

**MIRKA**

# Mirka® DEXOS

1217 M AFC

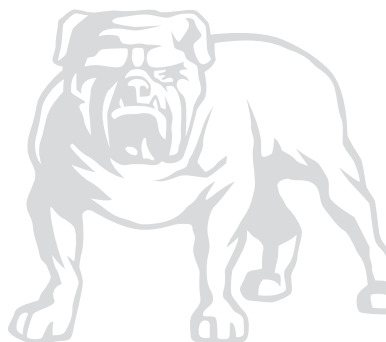

<b>ar</b>	تعليمات التشغيل.....	15
<b>bg</b>	Инструкция за експлоатация.....	23
<b>cs</b>	Návod k obsluze.....	32
<b>da</b>	Brugsanvisning.....	41
<b>de</b>	Bedienungsanleitung.....	49
<b>el</b>	Οδηγίες χρήσης.....	58
<b>en</b>	Operating instructions (original).....	67
<b>es</b>	Instrucciones de manejo.....	75
<b>et</b>	Kasutusjuhised.....	84
<b>fi</b>	Käyttöohjeet.....	92
<b>fr</b>	Instructions d'utilisation.....	100
<b>hr</b>	Upute o radu.....	109
<b>hu</b>	Kezelési útmutató.....	117
<b>it</b>	Istruzioni per l'uso.....	126
<b>is</b>	Leiðbeiningar um notkun.....	135
<b>ja</b>	操作に関する指示.....	144
<b>ko</b>	사용 지침.....	153
<b>lt</b>	Naudojimo instrukcijos.....	161
<b>lv</b>	Lietošanas instrukcija.....	170
<b>mk</b>	Упатствата за ракување.....	179
<b>nl</b>	Gebruiksaanwijzing.....	188
<b>no</b>	Bruksanvisning.....	197
<b>pl</b>	Instrukcje dot. użytkowania.....	206
<b>pt</b>	Instruções de operação.....	215
<b>ro</b>	Instrucțiuni de operare.....	224
<b>ru</b>	Руководство по эксплуатации.....	233
<b>sl</b>	Navodila za uporabo.....	243
<b>sr</b>	Uputstvo za rad.....	252
<b>sv</b>	Bruksanvisning.....	261
<b>tr</b>	İşletim Talimatları.....	269

**United States of America, Mexico & Canada**

<b>en   us-ca</b>	Operating instructions.....	278
<b>es   us-mx</b>	Instrucciones de manejo.....	287
<b>fr   ca</b>	Instructions d'utilisation.....	296

**People's Republic of China**

<b>zh</b>	操作说明.....	305
-----------	-----------	-----

**Brazil**

<b>pt   br</b>	Instruções de operação.....	313
----------------	-----------------------------	-----

**United Kingdom**

<b>en   UK</b>	Operating instructions.....	322
----------------	-----------------------------	-----



### Operating elements

1. Handle
2. Appliance socket 2
3. Motor cooling filter
4. Top lid clamp
5. Control panel
6. Container clamp
7. Wheel
8. Fastening clamp for case
9. Appliance socket 1
10. Power switch
11. Power cord strap
12. Brake
13. Power cord
14. Hose inlet cap
15. Hose inlet
16. M-class sticker
17. Marking plate

### Pictorial quick reference guide

The pictorial quick reference guide is designed to help you when starting up, operating and storing the unit. The guide is subdivided into four sections, which are represented by symbols:

- A. AFC - Auto Filter Cleaning system
- B. Brake
- C. Power tool connection & Hose and cable storage
- D. Hose setting
- E. Case fastening accessory
- F. Dust bag replacement
- G. Filter replacement
- H. Gasket and float cleaning

Figure 2

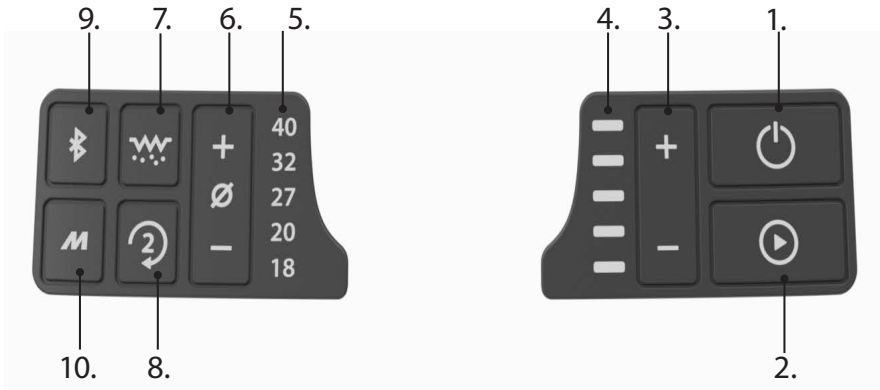

Symbol/Button	Function(s)
1. On/standby	Control panel and autostart enabled
2. Start button	Manually start the dust extractor
3. +/- Power	Adjust suction power
4. Power level indicator	Displays current power of the dust extractor
5. Hose diameter	Displays the hose diameter
6. Hose setting	Select the hose diameter
7. Auto filter cleaning	Enable/Disable auto filter cleaning
8. Autostart from socket 2	Dust extractor starts when power is drawn from socket 2
9. Bluetooth	Connect to device via Bluetooth
10. Multifunction	Configurable via myMirka app. Default Push & Clean

# A

1.

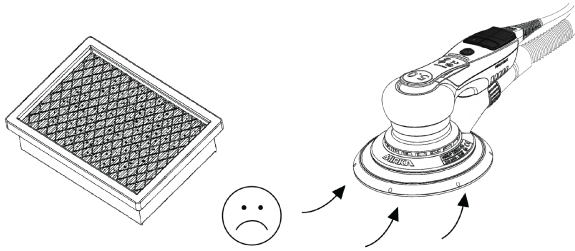

2.

**AFC ON/OFF**  
AutoFilterCleaning

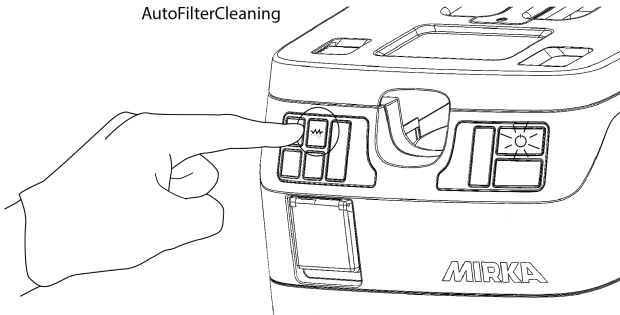

3.

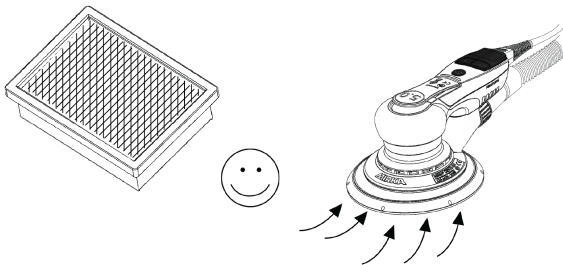

# B

1.

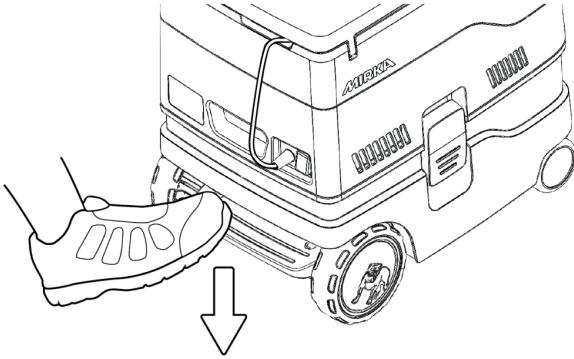

2.

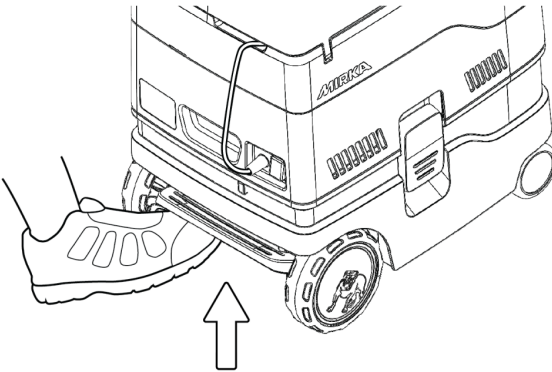

**C**

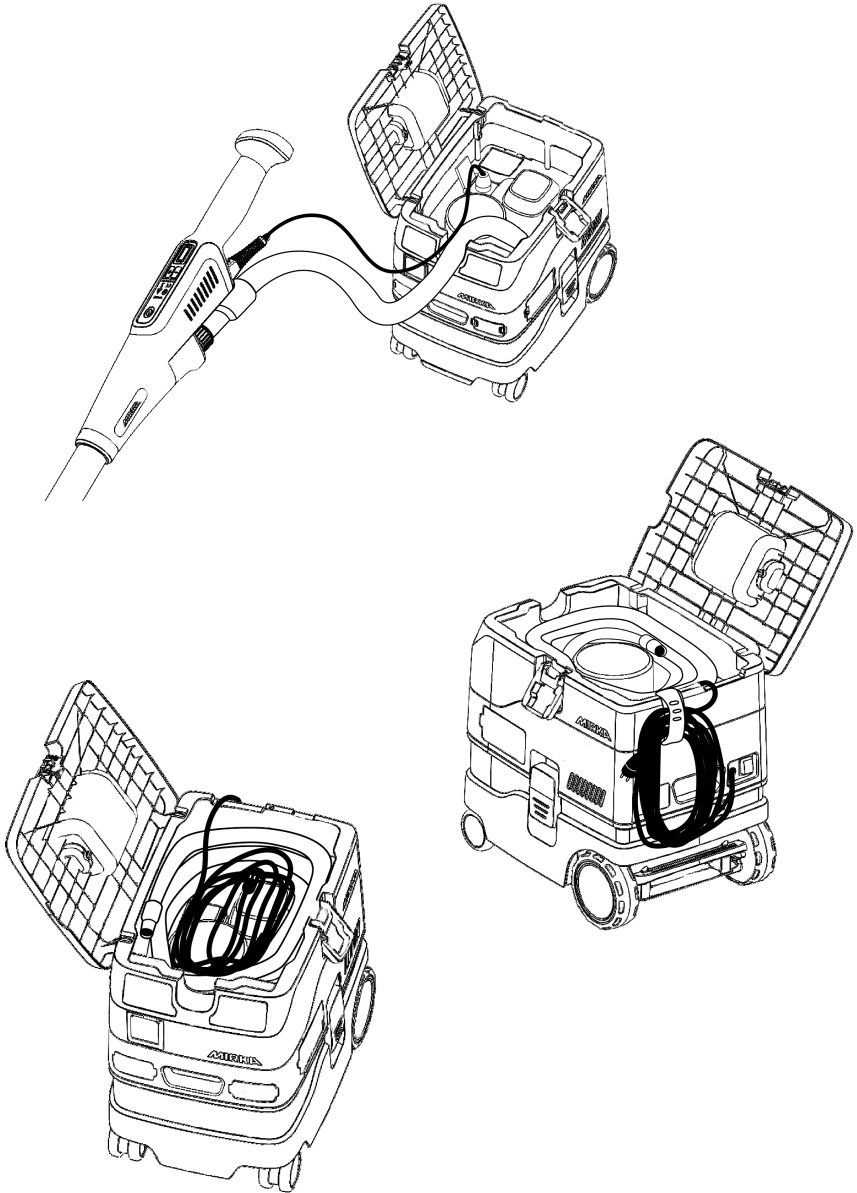

# D

1.

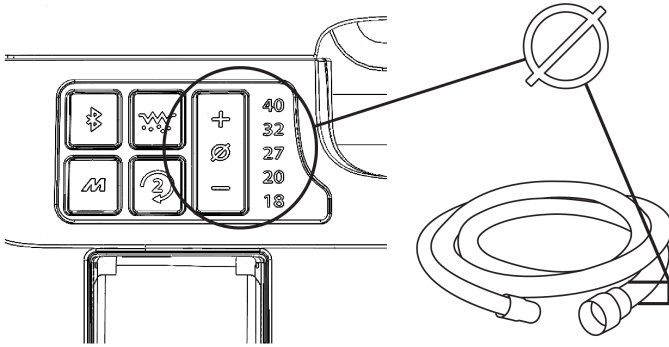

2.

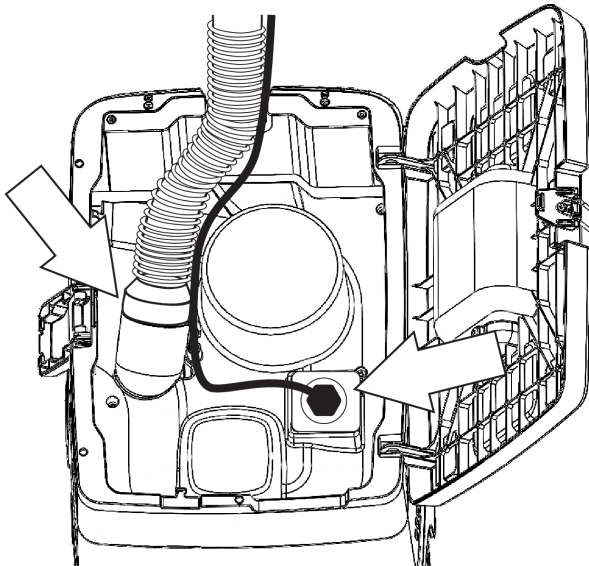



# E

1.

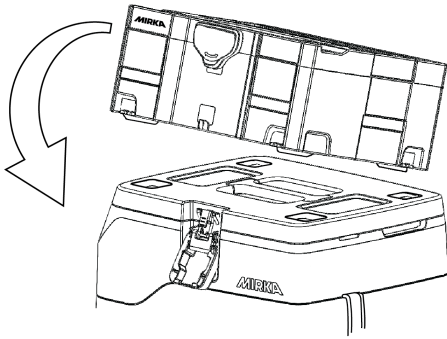

2.

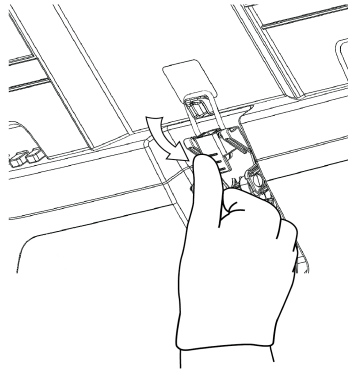

3.

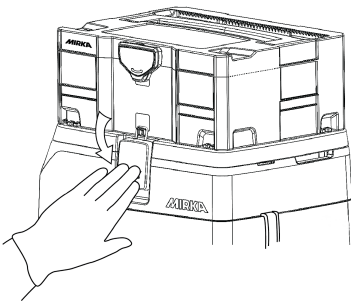

2.

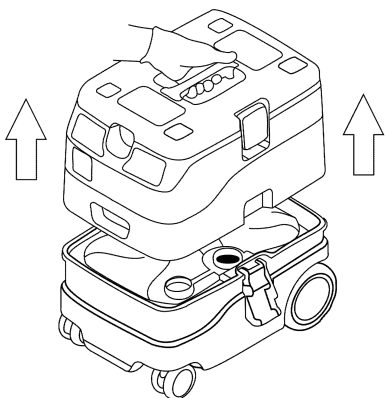

4.

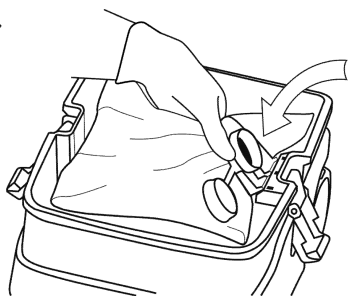

**F**

1.

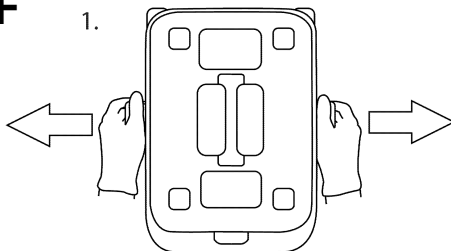

3.

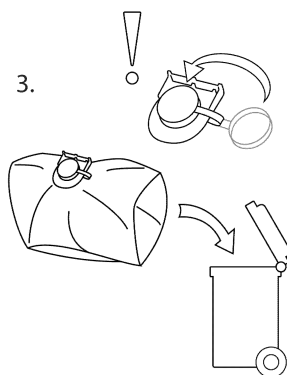

5.

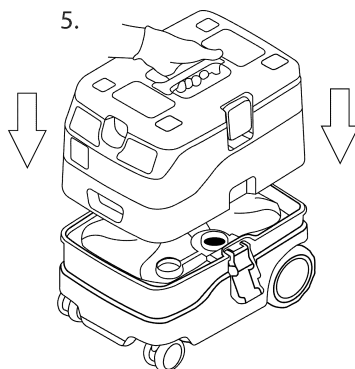

# G

1.

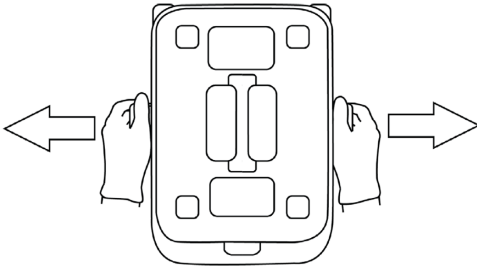

2.

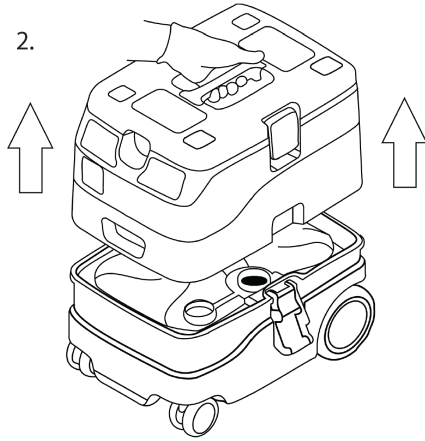

180°

3.

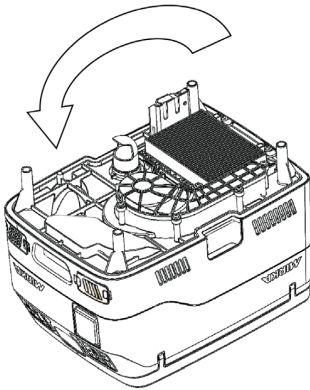

4. **G**

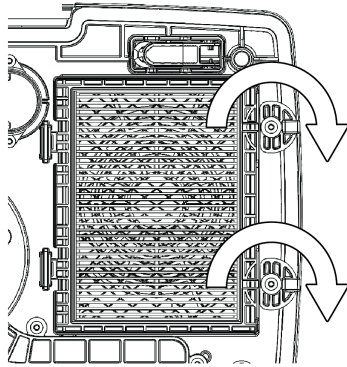

5.

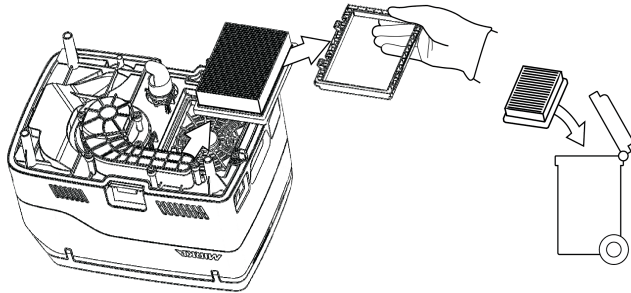

6.

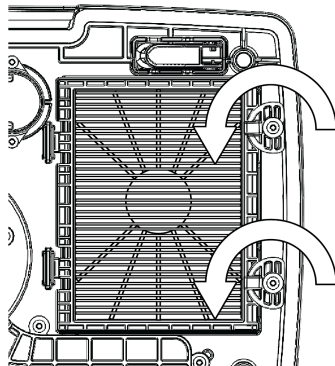

# H

1.

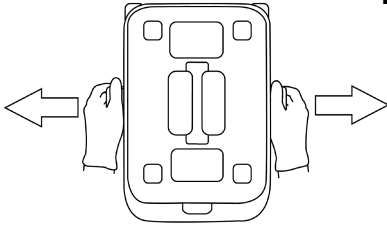

2.

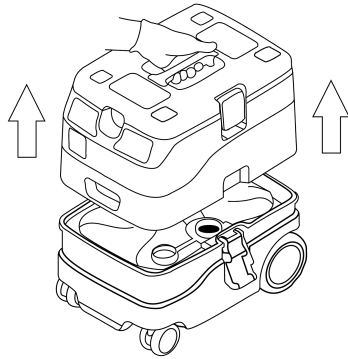

3.

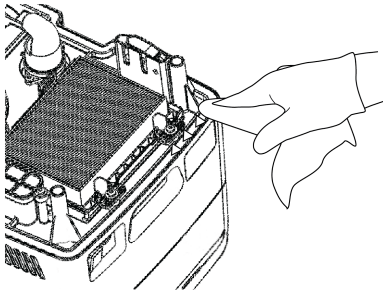

4.

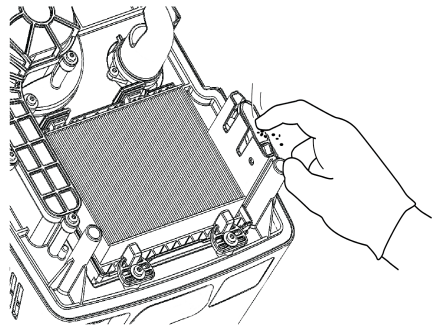

# H

5.

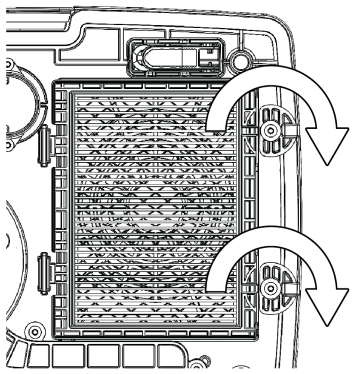

6.

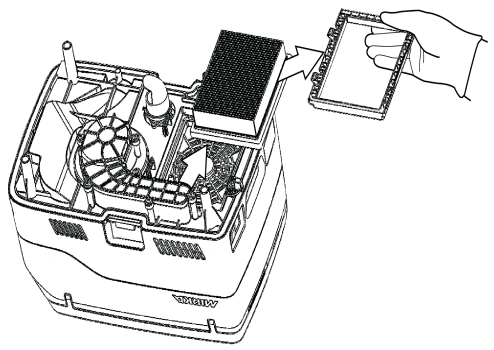

7.

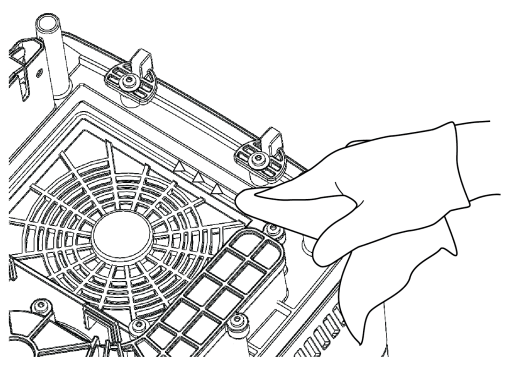

## إقرار المطابقة

<b>Mirka Ltd, 66850 Jeppo, Finland</b>				
<p>نقر على مسؤوليتنا الفردية بأن منتجات Mirka® (راجع أدناه جدول "البيانات الفنية" للطرز المحدد) التي يتعلق بها هذا الإقرار مطابقة للمعايير أو المستندات المعيارية الأخرى التالية: الامتثال للمعايير: + EN 60335-1:2012 + A11:2014 + A13:2017 + A1:2019 + A14:2019 + A2:2019 + A15:2021 + EN 60335-2-69:2012 + EN 62233:2008 + EN 62233:2008 للمعايير: AC:2008 + EN 62311:2008 + EN IEC 62311:2020 + EN IEC 55014-1:2021 + EN IEC 55014-2:2021 + EN IEC 61000-3-2:2019 + A1:2021 + EN 61000-3-EC + 2014/53/EU + 2006/42 وفقاً للوائح EN IEC 63000:2018 + 3:2013 + A2:2021 + EN 300 328 V2.2.2 + EN 301 489-1 V2.2.3 + EN 301 489-17 V3.2.4 + 2011/65/EU + 2015/863/EU</p>				
المنتجات: DEXOS 1217 M AFC *Mirka				
	<p><b>المُصنِع / المورِد:</b> Mirka Ltd Jeppo, Finland 66850 هاتف: +358 20 760 2111 فاكس: +358 20 760 2290 www.mirka.com</p>			<p>Jeppo 22.04.2024 مكان وتاريخ الإصدار</p>

الإرشادات الأصلية. تحتفظ الشركة بحقها في إجراء تغييرات على هذا الدليل دون إشعار مسبق.

## مهم

اقرأ إرشادات السلامة والتشغيل هذه بعناية قبل تركيب هذه الماكينة أو تشغيلها أو صيانتها. احتفظ بهذه الإرشادات في مكان آمن يُسهل الوصول إليه. اطلع على اللوائح المحلية والخاصة بالولاية وأمتثل لها.

## معدات السلامة الشخصية الموصى بها



ارتد  
قناع الوجه



ارتد  
قفازات السلامة







ارتد  
واقيات الأذن



ارتد  
نظارات السلامة

## الرموز

تمتثل الماكينة لمعايير الاتحاد الأوروبي ذات الصلة	
تمتثل الماكينة لمتطلبات وسم الامتثال التنظيمي (RCM) المعتمد في أستراليا ونيوزلندا	
تمتثل الماكينة لمعايير المملكة المتحدة ذات الصلة	
اقرأ دليل التشغيل	
تحذير المكثف. لا تدخل هذه الحجرة إلا بعد مرور 5 دقائق من فصل جميع مصادر إمداد الطاقة	

تحذيره: يشير التحذير إلى الموقف الخطر المحتمل الذي قد يؤدي إلى الوفاة أو الإصابة الخطيرة و/أو الإضرار بالمنتجات. تنبيه: موقف خطر محتمل قد يؤدي إلى إصابة طفيفة أو متوسطة و/أو ضرر بالمنتجات.



## الوصف العام والاستخدام المقصود للأداة

ماكينة شفط الغبار المتقلة هذه تم تصميمها وتطويرها واختبارها بقوة للعمل بكفاءة وأمان عند صيانتها واستخدامها على النحو الملائم وفقاً للتعليمات التالية. هذه الماكينة ملائمة للاستخدام الصناعي، على سبيل المثال، في المصانع ومواقع البناء والورش. مشغل الماكينة هو المسؤول الأول والأخير عن منع الحوادث التي تنشأ عن سوء الاستخدام.

اقرأ تعليمات السلامة واتبعها.

يُعد أي استخدام آخر استخداماً غير صحيح. ولا يتحمل المُصنِّع أي مسؤولية عن أية أضرار تنشأ عن أي استخدام من هذا القبيل، ويتحمل المستخدم وحده مخاطر هذا الاستخدام. يشمل الاستخدام الصحيح أيضاً عمليات التشغيل والصيانة والإصلاح التي تتم بصورة صحيحة وفق ما هو محدد من قبل المُصنِّع.

ينطبق ما يلي بشأن ماكينات **Dust Class M**:

الجهاز ملائم لشفط الغبار الجاف وكذلك السوائل غير القابلة للاشتعال بالإضافة إلى نشارة الخشب والغبار الخطر بقيم حد تعرض مهني (OEL) تبلغ  $0,1 \geq$  مج/م<sup>3</sup>.



ملصق تحذيري لماكينات فئة شفط الغبار

ماكينة (Dust Class M (IEC 60335-2-69). يشمل الغبار في هذه الفئة: الغبار الذي تبلغ قيم حد تعرض مهني له  $0,1 \geq$  مج/م<sup>3</sup> بالإضافة إلى نشارة الخشب. تم اختيار هذه الماكينة بالكامل في عملية شفط مطبقة على فئة الغبار هذه. الحد الأقصى لدرجة النفاذية هو 0,1% ويجب أن يكون مستوى هواء العادم منخفضاً من حيث نسبة الغبار.

بالنسبة لماكينات شفط الغبار، تأكد من وجود معدل تبادل كافي للهواء (M)، عند عودة هواء العادم إلى الغرفة. احرص على الالتزام باللوائح الوطنية قبل الاستخدام. قبل إخراج أي ماكينة من الفئة "M" من منطقة خطرة، احرص على تطهير شفاط الغبار من الملوثات عن طريق مسحه إلى أن يصبح نظيفاً أو معالجته بمادة مانعة للتسرب.

## البيانات الفنية

UK	EU	DEXOS
220-240 فولت تيار متناوب	220-240 فولت تيار متناوب	الجهد الكهربائي لماخذ التيار
1200 وات	1200 وات	القدرة الكهربائية
1750 وات	2400 وات	أقصى حمل جماعي لمقاييس الجهاز
2950 وات	3600 وات	إجمالي حمل مأخذ التيار الرئيسي
50-60هرتز	50-60هرتز	تردد التيار الكهربائي
A13	A16	المصهر
IPX4	IPX4	درجة الحماية (الرطوبة، الغبار)
I	I	فئة الحماية (الكهربائية)
I/s 46	I/s 46	أقصى حد لتدفق الهواء (لتر/ثانية)*
h <sup>3</sup> /m 166	h <sup>3</sup> /m 166	أقصى حد لتدفق الهواء (م <sup>3</sup> /ساعة)*
CFM 97	CFM 97	أقصى حد لتدفق الهواء (قدم مكعب في الدقيقة)*
kPa 25	kPa 25	أقصى حد للشفط (كيلو باسكال)
hPa 250	hPa 250	أقصى حد للشفط (هكتو باسكال)
100 in <sup>3</sup> /h	100 in <sup>3</sup> /h	أقصى حد للشفط (بوصة من الماء h <sub>2</sub> O)
77,7 ديسيبل (A)	77,7 ديسيبل (A)	مستوى ضغط الصوت (IEC 60335-2-69 (LPA
2,5 الثانية المربعة	2,5 الثانية المربعة	الاهتزاز وفقاً للمعيار ISO 5349 أمبير/ساعة
13 كجم	13 كجم	الوزن
0,5 m <sup>2</sup>	0,5 m <sup>2</sup>	مساحة سطح العرش
M	M	فئة شفط الغبار
N/A	N/A	فئة الفلتر
117	117	سعة الحاوية
20-40 درجة مئوية (4-104 درجة فهرنهايت)	20-40 درجة مئوية (4-104 درجة فهرنهايت)	نطاق درجة حرارة التشغيل



\* المواصفات والتفاصيل عرضة للتغيير دون إشعار مسبق. قد تتباين مجموعات الطرازات باختلاف الأسواق.

## ⚠ التحذيرات

- لا تستخدم الماكينة لشفط السوائل القابلة للاشتعال أو الأتراق مثل البنزين، ولا تستخدمها في المناطق الخارجية حيث يُحتمل وجود هذه السوائل.
- يجب تقديم الإرشادات الكافية للمشغلين حول طريقة استخدام هذه الماكينات
- يجب فصل الماكينة عن مصدر الطاقة الخاص بها أثناء إجراء أعمال التنظيف أو الصيانة وعند استبدال الأجزاء أو تحويل الماكينة إلى وظيفة أخرى، عن طريق إزالة القابس من مخرج القابس.
- استخدم مخرج القابس الموجود بالماكينة فقط للأغراض المحددة في التعليمات.
- للحد من مخاطر وقوع حريق أو الصعق الكهربائي أو الإصابة، يُرجى قراءة كافة تعليمات السلامة وعلامات التنبيه والالتزام بها قبل استخدام الماكينة. هذه الماكينة مصممة لتوفر الأمان عند استخدامها في أعمال التنظيف وفق ما هو محدد. في حال حدوث أي ضرر للأجزاء الكهربائية أو الميكانيكية، يجب إصلاح الماكينة و/أو الملحقات لدى مركز خدمة متخصص أو من خلال المُصنِّع قبل استخدامها، لتجنب إلحاق مزيد من الضرر بالماكينة أو تعرض المستخدم لإصابة جسدية.
- تجنب توصيل الماكينة باستخدام كابل أو قابس تالف. لنزع القابس، اجذب جسم القابس وليس الكابل. لا تستعمل القابوس والماكينة بأيدي مثبلة. أوقف تشغيل أزرار التحكم كلها قبل نزع القابوس.
- لا تسحب الماكينة أو تحملها من الكابل، ولا تستخدم الكابل أداة للمناولة ولا تقبل العبء على الكابل ولا تسحب الكابل على حواف أو زوايا حادة. لا تمر بالماكينة فوق الكابل. احتفظ بالكابل بعيداً عن الأسطح الساخنة.
- أبعد الشعر والملابس الفضفاضة والأصابع وجميع أجزاء الجسم بعيدة عن الفتحات والأجزاء المتحركة. لا تضع أية أشياء داخل الفتحات أو تستخدم الماكينة أثناء سد الفتحات. احتفظ بالفتحات خالية من الغبار والوبر والشعر وأي شيء آخر قد يقلل من تدفق الهواء.
- قم بإبلاء مزيد من العناية عند التنظيف على السلالم.
- إذا لم تكن الماكينة تعمل بشكل صحيح أو سقطت أو تعرضت للتلوث أو تركت بالخارج أو سقطت في المياه، فقم بإعادتها إلى مركز الخدمة أو الوكيل.
- لا يمكن استخدام هذه الماكينة كمضخة ماء. هذه الماكينة مصممة لشفط مزارع الهواء والماء.
- قم بتوصيل الماكينة بمصدر تيار مؤرض بشكل صحيح. يجب أن يشتمل مخرج القابس وكابل التمديد على موصل حماية تشغيلي
- احرص على وجود تهوية جيدة في مكان العمل.
- لا تستخدم الماكينة كسلم أو درج صعود. قد تنقلب الماكينة وتتعرض للتلوث.
- يجب أن يقتصر استخدام الماكينة بالخارج على الاستخدام المؤقت.
- لا تدع سلك الطاقة يلامس فرشاة الدوارة
- احرص على عدم ملامسة سلك الكهرباء للأجزاء المتحركة
- هذه الماكينة غير معدة للاستخدام من قبل الأشخاص (بما في ذلك الأطفال) الذين يعانون من إعاقة جسدية أو حسية أو ذهنية، أو الذين لديهم خبرة أو دراية بطريقة استخدامها.
- يخضع الأطفال للإشراف لعدم اللعب بهذا المنتج
- هذه الماكينة مخصصة للاستخدام التجاري، على سبيل المثال في الفنادق والمدارس والمستشفيات والمصانع والمتاجر والمكاتب وشركات التأجير.

### غياب خطر

- قد يؤدي شفط المواد الخطرة إلى إصابات خطيرة أو حتى الوفاة. يحظر شفط المواد التالية بالماكينة:
- المواد الساخنة (السجائر المحترقة والرماد الساخن وما إلى ذلك)
  - السوائل القابلة للاشتعال أو المتفجرة أو المسببة للتآكل (مثل البنزين والمذيبات والأحماض والقلويات وما إلى ذلك)
  - الغبار القابل للاشتعال أو الانفجار (مثل رماد المغنسيوم أو الألومنيوم وما إلى ذلك)

### المكونات الكهربائية

**خطر:** يحتوي الجزء الأعلى من الماكينة على مكونات موصلة بالكهرباء. يؤدي ملامسة المكونات الموصلة بالكهرباء إلى الإصابات الخطيرة أو حتى الوفاة. يحظر رش المياه على الجزء الأعلى من الماكينة.

**خطر:** الصعق الكهربائي نتيجة استخدام سلك توصيل تالف أثناء توصيله بالكهرباء. قد تتسبب ملامسة سلك توصيل تالف أثناء توصيله بالكهرباء في وقوع إصابات خطيرة أو حتى مسببة للوفاة.

- احرص على عدم تعرض سلك الطاقة الرئيسي للتلوث (على سبيل المثال عن طريق السير فوقه أو سحبه أو سحقه).
- تحقق مما إذا كان كابل الطاقة تالفاً أو يبدو عليه علامات التآكل.
- في حال تلف سلك الكهرباء، يجب استبداله عن طريق موزع Mirka معتمد أو فني على نفس المستوى من التأهيل لتجنب أية أخطار.
- يحظر في أية ظروف لف كابل الطاقة حول الأصابع أو أي جزء من جسم المشغل.

### في الأجواء المحفزة للانفجار أو القابلة للاشتعال

**تنبيه:** هذه الماكينة غير ملائمة للاستخدام في أجواء محفزة للانفجار أو قابلة للاشتعال أو في الأماكن التي قد تنشأ بها مثل هذه الأجواء من خلال وجود سائل طيار أو غاز أو بخار قابل للاشتعال.

### تحذيرات إضافية

تحتوي بعض الأثرية الناتجة عن الصنفرة الكهربية، والنشر، والتجليخ، والتعب، وأنشطة البناء الأخرى على مواد كيميائية معروفة بتسببها في السرطان والعيوب الخلقية وغيرها من الأضرار المتعلقة بالإنجاب.

بعض أمثلة هذه المواد الكيميائية هي:

- الرصاص من الدهانات القائمة على الرصاص.
- السيليكا البلورية الناتجة من الطوب والأسمنت ومنتجات البناء الأخرى.
- الزرنيخ والكروم الناتجان من الخشب المُعالج كيميائيًا.

تختلف المخاطر الناجمة عن التعرض لهذه المواد بحسب عدد المرات التي تقوم فيها بهذا النوع من العمل. خفض معدل تعرضك لهذه المواد الكيميائية: احرص على العمل في منطقة جيدة التهوية، واستخدم معدات السلامة المعتمدة، مثل الأقفرة الواقية من الغبار المصممة خصيصًا لفلتره الجزيئات متناهية الصغر.

## إرشادات الاستخدام الآمن

يجب مراعاة ما يلي فيما يتعلق بماكينة شفط الغبار:

- عدم استخدامها سوى من قبل الأشخاص الذي لديهم دراية بتعليمات الاستخدام الصحيح والمكافئين صراحة بمهمة تشغيلها.
- عدم تشغيلها سوى تحت إشراف.
- هذه الماكينة غير مُعدة للاستخدام من قبل الأشخاص (بما في ذلك الأطفال) الذين يعانون من إعاقة جسدية أو حسية أو ذهنية، أو الذين لديهم خبرة أو دراية بطريقة استخدامها.
- يجب مراقبة الأطفال لضمان عدم عبثهم بماكينة شفط الغبار.
- لا تستخدم الجهاز بأي طرق عمل غير آمنة.
- يُحظر استخدام ماكينة شفط الغبار بدون فلتر.
- احرص على إيقاف تشغيل ماكينة شفط الغبار وفصل كابل الكهرباء في الحالات التالية:
  - قبل التنظيف والصيانة
  - قبل استبدال الأجزاء
  - قبل تغيير كيس الغبار أو تفريغ الحاوية
  - في حال تشكل رغوة أو خروج سائل

إلى جانب تعليمات التشغيل والوائح الملزمة لمنع الحوادث المعمول بها في دولة الاستخدام، يجب مراعاة اللوائح المعترف بها للسلامة والاستخدام الصحيح.

قبل بدء العمل، يجب تدريب القائمين بتشغيل الماكينة على ما يلي:

- استخدام ماكينة شفط الغبار.
- المخاطر المرتبطة بالمواد التي يتم شفطها.
- التخلص الآمن من المواد التي تم شفطها.

## إرشادات التشغيل

يمكن أن تتعرض ماكينة شفط الغبار للتلوث نتيجة توصيلها بجهد كهربائي غير مناسب.

- تأكد أن الجهد الكهربائي لمصدر طاقة مأخذ التيار يتطابق مع الجهد الكهربائي الموضح على لوحة التصنيف.

### 1. كيفية التشغيل

تحقق من أن مفتاح الكهرباء مضبوط على وضع إيقاف التشغيل (في الوضع 0). تأكد من تركيب الفلاتر الملانمة في ماكينة شفط الغبار. قم بعد ذلك بتوصيل خرطوم الشفط في مدخل ماكينة شفط الغبار من خلال الضغط عليه للداخل حتى يثبت بإحكام في المدخل. عند استخدام الماكينة لشفط الغبار مع أداة منتجة الغبار، قم بتوصيل طرف خرطوم الشفط باستخدام مهايئ مناسب. قم بتوصيل القابس في المقبس الكهربائي الملانم. اضبط مفتاح التشغيل على الوضع (I) "وضع التشغيل" لتشغيل ماكينة شفط الغبار، واستخدم لوحة التحكم لإجراء عمليات التشغيل اللاحقة.

2. وظائف لوحة التحكم (انظر الشكل 2 في بداية هذا الدليل)

الوظيفة (الوظائف)	الرمز/الزر
تفعيل لوحة التحكم وبدء التشغيل التلقائي	1. تشغيل/استعداد
تشغيل ماكينة شفط الغبار يدويًا	2. زر بدء التشغيل
ضبط قوة الشفط	3. زيادة أو خفض (-/+ ) القوة
عرض القوة الحالية لماكينة شفط الغبار	4. مؤشر مستوى القوة
عرض قطر الخرطوم	5. قطر الخرطوم
تحديد قطر الخرطوم	6. إعداد الخرطوم
تمكين/تعطيل التنظيف الأوتوماتيكي للفلتر	7. التنظيف الأوتوماتيكي للفلتر
يبدأ تشغيل ماكينة شفط الغبار عندما تكون الطاقة مسحوبة من المقبس 2	8. التشغيل التلقائي من المقبس 2
الاتصال بجهاز عبر تقنية Bluetooth	9. Bluetooth
يمكن تهيئة استخدامها عبر تطبيق myMirka. زر الضغط والتنظيف الافتراضي	10. الوظائف المتعددة

### 3. التشغيل التلقائي من مقابس الكهرباء

تم دمج مقابس مزرودة للأجهزة في ماكينة شفط الغبار. ويمكن من خلال تلك المقابس توصيل أجهزة كهربائية خارجية. يتميز المقابس بتوفير تيار دائم عند ضبط مفتاح التشغيل على الوضع I، وهذا يعني أن ماكينة شفط الغبار تُستخدم بمثابة كابل تمديد.

ماكينة شفط الغبار مزودة بوظيفة تشغيل تلقائي والتي تكشف متى يتم تشغيل أو إيقاف الأداة المتصلة بالمقبس. بالنسبة إلى مقبس الأجهزة رقم 1، تكون وظيفة التشغيل التلقائي مفعلة دائماً، بينما يمكن تفعيلها عبر لوحة التحكم بالنسبة إلى مقبسي الأجهزة رقم 2. عند بدء تشغيل الأداة، تستشعر ماكينة شفط الغبار بدء التشغيل. وعندما تتوقف الأداة، تتوقف ماكينة شفط الغبار بعد مُهلة معينة، للتأكد من أن خرطوم الغبار فارغ الحد الأقصى من استهلاك الطاقة للجهاز الكهربائي المتصل محدد في قسم "المواصفات". قبل ضبط مفتاح التشغيل على وضع التشغيل، تأكد من إيقاف الأدوات المتصلة بمقابس الجهاز.

### 4. تنظيف الفلتر

ماكينة شفط الغبار مزودة بنظام أوتوماتيكي لتنظيف الفلتر، يعرف اختصاراً باسم AFC. سيتم تشغيل دورة تنظيف متكررة بشكل أوتوماتيكي أثناء التشغيل لضمان وصول أداء الشفط دائماً إلى أعلى مستوى. في حال ضعف أداء الشفط أو في الاستخدامات كثيفة الغبار، احرص على تغطية خرطوم الشفط بيدك (استخدم قفازات)، واحتفظ به في هذا الوضع لمدة 15 ثانية.

إذا كانت قوة الشفط لا تزال ضعيفة، قم بفك الفلتر وتنظيفه بشكل يدوي، وتأكد من أن الفلتر ليس تالفاً أو استبدله. في بعض الاستخدامات، مثل الشفط المبلل، يُوصى بإيقاف تشغيل النظام الأوتوماتيكي لتنظيف الفلتر. لمزيد من التفاصيل، انظر القسم "8. نظام الشفط المبلل".

### 5. إعدادات الخرطوم

اضبط إعداد قطر الخرطوم باستخدام الأزرار الموجودة بلوحة التحكم، بحيث يتناسب مع قطر الخرطوم عند أكبر طرف له (على النحو الموضح في القسم "D").

### 6. الوصلة المضادة للكهرباء الساكنة

تشبيه: ماكينة شفط الغبار مزودة بنظام مضاد للكهرباء الساكنة للتخلص من أي كهرباء ساكنة تنشأ خلال شفط الغبار.



تتصل وصلات الخرطوم بوصلة تأريض للتشغيل الصحيح، يُوصى باستخدام خرطوم شفط موصل للكهرباء أو مضاد للكهرباء الساكنة.

### 7. فلاتر تبريد المحرك

لحماية الأجزاء الإلكترونية والمحرك، تم تزويد الماكينة بفلتر لتبريد المحرك. احرص على تنظيف فلاتر تبريد المحرك بصفة منتظمة.

تشبيه: في حال انسداد فلتر تبريد المحرك بفعل الغبار، فقد يتم تشغيل مؤشر فرط الحرارة ويتوقف المحرك، لذا احرص على تنظيف فلاتر تبريد المحرك، ودع ماكينة شفط الغبار تبرد لمدة 5 دقائق تقريباً.



### 8. نظام الشفط المبلل

تحذير: أوقف تشغيل الماكينة على الفور في حال تسرب رغوة أو سائل منها



تشبيه: ماكينة شفط الغبار مزودة بنظام لتقييد منسوب الماء، يقوم بضبط الماكينة على وضع الاستعداد عند بلوغ الحد الأقصى للسائل. وفي حال حدوث ذلك، قم بإيقاف الماكينة من مفتاح التشغيل. أفضل ماكينة شفط الغبار من المقبس وأفرغ الحاوية.



تشبيه: يُحظر شفط السوائل دون استخدام نظام تقييد منسوب الماء والفلتر.



تشبيه: قم بتنظيف جهاز تقييد منسوب الماء بصفة مستمرة وافحصه بحثاً عن وجود علامات تلف به.



شفط السوائل:

- لا تقم بشفط السوائل القابلة للاشتعال.
- قبل شفط السوائل، قم دائماً بإزالة كيس الغبار وتحقق من أن نظام تقييد منسوب الماء يعمل بشكل صحيح.
- يجب تجفيف الفلاتر الرطبة والأجزاء الداخلية من حاوية السوائل قبل تخزينها.

قبل تبريد الحاوية، قم بفصل ماكينة شفط الغبار عن الكهرباء. أفضل الخرطوم من المدخل بسحب نحو الخارج. قم بفك مشابك الحاوية عن طريق سحبها للخارج بحيث يتم فك الوحدة العلوية. وبعد ذلك، قم برفع الوحدة العلوية بعيداً عن الحاوية. احرص دائماً على تنظيف وتبريد الحاوية ونظام تقييد منسوب الماء بعد شفط السوائل.

أفرغ المحتويات من خلال إمالة الحاوية. أعد تثبيت الوحدة العلوية فوق الحاوية. أحكم تثبيت الوحدة العلوية باستخدام مشابك الحاوية (على النحو الموضح في القسم "F"). قد تتسبب الحركات المفاجئة في تشغيل جهاز تقييد منسوب الماء. وفي حال حدوث ذلك، يجب ضبط ماكينة شفط الغبار على وضع الاستعداد، وسوف يظهر

مؤشر ضوئي على لوحة التحكم. لإعادة تشغيل ماكينة شفط الغبار، تأكد أن العوامة لم تعد مغطاة، واضبط ماكينة شفط الغبار على وضع التشغيل/الاستعداد. واستمر بعد ذلك في تشغيل ماكينة شفط الغبار.

## 9. نظام الشفط الجاف

**تنبيه:** شفط المواد الخطرة بيئيًا قد تكون المواد التي يتم شفطها تمثل خطرًا على البيئة.  
تخلص من الغبار وفقًا للوائح القانونية.



قم بفتح قابس ماكينة شفط الغبار قبل تفريغها بعد إجراء الشفط الجاف. وقم بفك مشابك الحاوية بسحبها نحو الخارج حتى يتم فك الجزء العلوي للمحرك. وبعد ذلك، قم برفع الوحدة العلوية بعيدًا عن الحاوية.

**الفلتر:** افحص الفلتر. لتنظيف الفلتر، يمكنك نفضه أو تنظيفه بالفرشاة أو غسله. انتظر حتى يجف الفلتر قبل إعادة تشغيل شفط الغبار. (انظر القسم "G")

**كيس الغبار:** يُرجى فحص الكيس، للتحقق من معامل التعبئة الخاص به. استبدل كيس الغبار إن لزم الأمر، وتابع العمل لفك الكيس القديم. يجب تثبيت الكيس الجديد باستخدام الخطافات الثلاثة الموجودة بالجزء البلاستيكي من كيس الغبار، والتي تُثبت في ماكينة شفط الغبار (انظر القسم "F").

**بعد التفريغ:** أغلق الوحدة العلوية فوق الحاوية، وقم بتثبيت الوحدة العلوية باستخدام مشابك الحاوية. لا تقم أبدًا بشفط المواد الجافة دون تركيب فلتر في شفاط الغبار. تتوقف كفاءة ماكينة شفط الغبار على حجم وكفاءة كل من الفلتر وكيس الغبار. ومن ثم، ينبغي الاقتصاد على استخدام الفلاتر وأكياس الغبار الأصلية.

## 10. مراقبة التدفق الحجمي

تصدر إشارة تحذير صوتية عندما تنخفض سرعة الهواء في خرطوم الشفط عن 20 م/ث. يوضع زر التشغيل باللونين الأحمر والأخضر بشكل تبادلي.

الحل	الأسباب المحتملة
قم بضبط أداة ضبط قوة الشفط على قيمة أعلى	القيمة المحددة لأداة ضبط قوة الشفط منخفضة للغاية
قم بالطبظ على قطر الخرطوم الصحيح	غير مضبوطة على قطر الخرطوم الصحيح.
قم بتركيب كيس غبار جديد.	كيس الغبار ممتلئ.
تحقق من عمل النظام الأوتوماتيكي لتنظيف الفلتر، ونظف الفلتر. استبدل الفلتر إن لزم الأمر.	الفلتر مسدود.
أرسل ماكينة شفط الغبار إلى مركز خدمة معتمد من Mirka لإصلاحها.	مراقبة الأعطال الإلكترونية.
	الشفط الرطب.

## Bluetooth

هذه الماكينة مزودة بتقنية Bluetooth منخفضة الطاقة حيث يمكن توصيلها بتطبيق MyMirka، ويمكن من خلاله الوصول إلى الوظائف الإضافية التي توفرها الماكينة. لمزيد من المعلومات حول وظائف التطبيق، واما إذا كان متاحًا في دولتك، تفضل بزيارة الموقع الإلكتروني [www.mirka.com/mymirka](http://www.mirka.com/mymirka)

قم بتنشيط Bluetooth في Mirka\* DEXOS على النحو التالي:

1. قم بتوصيل سلك التيار الكهربائي بمنفذ التيار الكهربائي، واضغط على مفتاح التشغيل.
2. قم بتشغيل ماكينة شفط الغبار باستخدام زر التشغيل/الاستعداد، ثم اضغط على زر Bluetooth.
3. يبدأ زر Bluetooth في الوميض باللون الأزرق، ويضيء الزر باللون الأزرق عندما يكون متصلًا.

ملاحظة! إذا كان التطبيق غير مثبت أو إذا لم يكن متاحًا في دولتك، فلن يتم تنشيط Bluetooth.

شعارات كلمة Bluetooth وعلامتها هي علامات تجارية مسجلة لشركة Bluetooth SIG, Inc. وأي استخدام لهذه العلامات من قبل شركة Mirka Ltd يتم بموجب ترخيص. كما أن العلامات التجارية والأسماء التجارية الأخرى هي علامات وأسماء خاصة بملكيها.

## أعمال ما بعد الاستخدام

قم بفصل قابس ماكينة شفط الغبار من المقيس في حالة عدم استخدام الماكينة. قم بلف الكابل بدءًا من جهة ماكينة شفط الغبار. يمكن لف سلك الكهرباء داخل موضع تخزين الخرطوم، أو تعليقه من حزام سلك الكهرباء المرفق.

### النقل

- قبل نقل ماكينة شفط الغبار، أغلق جميع المشابك.
- لا تقم بإمالة ماكينة شفط الغبار، إذا كانت هناك سوائل في الحاوية.
- لا تستخدم خطاف مرفاع لرفع ماكينة شفط الغبار.

### التخزين

**تنبيه:** احتفظ بالماكينة في مكان جاف، بعيدًا عن الأمطار والصقيع. يجب تخزين الماكينة بالداخل فقط.



لسهولة النقل، يمكن تخزين الخرطوم والكابل داخل موضع تخزين الخرطوم. يتوفر حزام مرن في الجزء الخلفي من ماكينة شفط الغبار لتعليق سلك الكهرباء عليه. للتعليمات، انظر الدليل المرجعي السريع. يوجد نظام تثبيت العلب على الجزء العلوي من ماكينة شفط الغبار. انظر الدليل المرجعي السريع.

**تنبيه:** لا ترفع ماكينة شفط الغبار وملحق تثبيت العلب بدون التأكد من تثبيت علب التخزين بأمان. لاحظ وزن الجهاز وتوازنه في حالة التخزين. يبلغ الحد الأقصى لعلب التخزين 30 كجم.



## الصيانة

### أعمال الصيانة والفحص الدورية

يجب إجراء أعمال الصيانة والفحص الدوري لماكينة شفط الغبار من خلال الموظفين المؤهلين بشكل ملائم، وفق التشريعات واللوائح ذات الصلة. وبصفة خاصة، يجب تنفيذ الاختبارات الكهربائية باستمرار للتحقق من استمرارية التيار الكهربي ومقاومة العزل وحالة الكابل المرن. وفي حال اكتشاف أية مشكلات، يجب إخراج ماكينة شفط الغبار من الخدمة وفحصها بالكامل وإصلاحها من قبل فني الصيانة المعتمد. يجب أن يقوم فني شركة Mirka أو شخص آخر مؤهل بإجراء فحص فني يشمل الفلاتر والإحكام ضد الهواء والبيات التحكم، مرة كل عام على الأقل.

### الصيانة

افصل سلك الكهرباء من مقبس الكهرباء قبل إجراء الصيانة. قبل استخدام ماكينة شفط الغبار، تأكد من مطابقة التردد والجهد الموضحين على لوحة الصنع مع جهد مأخذ التيار.

ماكينة شفط الغبار مصممة للعمل الشاق المتواصل. يجب تجديد فلتر الغبار بحسب عدد ساعات التشغيل. حافظ على نظافة ماكينة شفط الغبار، باستخدام قطعة قماش جافة أو قطعة قماش مبللة بالماء.

تُعامل مع ماكينة شفط الغبار، أثناء الصيانة والتنظيف، بطريقة لا تشكل أي خطر على موظفي الصيانة أو الأشخاص الآخرين. في منطقة الصيانة:

- استخدم التهوية الإلزامية من خلال المرشحات.
- ارتد ملابس واقية.
- نظف منطقة الصيانة حتى لا تنتقل المواد الضارة إلى المناطق المحيطة.
- بالنسبة لجميع الأجزاء الملوثة التي لا يمكن تنظيفها على نحو مُرضٍ أثناء أعمال الصيانة والإصلاح، يجب التعامل معها كما يلي:
- تعبئتها في حقائب مغلقة جيداً بإحكام.
- التخلص منها بطريقة تتوافق مع اللوائح السارية بشأن التخلص من مثل هذه النفايات.

في حال تلف كابل الكهرباء، فيجب استبداله من قبل المُصنِّع أو وكيل الخدمة التابع له أو شخص مؤهل مماثل لتجنب أية مخاطر.

للاطلاع على التفاصيل الخاصة بخدمة ما بعد البيع، اتصل بالموزع الخاص بك أو ممثل خدمة Mirka المسؤول في بلدك. انظر ظهر هذه الوثيقة.

### قطع الغبار والملحقات

الوصف	كود Mirka
فلتر للماكينة DEXOS	MIX1214071
فلتر الجسيمات الهوائية عالي الكفاءة (HEPA) للماكينة DEXOS	MIX1264071
أدوات فلتر هواء التبريد للماكينة DEXOS	MIX1212131
صوف كيس الغبار 5 DEXOS قطع	MIX1215171

قد يقلل استخدام قطع الغبار والملحقات غير الأصلية من مستوى سلامة ماكينة شفط الغبار و/أو أداءها. اقتصر على استخدام قطع الغبار والملحقات الأصلية من Mirka. قطع الغبار التي قد تؤثر على صحة المشغل وسلامته و/أو أداء ماكينة شفط الغبار منكرة أعلاه.

ملاحظة الرسم الفني وقائمة قطع الغبار متاحة على [www.mirka.com](http://www.mirka.com)

## دليل استكشاف الأخطاء وإصلاحها

المشكلة	السبب المحتمل	الحل
يُومض زر التشغيل باللونين الأحمر والأبيض	تم التوصيل بمنفذ كهرباء ذي جهد كهربائي غير صحيح	قم بتوصيل شفاط الغبار بمنفذ الكهرباء الذي يتوافق مع الجهد الكهربائي المقرر لشفاط الغبار
لا يصدر ضوء من لوحة التحكم عند تشغيل الماكينة	سلك الكهرباء غير مثبت في ماكينة شفط الغبار أو موصل بمقبس الكهرباء.	قم بتوصيله بطريقة صحيحة
يومض زر التشغيل باللونين الأحمر والأخضر ويصدر صوت من صافرة التحذير	تدفق الهواء غير كافٍ	انظر الفصل 10 في تعليمات التشغيل
يُومض زر التشغيل باللونين الأحمر والأصفر	تفعيل مستشعر المستوى	انظر الفصل 8 في تعليمات التشغيل

المشكلة	السبب المُحتمل	الحل
لقد توقف شفط الغبار وأصبح زر التشغيل مضيئًا باللون الأحمر الثابت	شفط الغبار دخل في وضع الأمان بسبب ارتفاع درجة الحرارة	انتظر حتى يبرد شفط الغبار

## معلومات التخلص من المنتج

### خطر

اجعل ماكينات شفط الغبار غير الصالحة للاستخدام، من خلال إزالة سلك الكهرباء.

امتثل للوائح القطرية بشأن عملية التخلص من الماكينات ومواد التغليف والملحقات وإعادة تدويرها.

**الاتحاد الأوروبي فقط:** يُحظر التخلص من ماكينات شفط الغبار مع النفايات المنزلية. وفقًا للتوجيهات الأوروبية بشأن نفايات المعدات الكهربائية والإلكترونية وتنفيذها بموجب القانون الوطني، يجب جمع ماكينات شفط الغبار التي وصلت إلى نهاية عمرها الافتراضي بشكل منفصل ونقلها إلى منشأة إعادة تدوير متوافقة بيئيًا.

لمزيد من المعلومات حول لائحة تسجيل وتقييم وترخيص وتقييم المواد الكيميائية (REACH) وتوجيه تقييم استخدام المواد الخطرة (RoHS) والمسؤولية الاجتماعية لشركتنا، تفضل بزيارة الموقع الإلكتروني [www.mirka.com](http://www.mirka.com)





## Декларация за съответствие

### Mirka Ltd, 66850 Jeppo, Финландия

декларира на своя собствена отговорност, че продуктите Mirka® (изброени по-долу, вижте таблица „Технически данни“ за конкретния модел), за които се отнася настоящата декларация, съответстват на следните стандарти или други нормативни документи: EN 60335-1:2012 + A11:2014 + A13:2017 + A1:2019 + A14:2019 + A2:2019 + A15:2021, EN 60335-2-69:2012, EN 62233:2008 + AC:2008, EN 62311:2008, EN IEC 62311:2020, EN IEC 55014-1:2021, EN IEC 55014-2:2021, EN IEC 61000-3-2:2019 + A1:2021, EN 61000-3-3:2013 + A2:2021, EN 300 328 V2.2.2, EN 301 489-1 V2.2.3, EN 301 489-17 V3.2.4 & EN IEC 63000:2018 в съответствие с регламентите 2006/42/ЕО, 2014/53/ЕО, 2011/65/ЕО + 2015/863/ЕО.

Продукти: Mirka® DEXOS 1217 M AFC

<p>Jeppo 22.04.2024 г. Място и дата на издаване</p>	 Фирма	 Stefan Sjöberg, Главен изпълнителен директор	<p><b>Производител/доставчик</b> Mirka Ltd 66850 Jeppo, Финландия Тел. +358 20 760 2111 Факс +358 20 760 2290 www.mirka.com</p>	
---	--	---	---	--

Превод на оригиналните инструкции. Запазваме си правото да правим промени на това ръководство без предварително предупреждение.

## Важно

Внимателно прочетете тези инструкции за безопасност и експлоатация, преди да монтирате, работите с или обслужвате този инструмент. Запазете тези инструкции на сигурно и лесно достъпно място. Прочетете и спазвайте националните и местните разпоредби.

## Препоръчителни лични предпазни средства



Носете предпазни  
очила



Носете защита за  
слуха







Носете предпазни  
ръкавици



Носете маска  
за лицето

## Символи

	Съответства на приложимите стандарти на ЕС
	Съответства на изискването на RCM на Австралия и Нова Зеландия
	Съответства на приложимите стандарти на Обединеното кралство
	Прочетете ръководството за експлоатация
	Предупреждение за кондензатор. НЕ влизайте в това отделение преди да са изминали 5 минути след изключването на всички източници на захранване



**Предупреждение:** Потенциално опасна ситуация, която може да доведе до смърт или сериозно нараняване и/или материални щети.

**Внимание:** Потенциално опасна ситуация, която може да доведе до минимално или средно нараняване и/или материални щети.

## Общо описание и предназначение на инструмента

Тази мобилна прахосмукачка е конструирана, разработена и тествана стриктно за ефективна работа и безопасност при правилна поддръжка и употреба съгласно посочените по-долу инструкции.

Тази машина е подходяща за промишлена употреба, например в заводи, на строителни обекти и в работилници. Инцидентите поради неправилна употреба могат да бъдат предотвратени само от тези, които използват машината.

**ПРОЧЕТЕТЕ И СЛЕДВАЙТЕ ВСИЧКИ ИНСТРУКЦИИ ЗА БЕЗОПАСНОСТ.**

Всяка друга употреба се счита за използване не по предназначение. Производителят не носи отговорност за евентуална повреда в следствие на такава употреба. Рискът от подобна употреба се поема изцяло от потребителя. Правилната употреба включва и правилна експлоатация, сервизно обслужване и ремонти, както е посочено от производителя.

За машина за **Клас М на праха** е валидно следното:

Уредът е подходящ за събиране на сухи, незапалими прах и течности, опасен прах със стойности на OEL (пределно допустима концентрация)  $\geq 0,1 \text{ mg/m}^3$ .



*Предупредителен етикет за машини за прах клас*

Клас М на праха (IEC 60335-2-69). Прахът в този клас включва: прах със стойности на OEL  $\geq 0,1 \text{ mg/m}^3$ , както и дървени стърготини. Машината е изпитана цялостно във вакуум за този клас прах. Максималната степен на проницаемост е 0,1% и изпуският въздух трябва да съдържа малко количество прах.

Когато изходящият въздух се връща в помещението, осигурете за аспирацията на прах подходящото ниво М на обмен на въздуха. Преди употреба спазвайте националните разпоредби.

Преди да отстраните машина клас М от опасна област, непременно деконтаминирайте прахосмукачката, като я извършете или я поставите в запечатана опаковка.

## Технически данни

DEXOS	EU	UK
Захранващо напрежение	220 –240 VAC	220 –240 VAC
Мощност	1200 W	1200 W
Максимално комбинирано натоварване за контакти за уреда	2400 W	1750 W
Общо натоварване на инсталацията	3600 W	2950 W
Честота на мрежата	50–60Hz	50–60Hz
Предпазител	16A	13A
Клас на защита (влага, прах)	IPX4	IPX4
Клас на защита (електрическа)	I	I
Макс. въздушен поток (л/сек)*	46 l/s	46 l/s
Макс. въздушен поток (m <sup>3</sup> /h)*	166 m <sup>3</sup> /h	166 m <sup>3</sup> /h
Макс. въздушен поток (CFM)*	97 CFM	97 CFM
Макс. вакуум (kPa)	25 kPa	25 kPa
Макс. вакуум (hPa)	250 hPa	250 hPa
Макс. вакуум (in <sub>H<sub>2</sub>O</sub> )	100 in <sub>H<sub>2</sub>O</sub>	100 in <sub>H<sub>2</sub>O</sub>



DEXOS	EU	UK
Ниво на звуково налягане LPA (IEC 60335-2-69)	77,7 dB(A)	77,7 dB(A)
Вибрация ISO 5349 ah	2,5 m/s <sup>2</sup>	2,5 m/s <sup>2</sup>
Тегло	13 kg	13 kg
Филтрираща площ на филтъра	0,5 m <sup>2</sup>	0,5 m <sup>2</sup>
Клас на праха	M	M
Клас на филтъра	N/A	N/A
Капацитет на контейнера	17 l	17 l
Диапазон на работната температура	-20 °C – 40 °C	-20 °C – 40 °C

\* Спецификациите и допълнителната информация са предмет на промяна без предварително уведомление. Гамата модели може да варира за различните пазари.

## ПРЕДУПРЕЖДЕНИЯ

- Не използвайте уреда за засмукване на запалими или горими течности като бензин и не използвайте в зони, където може да има такива.
- Операторите трябва да бъдат надлежно инструктирани за употребата на тези машини
- Машината трябва да бъде изключена от източника на захранване по време на почистване или поддръжка и при смяна на части или превключване на машината в друга функция чрез изваждане на щепсела от контакта.
- Използвайте изходното гнездо на машината само за посочените в инструкциите цели.
- За да намалите риска от пожар, удар от електрически ток или нараняване, преди употреба прочетете и съблюдавайте инструкциите за безопасност и знаци за внимание. Безопасността на машината е гарантирана при използване за почистване по указания начин. При възникване на повреди по електрически и механични части, машината и/или аксесоарът трябва да се ремонтират от компетентен сервизен център или от производителя преди употреба, за да се избегнат други повреди на машината или физическо нараняване на потребителя.
- Не използвайте уреда с повреден кабел или щепсел. При изключване на щепсела хващайте щепсела, а не кабела. Не пипайте щепсела или машината с мокри ръце. Преди да извадите щепсела, изключете всички бутони.
- Не дърпайте и не пренасяйте машината за кабела, не използвайте кабела за дръжка, не прищипвайте кабела с вратата и не го дърпайте покрай остри ръбове или ъгли. Не прекарвайте машината върху кабела. Пазете кабела от горещи повърхности.
- Пазете косата си, широки дрехи, пръстите си и всички части на тялото ви от отворите и движещите се части. Не поставяйте никакви предмети в отворите и не използвайте ако отворите са запушени. Почиствайте отворите от прах, власинки, косми и всичко друго, което може да намали въздушния поток.
- Бъдете особено внимателни при почистване на стълбища.
- Ако машината не работи нормално или ако е изпускана, повредена, оставяна на открито или ако е изпускана във вода, върнете я в сервизен център или на търговеца.
- Машината не може да се използва като водна помпа. Машината е предназначена за изсмукване на смеси от въздух и вода.
- Свързвайте машината към правилно заземено мрежово захранване. Изходното гнездо и удължаващият кабел трябва да имат изправен защитен проводник.
- Осигурете добра вентилация на работното място.
- Не използвайте машината като стълба или стъпало. Възможно е машината да се преобърне и да се повреди.
- Използването на машината на открито трябва да се ограничава само до единични случаи.
- Не позволявайте захранващият кабел да влиза в контакт с въртящите се четки.
- Не позволявайте захранващият кабел да влиза в контакт с движещи се части
- Тази машина не е предназначена за използване от лица (включително деца) с ограничени физически, сетивни или умствени способности или такива, които не притежават опит и познания.
- Децата трябва да се наблюдават, за да не играят с уреда.
- Тази машина е предназначена за търговска употреба, например в хотели, училища, болници, фабрики, магазини, офиси и помещения за отдаване под наем.

### Опасен прах

Изсмукването на опасни материали може да доведе до тежки, дори фатални наранявания. С машината не трябва да се събират следните материали:

- Горещи материали (запалени цигари, гореща пепел и др.)
- Запалими, взривоопасни, корозивни течности (напр. бензин, разтворители, киселини, основи и др.)

- Запалим, експлозивен прах (напр. магнезиев или алуминиев прах и др.)

### Електрически компоненти



**Опасност:** В горната част на машината има компоненти под електрическо напрежение. Контактът с компоненти под електрическо напрежение може да доведе до тежки, дори фатални наранявания. Никога не пръскайте вода върху горната част на машината.



**Опасност:** Удар от електрически ток в следствие на повреден мрежов кабел. Докосването на повреден мрежов кабел може да доведе до тежки, дори фатални наранявания.

- Пазете от повреди захранващия кабел (напр. чрез преминаване върху него, дърпане или смачкване).
- Проверявайте редовно захранващия кабел за повреди и за признаци на стареене.
- Ако захранващият кабел бъде повреден, той трябва да бъде сменен от упълномощен дистрибутор на Mirka или от лице с подобна квалификация, за да се избегне опасност.
- В никакъв случай захранващият кабел не трябва да се навива около пръстите или някоя друга част от тялото на оператора.

### В експлозивна или запалима атмосфера



**Внимание:** Тази машина не е подходяща за работа във взривоопасна или запалима атмосфера или на места където е възможно създаване на такава атмосфера при наличие на летливи течности или запалими газове или пари.

### Допълнителни предупреждения

Някои видове прах, получени от шлифование с абразивни материали, рязане, шлайфане, пробиване и други строителни дейности, съдържат химикали, за които е известно, че причиняват рак, вродени дефекти или други репродуктивни увреждания.

Примери за такива химикали са:

- Олово от бои на оловна основа.
- Кристален силициев диоксид от тухли, цимент и други продукти за зидария.
- Арсен и хром от химически обработен дървен материал.

Рискът от излагането варира в зависимост от това колко често извършвате такъв вид работа. За да намалите въздействието на тези химикали: работете на място с добра вентилация и използвайте одобрени предпазни средства, като например маски срещу прах, които са специално проектирани да филтрират микроскопични частици.

## Инструкции за безопасна употреба

Праховсмукачката трябва:

- Да се използва само от хора, които са инструктирани за нейното правилно използване и на които изрично е възложено да работят с нея.
- Да се използва само под надзор.
- Тази машина не е предназначена за използване от лица (включително деца) с ограничени физически, сетивни или умствени способности или такива, които не притежават опит и познания.
- Децата трябва да бъдат под надзор, за да се гарантира, че не си играят с праховсмукачката.
- Не използвайте небезопасни методи на работа.
- Никога не използвайте праховсмукачката без филтър.
- Изключвайте праховсмукачката и изваждайте щепсела от контакта в следните ситуации:
  - Преди почистване и сервизно обслужване
  - Преди смяна на компоненти
  - Преди да смените торбата за прах или да изпразните контейнера
  - При поява на пяна или изтичане на течност

Освен инструкциите за работа и задължителните за страната на употреба правила за предотвратяване на злополуки, спазвайте утвърдените правила за безопасност и правилна употреба.

Преди да започне работа обслужващият персонал трябва да бъде информиран и обучен за:

- Използване на праховсмукачката.
- Рискове, свързани със събирания материал.
- Безопасно изхвърляне на засмукания материал.

# Инструкции за експлоатация

Прахосмукачката може да се повреди вследствие на свързване към неподходящо мрежово напрежение.

- Уверете се, че показаното на фабричната табелка напрежение е същото като това на локалното мрежово захранване.

## 1. Как да започнете

Проверете дали електрическият превключвател е изключен (в позиция 0). Проверете дали на продължителност са поставени подходящи филтри. След това свържете смукателния маркуч към входа за засмукване на прахосмукачката, като притиснете маркуча, докато се закрепи здраво във входния отвор. При използване на аспирацията на прах съвместно с инструмент, който генерира прах, свържете края на смукателния маркуч с подходящ адаптер. Вкарайте щепсела в подходящ електрически захранващ контакт. Поставете превключвателя на захранването в положение I, за да стартирате прахосмукачката, а за по-нататъшни операции използвайте контролния панел.

## 2. Функции на контролния панел (Вижте фигура 2 в началото на ръководството)

Символ/бутон	Функция(и)
<b>1. Включване/режим на готовност</b>	Контролен панел и разрешен автоматичен старт
<b>2. Бутон „Старт“</b>	Ръчно стартиране на прахосмукачката
<b>3. +/- мощност</b>	Регулиране на смукателната мощност
<b>4. Индикатор за нивото на мощност</b>	Показва текущата мощност на прахосмукачката
<b>5. Диаметър на маркуча</b>	Показва диаметъра на маркуча
<b>6. Настройка на маркуча</b>	Изберете диаметъра на маркуча
<b>7. Автоматично почистване на филтъра</b>	Активиране/деактивиране на автоматичното почистване на филтъра
<b>8. Автоматичен старт от контакт 2</b>	Прахосмукачката се стартира, когато се подаде захранване от контакт 2
<b>9. Bluetooth</b>	Свързване с устройство чрез Bluetooth
<b>10. Многофункционален</b>	Може да се конфигурира чрез приложението myMirka. По подразбиране е „Натискане и почистване“

## 3. Автоматично стартиране от контакти

В прахосмукачката са вградени заземени контакти за електроуреди. В тях може да се включи външен електрически инструмент. Контактите подават постоянно захранване, когато превключвателя за захранване е поставен в позиция I, т.е., прахосмукачката може да се използва като удължителен кабел.

Прахосмукачката е оборудвана с функция за автоматично стартиране, която разпознава кога инструментът, свързан към контакта, е включен или изключен. За контакт за уред 1 функцията за автоматично стартиране е активирана винаги, а за контакт за уред 2 тя може да се активира чрез контролния панел. Когато инструментът се стартира, прахосмукачката разпознава стартирането. Когато инструментът спре, прахосмукачката се изключва след известно забавяне, за да се осигури, че маркучът за прах е празен. Максималната потребявана мощност от свързания електрически уред е посочена в раздела „Спецификации“. Преди да включите превключвателя за захранване се уверете, че свързаните към контактите за уреди инструменти са изключени.

## 4. Почистване на филтъра

Прахосмукачката е оборудвана с автоматична система за почистване на филтъра, AFC. По време на работа ще се осъществява цикъл на почистване, за да се гарантира винаги максимална ефективност на засмукване. Ако силата на засмукване намалее или при приложения с голямо количество прах, покрийте засмукващ маркуч с ръка (използвайте ръкавици) и го задръжте за около 15 секунди.

Ако мощността на засмукване все още е намалена, извадете филтъра, почистете го механично и се уверете, че не е повреден, или го заменете. За някои приложения, като мокро засмукване, се препоръчва изключване на системата за автоматично почистване на филтъра. За подробности вижте раздел „8. Мокро събиране“

## 5. Настройки на маркуча

Регулирайте настройката за диаметъра на маркуча с бутоните на контролния панел, за да съответства на диаметъра на маркуча в най-големия му край (както е показано в раздел D).

## 6. Антистатична връзка



**Внимание:** Прахосмукачката е оборудвана с антистатична система за разреждане на евентуално възникнало статично електричество по време на засмукването на прах.

Фитингът на маркуча е свързан към заземяване. За правилна работа се препоръчва използване на електропроводим или антистатичен смукателен маркуч.

## 7. Филтри за охлаждане на мотора

С цел защита на електрониката и мотора машината е оборудвана с филтри за охлаждането на мотора. Почиствайте редовно филтрите за охлаждане на мотора.



**Внимание:** Ако филтърът за охлаждане на мотора е запушен с прах, може да се задейства индикацията за прегряване и моторът да спре; тогава почистете филтрите за охлаждане на мотора и оставете прахосмукачката да се охлади за около 5 минути.

## 8. Мокро събиране



**Предупреждение:** Ако от машината излизат пяна или вода, изключете я незабавно



**Внимание:** Прахосмукачката е оборудвана със система за ограничаване на нивото на водата, която поставя машината в режим на готовност, когато бъде достигнато максималното ниво на течността. Когато това се случи, изключете машината от превключвателя за захранването. Откачете прахосмукачката от контакта и изпразнете контейнера.



**Внимание:** Никога не изсмуквайте течности без поставени система за ограничаване на нивото и филтър.



**Внимание:** Почиствайте редовно устройството за ограничаване на нивото на водата и го проверявайте за признаци на повреда.

Засмукване на течности:

- Не засмуквайте запалими течности.
- Преди засмукване на течности винаги изваждайте торбата за прах и проверявайте дали системата за ограничаване на нивото на водата работи правилно.
- Мокрите филтри и вътрешната част на контейнера за течност трябва да бъдат подсушени преди прибиране за съхранение

Преди да изпразните контейнера, изключете прахосмукачката от мрежата. Разединете маркуча от входа чрез издърпване на маркуча. Освободете скобите на контейнера чрез издърпване на същите навън, така че да се освободи горният модул. Вдигнете горния модул от контейнера. След засмукването на течности, винаги изпразвайте и почиствайте контейнера и системата за ограничаване на нивото.

Изпразнете контейнера, като го наклоните. Върнете горния модул върху контейнера. Закрепете горния модул със скобите за контейнера (както е показано в раздел F). Резките движения могат случайно да задействат устройството за ограничаване на нивото на водата. Ако това се случи, прахосмукачката ще премине в режим на готовност и на контролния панел ще се появи светлинен индикатор. За да рестартирате прахосмукачката, уверете се, че поплавъкът вече не е активиран и настройте прахосмукачката да е включена/в режим на готовност. След това продължете да работите с прахосмукачката.

## 9. Сухо събиране



**Внимание:** Засмукване на опасни за околната среда материали. Засмукваните материали могат да бъдат опасни за околната среда.

- Изхвърлете праха в съответствие със законовите разпоредби.

Преди изпразване след сухо засмукване откачете прахосмукачката от контакта. Освободете скобите на контейнера, като ги издърпате навън, за да се освободи капакът на мотора. Вдигнете горния модул от контейнера.

**Филтър:** Проверете филтъра. Можете да почистите филтъра чрез разклащане, четкане или измиване. Преди да започнете отново сухото засмукване, изчакайте филтъра да изсъхне. (Вж. раздел G)

**Торба за прах:** Моля, проверете торбата, за да разберете колко е пълна. Ако е необходимо, сменете торбата за прах и изхвърлете старата торба. Новата торба трябва да се закрепва с помощта на трите кукички на пластмасовата част на торбата за прах, която се поставя върху прахосмукачката (вж. раздел F).

**След изпразването:** Затворете капака на мотора върху контейнера и го закрепете със скобите за контейнера. Никога не засмуквайте сух материал без поставен в прахосмукачката филтър. Ефективността на засмукване на прахосмукачката зависи от размера и качеството на филтъра и торбата за прах. Поради това трябва да използвате само оригинални филтър и торби за прах.

## 10. Следене на обемния поток

Ако скоростта на въздуха в смукателния маркуч падне под 20 m/s, се чува звук от предупредителен сигнал. Бутонът „Старт“ ще мига в червено и зелено.

Вероятни причини	Решение
Стойността, зададена на регулатора на засмукващата мощност, е твърде ниска	Настройте регулатора на засмукващата мощност на по-висока стойност
Не е настроен правилният диаметър на маркуча.	Настройте правилния диаметър на маркуча
Торбата за прах е пълна.	Поставете нова торба за прах
Филтърният елемент е запушен.	Проверете функционалността на AFC и почистете филтъра. Сменете филтъра, ако е необходимо
Неизправност на електрониката за следене.	Изпратете прахосмукачката в оторизиран сервизен център на Mirka за поправка
Мокро извличане.	Надеждността на функционалността не е засегната, не са необходими действия

## Bluetooth

Този инструмент е оборудван с Bluetooth® с ниска консумация на енергия и може да се свързва към приложението MyMirka, което позволява достъп до допълнителни функции на инструмента. За повече информация за функциите на приложението и дали е налично за Вашата държава, отидете на [www.mirka.com/mymirka](http://www.mirka.com/mymirka)

За активиране на Bluetooth на вашия Mirka® DEXOS направете следното:

1. Свържете захранващия кабел към електрическия контакт и натиснете превключвателя за захранването.
2. Включете прахосмукачката с бутона „Включване/готовност“, натиснете бутона за Bluetooth
3. Бутонът за Bluetooth започва да мига в синьо, а при свързване бутонът светва постоянно в синьо

**ЗАБЕЛЕЖКА!** Ако приложението не е инсталирано или не е налично за Вашата държава, Bluetooth не трябва да се активира.

Марката и логото Bluetooth® са регистрирани търговски марки, собственост на Bluetooth SIG, Inc, и всякакво използване на такива марки от Mirka Ltd е с лиценз Други търговски марки и търговски имена са собственост на съответните им притежатели

## Операции след употреба

Откачайте прахосмукачката от контакта, когато не се използва. Навийте кабела, като започнете от страната на прахосмукачката. Захранващият кабел може да се навие в отделението за маркуча или да се закачи на предоставената лента за захранващия кабел.

### Транспорт

- Преди да транспортирате прахосмукачката, затворете всички скоби.
- Не накланяйте прахосмукачката, ако в контейнера има течности.
- Не използвайте кука за кран, за да повдигнете прахосмукачката.

### Съхранение



**Внимание:** Съхранявайте машината на сухо място, защитена от дъжд и скреж. Машината трябва да се съхранява само на закрито.

За удобно транспортиране маркучът и кабелът могат да се съхраняват в отделението за маркуча. В задната част на прахосмукачката е включена гъвкава лента за закрепване на захранващия кабел. За инструкции вижте краткото ръководство с инструкции.

В горната част на прахосмукачката е разположена система за закрепване на кутии. Вижте ръководството за бърза справка.



**Внимание:** Не повдигайте прахосмукачката и приспособлението за закрепване на кутии, без да сте сигурни че кутията за съхранение е монтирана безопасно. Имайте предвид теглото и баланса на приспособлението при съхранение. Максималното тегло на кутии за съхранение е 30 kg

## Техническо обслужване

### Редовно сервизно обслужване и инспекция

Редовното сервизно обслужване и инспекциите на Вашата прахосмукачка трябва да се извършват от персонал с подходяща квалификация, съгласно съответните закони и регламенти. В частност трябва да се извършват електрически тестове на връзката със „земя“, изолационното съпротивление и състоянието на гъвкавия кабел.

При откриване на неизправност, прахосмукачката ТРЯБВА да се изтегли от експлоатация, да се провери цялостно и да се ремонтира от оторизиран сервизен техник. Най-малко веднъж годишно техник на Mirka или инструктирано лице трябва да извършва техническа инспекция, включително на филтрите, херметичността и механизмите за управление.

### Техническо обслужване

Извадете захранващия кабел от захранващия контакт, преди да започнете техническо обслужване. Преди да използвате прахосмукачката се уверете, че показаните на фабричната табелка честота и напрежение са същите като тези на захранващата мрежа.

Прахосмукачката е предназначена за непрекъсната натоварена работа. Филтърът за прах трябва да се сменя на определен брой работни часове. Поддържайте прахосмукачката чиста с помощта на суха кърпа или кърпа, навлажнена с вода.

При техническото обслужване и почистването оперирайте с прахосмукачката така, че да не създавате опасност за персонала по поддръжката или за други лица. В зоната за техническо обслужване:

- Използвайте принудителна вентилация с филтър.
- Носете защитно облекло.
- Почиствайте зоната на техническо обслужване, така че в околната среда да не попаднат вредни вещества.

По време на работите по техническото обслужване и ремонта всички замърсени части, които не могат да се почистят задоволително, трябва да се:

- опаковат в добре уплътнени торби;
- изхвърлят по начин, който е в съответствие с валидните разпоредби за отстраняване на такива отпадъци.

Ако захранващият кабел е повреден, той трябва да бъде сменен от производителя, сервизен агент или от лице с подобна квалификация, за да се избегне опасността.

За подробности относно следпродажбения сервиз се свържете с вашия дилър или със сервизен представител на Mirka, който отговаря за вашата страна. Вижте гърба на този документ.

### Резервни части и аксесоари

Описание	Код на Mirka
Филтър за DEXOS	MIX1214071
HEPA филтър за DEXOS	MIX1264071
Комплект въздушни филтри за охлаждане за DEXOS	MIX1212131
Торба за прах DEXOS 1217, опаковка с 5	MIX1215171

Използването на неоригинални резервни части и аксесоари може да повлияе върху безопасността и/или работата на прахосмукачката. Използвайте само оригинални резервни части и аксесоари на Mirka. По-горе са посочени резервните части, които могат да засегнат здравето и безопасността на оператора и/или работата на прахосмукачката.

**ЗАБЕЛЕЖКА!** Разглобен изглед и списък с резервни части можете да намерите на [www.mirka.com](http://www.mirka.com)

## Ръководство за откриване на неизправности

Симптом	Вероятна причина	Решение
Бутонът „Старт“ мига в червено и бяло	Включено към електрически контакт с неправилно напрежение	Свържете прахосмукачката към електрически контакт, който съответства на номиналното напрежение на прахосмукачката
Контролният панел не свети при включено захранване	Захранващият кабел не е правилно свързан към прахосмукачката или контакта на електрическата мрежа.	Свържете го правилно
Бутонът „Старт“ мига в червено и зелено, а звуковият сигнал е активиран	Недостатъчен въздухоток	Вижте глава 10 в „Инструкции за експлоатация“
Бутонът „Старт“ мига в червено и жълто	Активиране на поплавчен превключвател	Вижте глава 8 в „Инструкции за експлоатация“
Прахосмукачката е спряла и бутонът „Старт“ свети непрекъснато в червено	Прахосмукачката е в режим за безопасност поради висока температура	Изчакайте, докато прахосмукачката се охлади

## Информация за изхвърляне като отпадък

### ОПАСНОСТ



Направете излишните прахосмукачки неизползваеми чрез отстраняване на захранващия кабел. Спазвайте приложимите конкретни за държавата разпоредби за изхвърляне на отпадъци и за рециклиране на въпросните машини, опаковка и аксесоари.

**Само за ЕС:** Не изхвърляйте прахосмукачката при битовите отпадъци. Съгласно Европейските директиви за отпадъците от електрическо и електронно оборудване и тяхното прилагане в съответствие с националното законодателство, прахосмукачките, чийто срок на експлоатация е изтекъл, трябва да се събират отделно и да се връщат в щадящи околната среда съоръжения за рециклиране.

За повече информация относно REACH, RoHS и нашата корпоративна социална отговорност, посетете [www.mirka.com](http://www.mirka.com)

## Prohlášení o shodě

<b>Mirka Ltd, 66850 Jeppo, Finsko</b>				
prohlašuje na vlastní odpovědnost, že produkty Mirka® (konkrétní model viz níže uvedená tabulka „Technické údaje“), kterého se prohlášení týká, jsou ve shodě s následujícími normami nebo jinými normativními dokumenty: EN 60335-1:2012 + A11:2014 + A13:2017 + A1:2019 + A14:2019 + A2:2019 + A15:2021, EN 60335-2-69:2012, EN 62233:2008 + AC:2008, EN 62311:2008, EN IEC 62311:2020, EN IEC 55014-1:2021, EN IEC 55014-2:2021, EN IEC 61000-3-2:2019 + A1:2021, EN 61000-3-3:2013 + A2:2021, EN 300 328 V2.2.2, EN 301 489-1 V2.2.3, EN 301 489-17 V3.2.4 + EN IEC 63000:2018 v souladu s nařízeními 2006/42/ES, 2014/53/EU, 2011/65/EU + 2015/863/EU.				
Produkty: Mirka® DEXOS 1217 M AFC				
Jeppo 22.04.2024 Místo a datum vydání	 Společnost	 Stefan Sjöberg, CEO	<b>Výrobce/dodavatel</b> Společnost Mirka Ltd 66850 Jeppo, Finsko Tel +358 20 760 2111 Fax +358 20 760 2290 www.mirka.com	

Příklad originálního návodu k obsluze. Vyhrazuje si právo změnit tento návod k obsluze bez předchozího upozornění.

## Důležité!

Před instalací, uvedením do provozu a prováděním údržby náradí si přečtěte všechny uvedené bezpečnostní a provozní pokyny. Tyto pokyny uschovejte na bezpečném a snadno dostupném místě. Přečtěte si je a dodržujte státní a místní předpisy.

## Doporučené osobní ochranné prostředky



Používejte  
ochranné brýle



Používejte ochranu  
sluchu







Používejte  
ochranné rukavice



Používejte  
respirátor

## Symbols

	Vyhovuje příslušným normám EU
	Vyhovuje požadavkům RCM pro Austrálii a Nový Zéland
	Vyhovuje příslušným normám Spojeného království
	Přečtěte si návod k obsluze
	Varování kondenzátoru. Tuto část otevřete až 5 minut po odpojení všech zdrojů napájení



**Výstraha:** Nebezpečí vážného nebo smrtelného zranění nebo škody na majetku

**Upozornění:** Nebezpečí lehkého nebo středně závažného zranění nebo škody na majetku



## Obecný popis a zamýšlené použití

Tento mobilní odsavač prachu je zkonstruován, vyvinut a pečlivě vyzkoušen tak, aby pracoval efektivně a bezpečně, když je řádně udržován a používán v souladu s následujícími pokyny.

Tento stroj je vhodný pro průmyslové použití, například ve výrobních závodech, dílnách a na staveništích. Nehodám v důsledku nesprávného použití mohou zabránit pouze osoby, které stroj používají.

**PŘEČTĚTE SI VEŠKERÉ BEZPEČNOSTNÍ POKYNY A DODRŽUJTE JE.**

Jakékoliv jiné použití je považováno za nesprávné. Výrobce nepřijímá žádnou odpovědnost za jakékoli poškození způsobené takovým použitím. Riziko vyplývající z takového použití nese výhradně uživatel. Řádné použití zahrnuje také náležitou obsluhu, servisní údržbu a opravy podle pokynů od výrobce.

Pro stroje určené pro **prach třídy M** platí následující:

Přístroj je vhodný pro vysávání suchého nehořlavého prachu, nehořlavých kapalin, pilin a nebezpečného prachu s hodnotami limitu vystavení na pracovišti (OEL)  $\geq 0,1 \text{ mg/m}^3$ .



*Výstražný štítek pro stroje odsávající prach*

Prach třídy M (IEC 60335-2-69). Prach v této třídě zahrnuje: prach s hodnotami OEL  $\geq 0,1 \text{ mg/m}^3$  a také piliny. Stroj byl v plném rozsahu testován za sníženého tlaku pro tuto třídu prachu. Maximální stupeň propustnosti je 0,1 % a vypouštěný vzduch musí mít nízký obsah prachu.

Pokud se vyfukovaný vzduch vrací při použití odsavačů prachu zpět do místnosti, zajistíte odpovídající rychlost výměny vzduchu M. Před použitím se seznámte s národními předpisy.

Před odstraněním přístroje třídy M z nebezpečného prostředí vysavač dekontaminujte ořtením do sucha, nebo uložením do utěsněného balení.

## Technické údaje

DEXOS	EU	UK
Vstupní napětí	220 –240 V stř.	220 –240 V stř.
Výkon	1200 W	1200 W
Maximální kombinovaná zátěž pro zásuvky zařízení	2400 W	1750 W
Celkové síťové zatížení	3600 W	2950 W
Frekvence elektrické sítě	50–60Hz	50–60Hz
Pojistka	16A	13A
Stupeň krytí (vlhko, prach)	IPX4	IPX4
Třída ochrany (elektrická)	I	I
Max. průtok vzduchu (l/s)*	46 l/s	46 l/s
Max. průtok vzduchu (m <sup>3</sup> /h)*	166 m <sup>3</sup> /h	166 m <sup>3</sup> /h
Max. průtok vzduchu (CFM)*	97 CFM	97 CFM
Max. vakuum (kPa)	25 kPa	25 kPa
Max. vakuum (hPa)	250 hPa	250 hPa
Max. vakuum (in <sub>H<sub>2</sub>O</sub> )	100 in <sub>H<sub>2</sub>O</sub>	100 in <sub>H<sub>2</sub>O</sub>
Hladina akustického tlaku LPA (IEC 60335-2-69)	77,7 dB(A)	77,7 dB(A)
Vibrace ISO 5349 Ah	2,5 m/s <sup>2</sup>	2,5 m/s <sup>2</sup>
Hmotnost	13 kg	13 kg
Plocha povrchu filtru	0,5 m <sup>2</sup>	0,5 m <sup>2</sup>
Třída prachu	M	M

DEXOS	EU	UK
<b>Třída filtrování</b>	N/A	N/A
<b>Kapacita nádoby</b>	17 l	17 l
<b>Rozsah provozních teplot</b>	-20 °C – 40 °C	-20 °C – 40 °C

\* Technické údaje a podrobné informace se mohou změnit bez předchozího upozornění. Modelová řada se může na různých trzích lišit.

## VÝSTRAHA

- Stroj nepoužívejte k vysávání hořlavých nebo výbušných kapalin, jako je benzín, ani jej nepoužívejte v oblastech, v nichž se mohou tyto kapaliny vyskytovat.
- Obsluha musí být o používání těchto strojů náležitě poučena.
- Během čištění či údržby a při výměně dílů nebo při úpravě stroje na jinou funkci je třeba stroj odpojit od zdroje napájení, a to vyjmutím zástrčky ze zásuvky.
- Elektrickou zásuvku na stroji používejte pouze k účelům uvedeným v pokynech.
- Před použitím stroje se seznámte s varovnými značkami a přečtěte si veškeré bezpečnostní pokyny, které poté dodržujte, abyste snížili nebezpečí vzniku požáru, úrazu elektrickým proudem nebo zranění. Tento stroj je zkonstruován tak, aby jeho použití k čištění stanoveným způsobem bylo bezpečné. Pokud dojde k poškození elektrických nebo mechanických částí, je nutné stroj anebo příslušenství před použitím opravit, aby nedošlo k dalšímu poškození stroje nebo fyzickému zranění uživatele. Opravu musí provést kompetentní servisní středisko nebo výrobce.
- Nepoužívejte stroj s poškozeným kabelem nebo poškozenou zástrčkou. K odpojení od elektrické sítě uchopte zástrčku, nikoliv kabel. Se zástrčkou ani se strojem nemanipulujte mokřými rukama. Před odpojením od elektrické sítě vypněte všechny ovládací prvky.
- Stroj netahejte ani nepřeházejte pomocí kabelu, nepoužívejte kabel jako rukojeť, nezavírejte přes něj dveře a netahejte jej kolem ostrých hran a rohů. Nejezděte přes kabel strojem. Udržujte kabel v dostatečné vzdálenosti od zahřívávaných povrchů.
- Vlasy, volné části oděvu, prsty a všechny ostatní části těla udržujte v dostatečné vzdálenosti od otvorů a pohybujících se částí. Nevysouvajte žádné předměty do otvorů a nepoužívejte stroj se zablokovanými otvory. Udržujte otvory čisté, aby neobsahovaly prach, textilní žmolky, vlasy ani cokoli jiného, co by mohlo omezit proudění vzduchu.
- Při čištění na schodech postupujte mimořádně opatrně.
- Pokud stroj řádně nepracuje nebo spadl, je poškozen, zůstal venku nebo spadl do vody, předejte jej do servisního střediska nebo prodejci.
- Stroj nelze používat jako vodní čerpadlo. Stroj je určen k vysávání směsí vzduchu a vody.
- Stroj připojte k řádně uzemněnému přívodu elektrické energie. Elektrická zásuvka a prodlužovací kabel musí být opatřeny funkčním ochranným vodičem.
- Na pracovišti místě zajistěte dobré větrání.
- Nepoužívejte stroj místo žebříku nebo schůdků. Stroj se může převrátit a poškodit.
- Přístroj lze používat ve venkovním prostředí pouze příležitostně.
- Nedovolte, aby se přívodní kabel dostal do kontaktu s rotujícími částmi.
- Nedovolte, aby se přívodní kabel dostal do kontaktu s pohyblivými částmi
- Tento stroj není určen pro použití osobami (včetně dětí) se sníženými fyzickými, smyslovými nebo duševními schopnostmi nebo s nedostatečnými zkušenostmi a znalostmi.
- Děti musí být pod dohledem, aby si s přístrojem nehrály.
- Tento stroj je určen pro komerční použití, například v hotelech, školách, nemocnicích, závoděch, obchodech, kancelářích a půjčovnách.

### Nebezpečný prach

Vysávání nebezpečných materiálů může vést k vážnému nebo dokonce smrtelnému zranění. Stroj nesmí být používán k vysávání materiálů, jako jsou:

- horké materiály (hořící cigarety, horký popel atd.)
- hořlavé, výbušné nebo korozivní kapaliny (např. benzín, rozpouštědla, kyseliny, zásady atd.)
- hořlavý nebo výbušný prach (např. hořčíkový, hliníkový atd.)

### Elektrické součásti



**Nebezpečí:** Horní část stroje obsahuje součásti, které jsou pod napětím. Kontakt se součástmi pod napětím způsobí vážné nebo dokonce smrtelné zranění. Nikdy nestříkejte vodu na horní část stroje.



**Nebezpečí:** Úraz elektrickým proudem v důsledku vadného připojovacího síťového kabelu. Dotknutí se vadného připojovacího síťového kabelu může vést k vážnému nebo dokonce smrtelnému zranění.

- Nepoškozujte napájecí kabel (např. přejížděním, taháním nebo mačkáním).
- Pravidelně kontrolujte, zda není napájecí kabel poškozen nebo nevykazuje známky stárnutí.
- V případě poškození napájecího kabelu musí z důvodu vyvarování se nebezpečí provést autorizovaný dodavatel produktů společnosti Mirka nebo podobně kvalifikovaná osoba jeho výměnu.
- Napájecí kabel se nesmí za žádných okolností ovíjet kolem prstů nebo jiné části těla obsluhy.

### Výbušné nebo hořlavé ovzduší



**Upozornění:** Tento stroj není vhodný pro použití ve výbušných nebo hořlavých ovzduších nebo na místech, kde je pravděpodobné, že bude takové ovzduší vytvářeno v důsledku výskytu těkavých kapalin či hořlavých plynů a výparů.

### Další upozornění

Prach vznikající při strojním broušení, řezání, rozbrušování, vrtání a dalších stavebních činnostech obsahuje chemické látky, o kterých je známo, že způsobují rakovinu, vrozené vady nebo jiné reprodukční poruchy.

Mezi tyto látky patří například:

- olovo z barev na bázi olova,
- krystalický křemen z cihel, cementu a jiných zdicích materiálů,
- arzén a chrom z chemicky ošetřeného dřeva.

Riziko způsobené vystavením těmto látkám se liší v závislosti na tom, jak často provádíte daný typ práce. Chcete-li snížit riziko vystavení těmto látkám, pracujte v dobře větraném prostoru a používejte schválené bezpečnostní vybavení, jako jsou respirátory, které jsou speciálně navrženy pro odfiltrování mikroskopických částic.

## Pokyny pro bezpečné použití

Odsavač prachu:

- Smí používat pouze osoby, které byly poučeny o jeho správném používání a byly výslovně pověřeny úkolem obsluhovat jej.
- Lze provozovat pouze pod dohledem.
- Tento stroj není určen pro použití osobami (včetně dětí) se sníženými fyzickými, smyslovými nebo duševními schopnostmi nebo s nedostatečnými zkušenostmi a znalostmi.
- Děti musí být pod dohledem, aby bylo zajištěno, že si nebudou s přístrojem hrát.
- Nepoužívejte žádné nebezpečné metody práce.
- Odsavač prachu nikdy nepoužívejte bez filtru.
- V následujících situacích odsavač prachu vypněte a odpojte zástrčku síťového kabelu:
  - Před čištěním a servisní údržbou
  - Před výměnou součástí
  - Před výměnou prachového sáčku nebo vyprázdněním sběrné nádoby
  - Vytváří-li se pěna nebo objevuje-li se kapalina

Kromě provozních pokynů a závazných bezpečnostních předpisů platných v zemi použití dodržujte také přijaté předpisy pro bezpečné a řádné použití.

Před zahájením práce je nutné obsluhující pracovníky poučit a zaškolit, pokud jde o:

- Použití odsavače prachu.
- Rizika související s vysáváním materiálem.
- Bezpečnou likvidaci vysátého materiálu.

## Návod k obsluze

Připojení k nevhodnému síťovému napětí může vést k poškození stroje.

- Ověřte, že napětí uvedené na typovém štítku odpovídá napětí místní elektrické sítě.

### 1. Jak používat nářadí

Zkontrolujte, zda je přepínač vypnutý (v poloze 0). Zkontrolujte, zda jsou v odsavači prachu nainstalovány vhodné filtry. Poté připojte sací hadici do sacího otvoru v odsavači prachu zatlačením hadice, dokud se pevně neusadí v otvoru. Při použití stroje k odsávání prachu společně s nástrojem vytvářejícím prach připojte konec sací hadice pomocí příslušného

adaptéru. Připojte zástrčku do vhodné elektrické zásuvky. Odsavač prachu spustíte přepnutím hlavního spínače do polohy I; pro další operace použijte ovládací panel.

## 2. Funkce ovládacího panelu (viz obr. 2 na začátku příručky)

Symbol/Tlačítko	Funkce
<b>1. Zapnuto/Pohotovostní režim</b>	Povolen ovládací panel a automatické spuštění
<b>2. Tlačítko Start</b>	Ruční spuštění odsavače prachu
<b>3. Výkon +/-</b>	Úprava sacího výkonu
<b>4. Ukazatel úrovně výkonu</b>	Zobrazuje aktuální výkon odsavače prachu
<b>5. Průměr hadice</b>	Zobrazuje průměr hadice
<b>6. Nastavení hadice</b>	Volba průměru hadice
<b>7. Automatické čištění filtru</b>	Zapnutí/Vypnutí automatického čištění filtru
<b>8. Automatické spuštění ze zásuvky 2</b>	Odsavač prachu se spustí při napájení ze zásuvky 2
<b>9. Bluetooth</b>	Připojení zařízení přes Bluetooth
<b>10. Více funkcí</b>	Lze nastavit pomocí aplikace myMirka Výchozí systém Push & Clean

## 3. Automatické spuštění ze zásuvek

Do odsavače prachu jsou integrovány uzemněné zásuvky pro přídavný přístroj. Do zásuvky lze připojit externí elektrický nástroj. Po nastavení přepínače do polohy jsou elektrické zásuvky trvale pod napětím, takže odsavač prachu lze použít jako prodlužovací kabel.

Odsavač prachu je vybaven funkcí automatického spuštění, která detekuje zapnutí nebo vypnutí nástroje připojeného k zásuvce. U zásuvky pro přídavný přístroj 1 je funkce automatického spuštění zapnuta vždy, kdežto u zásuvky pro přídavný přístroj 2 ji lze aktivovat prostřednictvím ovládacího panelu. Po spuštění nástroje odsavač prachu detekuje spuštění. Po zastavení nástroje se odsavač prachu po určité prodlevě vypne, aby zajistil, že je prachová hadice prázdná. Maximální spotřeba energie připojeného elektrického přístroje je uvedena v části „Technické údaje“. Před zapnutím spínače ověřte, zda jsou nástroje připojené do elektrické zásuvky pro přídavný přístroj vypnuté.

## 4. Čištění filtru

Odsavač prachu je vybaven systémem automatického čištění filtru, AFC. Při použití stroje budou automaticky spouštěny časté cykly čištění, které zajistí vždy nejlepší sací výkon. Pokud se výkon sání sníží nebo pracujete ve velmi prašných prostředích, sací hadici na asi 15 vteřin zakryjte rukou (použijte rukavice).

Je-li sací výkon nadále snížený, vyjměte filtr a mechanicky jej vyčistěte, ujistěte, že není poškozený nebo jej vyměňte. Pro určité použití, například mokré vysávání, se doporučuje systém automatického čištění filtru vypnout. Podrobnosti naleznete v části „8. Mokré vysávání“

## 5. Nastavení hadice

Pomocí tlačítek na ovládacím panelu upravte nastavení průměru hadice, aby odpovídal průměru hadice na jejím největším konci (jak je znázorněno v části D).

## 6. Připojení antistatické ochrany



**Upozornění:** Odsavač prachu je vybaven antistatickým systémem určeným k vybití statické elektřiny, která se může vytvořit při vysávání prachu.

Armatura hadice je připojena k uzemnění. K zajištění správné činnosti je doporučeno používat elektricky vodivou nebo antistatickou sací hadici.

## 7. Filtry chlazení motoru

Z důvodu ochrany elektroniky a motoru je stroj vybaven filtry chlazení motoru. Filtry chlazení motoru pravidelně čistěte.



**Upozornění:** Je-li filtr chlazení motoru ucpaný prachem, může se spustit indikátor přehřátí a motor se zastaví; vyčistěte filtry chlazení motoru a odsavač prachu nechte přibližně 5 minut vychladnout.

## 8. Mokré vysávání



**Výstraha:** Pokud uniká pěna nebo kapalina, stroj okamžitě vypněte



**Upozornění:** Odsavač prachu je vybaven systémem omezení hladiny vody, který stroj zastaví při dosažení maximální hladiny kapaliny. Pokud k tomu dojde, stroj vypněte spínačem. Odsavač prachu odpojte z elektrické zásuvky a vyprázdněte sběrnou nádobu.



**Upozornění:** Nikdy nevysávejte kapaliny bez instalovaného systému omezení hladiny vody a filtru.



**Upozornění:** Zařízení pro omezení hladiny vody pravidelně čistěte a kontrolujte, zda nevykazuje známky poškození.

Vysávání kapalin:

- Nevysávejte hořlavé kapaliny.
- Před vysáváním kapalin vždy vyměňte prachový sáček a zkontrolujte, zda je systém omezení hladiny vody řádně funkční.
- Mokré filtry a vnitřní část sběrné nádoby na kapalinu je třeba před skladováním vysušit

Před vyprázdněním sběrné nádoby odsavač prachu odpojte od elektrické sítě. Odpojte hadici vytažením ze vstupního otvoru. Uvolněte příchytky sběrné nádoby zatažením směrem ven, aby se uvolnila horní jednotka. Zvedněte horní jednotku ze sběrné nádoby. Po vysávání kapalin vždy vyprázdněte a vyčistěte sběrnou nádobu a systém omezení hladiny vody.

Vyprázdněte vyklopením sběrné nádoby. Horní jednotku znovu usadte na sběrnou nádobu. Horní jednotku zajistěte příchytkami sběrné nádoby (jak je znázorněno v části F). Zařízení omezení hladiny vody mohou náhodně aktivovat náhlé pohyby. Pokud k tomu dojde, odsavač prachu se nastaví do pohotovostního režimu a na ovládacím panelu se rozsvítí kontrolka. Chcete-li odsavač prachu znovu spustit, ujistěte se, že již není aktivován plovák, a odsavač prachu nastavte do režimu zapnuto/pohotovostní režim. Poté pokračujte v práci s odsavačem prachu.

## 9. Suché vysávání



**Upozornění:** Vysávání materiálu nebezpečného pro životní prostředí. Vysávané materiály mohou představovat nebezpečí pro životní prostředí.

- Prach zlikvidujte v souladu s právními předpisy.

Před vyprázdněním po suchém vysávání odsavač prachu odpojte od elektrické sítě. Uvolněte příchytky sběrné nádoby zatažením směrem ven, aby se uvolnilo víko s motorem. Zvedněte horní jednotku ze sběrné nádoby.

**Filtr:** Zkontrolujte filtr. V případě potřeby filtr vyčistěte zatřepáním, kartáčem nebo vodou. Před opětovným zahájením vysávání počkejte, dokud filtr neuschne. (Viz část G)

**Sáček na prach:** Zkontrolujte faktor naplnění sáčku. V případě potřeby vyměňte prachový sáček a starý poté odstraňte. Nový sáček je třeba připevnit pomocí tří háčků umístěných na plastové části prachového sáčku určeného pro odsavač prachu (viz část F).

**Po vyprázdnění:** Uzavřete horní část sběrné nádoby a zajistěte ji příchytkami sběrné nádoby. Suchý materiál nikdy nevysávejte bez instalovaného filtru v odsavači prachu. Účinnost sání odsavače prachu závisí na velikosti a kvalitě filtru a sáčku na prach. Měli byste proto používat pouze originální filtr a sáčky na prach.

## 10. Monitorování objemového průtoku

Pokud rychlost vzduchu v sací hadici klesne pod 20 m/s, zazní zvukový výstražný signál. Tlačítko Start svítí červeně a zeleně.

Možné příčiny	Řešení
<b>Hodnota nastavená na seřizovači sacího výkonu je příliš nízká</b>	Seřizovač sacího výkonu nastavte na vyšší hodnotu
<b>Není nastaven správný průměr hadice</b>	Nastavte správný průměr hadice
<b>Plný prachový sáček</b>	Vložte nový prachový sáček
<b>Ucpaná filtrační vložka</b>	Zkontrolujte funkci AFC a vyčistěte filtr V případě potřeby vyměňte filtr
<b>Porucha monitorovací elektroniky</b>	Odsavač prachu pošlete do autorizovaného servisního střediska Mirka k opravě

Možné příčiny	Řešení
Mokrý odsávání.	Funkční spolehlivost není ovlivněna, opatření nejsou nutná

## Bluetooth

Tento nástroj je vybaven technologií Bluetooth® s nízkou spotřebou a lze ho propojit s aplikací MyMirka, ve které jsou přístupné další funkce nástroje. Více informací o funkčnosti aplikace a její dostupnosti ve vaší zemi najdete na webu [www.mirka.com/mymirka](http://www.mirka.com/mymirka)

Technologii Bluetooth na nástroji Mirka® DEXOS zprovozníte takto:

1. Připojte napájecí kabel k síťové zásuvce a stiskněte spínač.
2. Zapněte odsavač prachu tlačítkem Zapnout/pohotovostní režim; stiskněte tlačítko Bluetooth
3. Tlačítko Bluetooth začne blikat modře, po připojení se tlačítko modře rozsvítí

**POZNÁMKA!** Jestliže aplikace není instalována nebo není dostupná ve vaší zemi, Bluetooth se nebude aktivovat.

Slovní značka Bluetooth® a loga jsou registrované ochranné známky společnosti Bluetooth SIG, Inc a jejich používání ve společnosti Mirka Ltd probíhá na základě licence Ostatní ochranné známky a obchodní názvy patří jejich vlastníkům

## Kroky po použití

Pokud odsavač prachu nepoužíváte, odpojte jej ze zásuvky. Naviňte kabel, přičemž začněte od odsavače prachu. Napájecí kabel může být navinut uvnitř příhrádky na hadici nebo zavěšen na dodaném popruhu napájecího kabelu.

### Přeprava

- Před přepravou odsavače prachu uzavřete všechny příchytky.
- Odsavač prachu nenaklánějte, je-li ve sběrné nádobě tekutina.
- Ke zvedání odsavače prachu nepoužívejte jeřábový hák.

### Skladování



**Upozornění:** Stroj uložte na suché místo, chráněné před deštěm a mrazem. Stroj musí být uložen výhradně v budově.

Pro pohodlnou přepravu lze hadici a kabel uložit do příhrádky na hadici. Na zadní straně odsavače prachu je pružný popruh pro upevnění napájecího kabelu. Pokyny naleznete ve stručné referenční příručce.

Na horní straně odsavače prachu je umístěn systém upevnění kufříku. Viz stručná referenční příručka.



**Upozornění:** Odsavač prachu a příslušenství pro upevnění kufříku nezvedejte, dokud se neujistíte, zda je úložný kufřík bezpečně nainstalován. Pokud je v kufříku uložen přístroj, vezměte v úvahu jeho hmotnost a vyvážení. Maximální hmotnost úložných kufříků je 30 kg.

## Údržba

### Pravidelná servisní údržba a prohlídky

Osoba s náležitou kvalifikací musí provádět pravidelnou servisní údržbu a prohlídky odsavače prachu v souladu s odpovídající legislativou a předpisy. Především je nutné často provádět elektrické zkoušky spojení se zemí, izolačního odporu a stavu ohebného kabelu.

V případě jakékoliv závady je NUTNÉ odsavač prachu přestat používat, plně zkontrolovat a nechat opravit autorizovaným servisním technikem. Alespoň jednou ročně musí technik společnosti Mirka nebo vyškolená osoba provést technickou prohlídku, včetně filtrů, vzduchotěsnosti a ovládacích mechanismů.

### Údržba

Před provedením údržby vytáhněte napájecí kabel ze síťové zásuvky. Před použitím odsavače prachu ověřte, zda kmitočty a napětí uvedené na typovém štítku odpovídají napětí elektrické sítě.

Odsavač prachu je určen pro nepřetržitou intenzivní práci. V závislosti na počtu provozních hodin je nutné vyměnit prachový filtr za nový. Odsavač prachu udržujte čistý pomocí suchého hadříku nebo ve vodě navlhčeného hadříku.

Během údržby a čištění zacházejte se odsavače prachu tak, aby nedošlo k ohrožení pracovníků údržby ani dalších osob.

V oblasti provádění údržby:

- Používejte nucenou ventilaci s filtrem.
- Používejte ochranný oděv.
- Vyčistěte oblast provádění údržby tak, aby se do okolí nedostaly žádné škodlivé látky.

Během údržby a oprav je nutné veškeré kontaminované části, které nelze uspokojivě vyčistit:

- Zabalit do řádně utěsněných sáčků.
- Zlikvidovat způsobem, který je v souladu s platnými předpisy pro odstranění takového odpadu.

Je-li napájecí kabel poškozen, musí jeho výměnu provést výrobce, servisní organizace nebo podobně kvalifikovaná osoba, aby se zabránilo možným rizikům.

Podrobné informace o poprodejní servisní údržbě získáte od prodejce nebo zástupce servisního oddělení společnosti Mirka zodpovědného za vaši zemi. Podívejte se na zadní stranu obálky tohoto dokumentu.

#### Náhradní díly a příslušenství

Popis	Kód společnosti Mirka
<b>Filtr pro DEXOS</b>	MIX1214071
<b>HEPA filtr pro DEXOS</b>	MIX1264071
<b>Sada filtru chladicího vzduchu pro DEXOS</b>	MIX1212131
<b>Flašový filtrační sáček DEXOS 1217, 5 ks</b>	MIX1215171

Použití neoriginálních náhradních dílů a příslušenství může negativně ovlivnit bezpečnost nebo funkci odsavače prachu. Používejte pouze originální náhradní díly a příslušenství od společnosti Mirka. Výše jsou uvedeny náhradní díly, které mohou ovlivnit zdraví a bezpečnost obsluhy a funkci odsavače prachu.

**POZNÁMKA!** Rozložený pohled a seznam náhradních dílů je k dispozici na [www.mirka.com](http://www.mirka.com)

## Průvodce odstraňováním závad

Příznak	Možná příčina	Řešení
<b>Tlačítko Start svítí červeně a bíle</b>	Přístroj je zapojen do hlavního přívodu elektrické energie s nevhodným napětím	Odsavač prachu zapojte do přívodu energie s jmenovitým napětím, které je pro něj vhodné
<b>Po zapnutí se ovládací panel nerozsvítí</b>	Napájecí kabel není správně připojen k odsavači prachu nebo do síťové zásuvky	Zapojte kabel správně
<b>Tlačítko Start bliká červeně a zeleně a aktivuje se bzučák</b>	Nedostatečný průtok vzduchu	Viz kapitola 10 v Návodu k obsluze
<b>Tlačítko Start svítí červeně a žlutě</b>	Aktivace spínače plováku	Viz kapitola 8 v Návodu k obsluze
<b>Odsavač prachu se zastavil a tlačítko Start svítí červeně</b>	Odsavač prachu je v bezpečnostním režimu kvůli vysoké teplotě	Vyčkejte, dokud odsavač prachu nevyčladne

## Informace o likvidaci

### NEBEZPEČÍ



Odsavače prachu určené k likvidaci znehodnotte odstraněním napájecího kabelu.

Dodržujte předpisy týkající se likvidace a recyklace nepoužívaných strojů, balení a příslušenství.

**Pouze EU:** Odsavače prachu nevyhazujte do domácího odpadu. Evropské směrnice o likvidaci elektrických a elektronických zařízení (a na jejich základě zavedené vnitrostátní právní předpisy) stanoví, že odsavače prachu po skončení jeho životnosti se musí shromažďovat odděleně a odevzdat k recyklaci autorizované organizaci.

Další informace týkající se politiky REACH, směrnice RoHS a společenské odpovědnosti naší společnosti naleznete na stránkách [www.mirka.com](http://www.mirka.com)





## Overensstemmelseserklæring

### Mirka Ltd, 66850 Jeppo, Finland

erklærer, at det alene er vores ansvar, at produkterne Mirka® (anført nedenfor og se tabellen "Tekniske data" for at få flere oplysninger om den pågældende model), som denne erklæring er gældende for, er i overensstemmelse med følgende standarder eller andre normative dokumenter: EN 60335-1:2012 + A11:2014 + A13:2017 + A1:2019 + A14:2019 + A2:2019 + A15:2021, EN 60335-2-69:2012, EN 62233:2008 + AC:2008, EN 62311:2008, EN IEC 62311:2020, EN IEC 55014-1:2021, EN IEC 55014-2:2021, EN IEC 61000-3-2:2019 + A1:2021, EN 61000-3-3:2013 + A2:2021, EN 300 328 V2.2.2, EN 301 489-1 V2.2.3, EN 301 489-17 V3.2.4 & EN IEC 63000:2018 jf. direktiverne 2006/42/EF, 2014/53/EU, 2011/65/EU + 2015/863/EU.

Produkter: Mirka® DEXOS 1217 M AFC

<p>Jeppo 22.04.2024 Sted og dato for udstedelse</p>	 Virksomhed	 Stefan Sjöberg, CEO	<p><b>Producent / Leverandør</b> Mirka Ltd 66850 Jeppo, Finland Tlf. +358 20 760 2111 Fax +358 20 760 2290 www.mirka.com</p>	
---	---	--	--	--

Oversettelse af den originale brugsanvisning Vi forbeholder os ret til ændringer i denne brugervejledning uden forudgående varsel

## Vigtigt

Læs denne sikkerheds- og brugsvejledning omhyggeligt inden installation, betjening eller vedligeholdelse af dette værktøj. Opbevar denne vejledning på et sikkert og tilgængeligt sted. Læs og overhold nationale og regionale regulativer.

## Anbefalede personlige værnemidler



Bær  
sikkerhedsbriller



Bær  
høreværn







Bær sikkerheds-  
handsker



Bær ansigts  
maske

## Symboler

	<p>I overensstemmelse med relevante EU-standarder</p>
	<p>I overensstemmelse med Australiens og New Zealands RCM-krav</p>
	<p>I overensstemmelse med de relevante bestemmelser i Storbritannien</p>
	<p>Læs brugsanvisningen</p>
	<p>Kondensatoradvarsel. Gå IKKE ind i dette rum før 5 minutter efter afbrydelse af alle forsyningskilder</p>



**Advarsel:** Potentielt risikofyldt situation, der kan resultere i dødsfald eller alvorlig person- eller tingskade  
**Forsigtig!** Potentielt risikofyldt situation, der kan resultere i mindre eller moderat alvorlig person- eller tingskade

## Generel beskrivelse og værktøjets tilsigtede brug

Denne mobile støvsuger har gennemgået omfattende test og er designet og udviklet til at fungere effektivt og sikkert under forudsætning af, at den vedligeholdes korrekt og anvendes i overensstemmelse med medfølgende vejledning.

Denne maskine er egnet til industriel brug, f.eks. på fabrikker, byggepladser og værksteder. Ulykker, som skyldes, at maskinen bruges forkert, kan kun forebygges af brugerne.

LÆS OG FØLG ALLE SIKKERHEDSANVISNINGERNE.

Alle andre anvendelser anses for forkert brug. Producenten påtager sig intet ansvar for beskadigelse som følge af forkert brug. Risikoen påhviler i disse situationer alene brugeren. Korrekt brug inkluderer også korrekt betjening, service og reparationer som angivet af producenten.

For **støvklasser M**-maskiner er følgende gældende:

Maskinen er beregnet til tørt, ikke brændbart støv, ikke brændbare væsker, skadeligt støv med OEL (Occupational Exposure Limit)-værdier  $\geq 0,1 \text{ mg/m}^3$ .



Advarselsetiket for maskiner i støvklasser M

Støvklasser M (IEC 60335-2-69). Støvtyper i denne klasse omfatter: støv med OEL-værdier  $\geq 0,1 \text{ mg/m}^3$  samt savsmuld. Maskinen er blevet testet i sin helhed med undertryk for denne støvklasser. Den maksimale gennemtrængelighed er 0,1 %, og støvindholdet i udblæsningsluften skal være lavt.

For de støvsugere, hvor udblæsningsluften returneres til lokalet, skal det sikres, at luftudskiftningshastigheden overholder klasse M. Vær opmærksom på nationale bestemmelser inden brug.

Inden en maskine i M-klassen fjernes fra et skadeligt område, skal støvsugeren dekontamineres ved, at den tørres ren eller anbringes i en forseglet emballage.

## Tekniske data

DEXOS	EU	UK
<b>Netspænding</b>	220–240 V AC	220–240 V AC
<b>Effekt</b>	1200 W	1200 W
<b>Maksimal effekt i alt for maskinens udtag</b>	2400 W	1750 W
<b>Effekt i alt</b>	3600 W	2950 W
<b>Netfrekvens</b>	50–60Hz	50–60Hz
<b>Sikring</b>	16A	13A
<b>Beskyttelsesgrad (fugt, støv)</b>	IPX4	IPX4
<b>Beskyttelsesklasse (elektrisk)</b>	I	I
<b>Maks. luftstrøm (l/s)*</b>	46 l/s	46 l/s
<b>Maks. luftstrøm (m<sup>3</sup>/t)*</b>	166 m <sup>3</sup> /h	166 m <sup>3</sup> /h
<b>Maks. luftstrøm (CFM)*</b>	97 CFM	97 CFM
<b>Maks. vakuum (kPa)</b>	25 kPa	25 kPa
<b>Maks. vakuum (hPa)</b>	250 hPa	250 hPa
<b>Maks. vakuum (in<sub>H<sub>2</sub>O</sub>)</b>	100 in <sub>H<sub>2</sub>O</sub>	100 in <sub>H<sub>2</sub>O</sub>
<b>Lydtryksniveau LPA (IEC 60335-2-69)</b>	77,7 dB(A)	77,7 dB(A)
<b>Vibrationer ISO 5349 ah</b>	2,5 m/s <sup>2</sup>	2,5 m/s <sup>2</sup>
<b>Vægt</b>	13 kg	13 kg
<b>Filter, overfladeareal</b>	0,5 m <sup>2</sup>	0,5 m <sup>2</sup>
<b>Støvklasser</b>	M	M
<b>Filterklasse</b>	N/A	N/A

DEXOS	EU	UK
<b>Beholderens kapacitet</b>	17 l	17 l
<b>Driftstemperaturområde</b>	-20 °C – 40 °C	-20 °C – 40 °C

\* Specifikationer og detaljer kan blive ændret uden forudgående varsel. Modeludbuddet kan variere mellem de forskellige markeder.

## ADVARSLER

- Må ikke anvendes til brændbare eller letantændelige væsker som benzin eller i områder, hvor sådanne væsker forefindes.
- Brugeren skal være tilstrækkeligt instrueret i brugen af disse maskiner
- Maskinen skal afbrydes fra strømkilden under rengørings- eller vedligeholdelsesarbejde og ved udskiftning af dele eller omstilling af maskinen til en anden funktion ved, at stikket tages ud af udtaget.
- Brug kun udtaget på maskinen til formål, der er beskrevet i brugsanvisningen.
- For at reducere risikoen for brand, elektrisk stød eller tilskadekomst bedes alle sikkerhedsanvisninger og advarselsmærkninger læses og følges inden brug af maskinen. Denne maskine er designet således, at den er sikker at anvende til de anviste rengøringsfunktioner ved korrekt brug. Hvis der opstår beskadigelse af elektriske eller mekaniske dele, bør maskinen og/eller tilbehøret kun repareres på et autoriseret servicecenter eller hos producenten, inden den/det tages i brug igen, for at undgå yderligere beskadigelse af maskinen eller at udsætte brugeren for risiko for fysisk tilskadekomst.
- Anvend ikke vognen med et kabel eller stik, der er beskadiget. Tag fat om selve stikket og ikke kablet, når det skal tages ud stikkontakten. Stik og maskine må ikke håndteres med våde hænder. Sluk alle kontakter på maskinen, inden stikket trækkes ud af stikkontakten.
- Træk eller bær ikke maskinen i kablet, og brug det ikke som håndtag. Kontrollér, at kablet ikke kommer i klemme i døre, og træk det ikke rundt om skarpe kanter eller hjørner. Kør ikke hen over kablet med maskinen. Hold kablet på sikker afstand af varme overflader.
- Hold hår, løstsiddende tøj, fingre og andre legemsdele på sikker afstand af maskinens åbninger og bevægelige dele. Stik ikke genstande ind i maskinens åbninger, og brug ikke maskinen, hvis åbningerne er blokerede. Hold åbninger rene for støv, fnug, hår og andet, der kan blokere for luftstrømmen.
- Vær særlig forsigtig ved rengøring på trapper.
- Hvis maskinen ikke fungerer, som den skal, eller er blevet tabt, beskadiget, efterladt udendørs eller har været tabt i vand, skal den indleveres til et servicecenter eller forhandleren.
- Maskinen må ikke benyttes som vandpumpe. Maskinen er beregnet til opslugning af en blanding af luft og vand.
- Tilslut maskinen til en korrekt jordet stikkontakt. Stikkontakt og forlængerledning skal være forsynet med en aktiv beskyttelsesleder.
- Sørg for god ventilation på arbejdsstedet.
- Brug ikke maskinen som skammel eller trappestige. Maskinen kan vælte og blive beskadiget.
- Brug af maskinen udendørs skal begrænses til lejlighedsvis tilfælde.
- Lad ikke det elektriske kabel komme i kontakt med de roterende børster.
- Lad ikke strømkablet komme i kontakt med roterende dele
- Denne maskine er ikke beregnet til at blive anvendt af personer (herunder børn) med nedsat fysisk, sansemotorisk eller mental funktionsevne eller med manglende erfaring eller kendskab til maskinen.
- Børn skal være under opsyn og må ikke lege med maskinen.
- Denne maskine er beregnet til erhvervsmæssig brug, f.eks. på hoteller, skoler, hospitaler eller i fabrikker, butikker, kontorer og udlejningsvirksomheder.

### Farligt støv

Støvsugning af farlige materialer kan medføre alvorlige ulykker eller i værste fald resultere i dødsfald. Maskinen må ikke benyttes til følgende materialer:

- Varme materialer (tændte cigaretter, varm aske osv.)
- Brændbare, eksplosive eller ætsende væsker (fx benzin, opløsningsmidler, syrer, baser osv.)
- Brændbart eller eksplosivt støv (fx magnesium- eller aluminiumstøv osv.)

### Elektriske komponenter



**Fare:** Maskinens overdel indeholder strømførende komponenter. Berøring af strømførende komponenter kan medføre alvorlig tilskadekomst eller i værste fald resultere i dødsfald. Sprøjt aldrig vand på maskinens øverste del.



**Fare:** Elektrisk stød som følge af defekt strømledning. At røre ved et defekt strømledning kan medføre alvorlig tilskadekomst eller i værste fald resultere i dødsfald.

- Undlad at beskadige strømledningen (fx ved at køre det over, trække i det, eller klemme det).
- Kontrollér med jævne mellemrum, om strømledningen er beskadiget eller viser tegn på slid og ælde.
- Hvis strømledningen er beskadiget, skal det udskiftes hos en autoriseret Mirka-forhandler eller af en tilsvarende kvalificeret person for at undgå risiko for fare.
- Strømledningen må under ingen omstændigheder vikles omkring fingre eller andre af brugerens lemmer.

### I eksplosions- eller brandfarlige miljøer



**Forsigtig:** Denne maskine er ikke beregnet til brug i eksplosive eller brandfarlige miljøer, eller hvor der er sandsynlighed for, at et sådant miljø vil opstå som følge af forekomst af flygtige væsker eller brændbare luftarter eller dampe.

### Yderligere sikkerhedsadvarsler

Visse typer støv fra maskinel pudsning, savning, slibning, boring og andre byggerelaterede aktiviteter, der omfatter kemikalier, kan medføre kræft, medfødte misdannelser eller på anden vis have en skadelig indvirkning på de reproduktive evner.

Disse kemikalier kan eksempelvis være:

- Bly fra blyholdig maling.
- Krystallinsk silica fra mursten og cement og andre produkter til murkonstruktioner
- Arsenik og krom fra kemisk behandlet træ.

Faren ved denne type eksponering varierer afhængigt af, hvor ofte du udfører denne type arbejde. Sådant mindsker eksponeringen for disse kemikalier: Udfør arbejdet i et godt ventileret område, og anvend godkendt sikkerhedsudstyr, f.eks. støvmasker, der er særligt beregnet til filtrering af mikroskopiske partikler.

## Anvisninger til sikker brug

Støvsugeren må:

- Kun benyttes af personer, der er instrueret i korrekt brug af den og er specielt udpeget til opgaven med at betjene den.
- Kun anvendes under opsyn.
- Denne maskine er ikke beregnet til at blive anvendt af personer (herunder børn) med nedsat fysisk, sansemotorisk eller mental funktionsevne eller med manglende erfaring eller kendskab til maskinen.
- Børn skal være under opsyn for at sikre, at de ikke leger med støvsugeren.
- Undlad at benytte arbejdsmetoder, der indebærer sikkerhedsrisici.
- Støvsugeren må aldrig benyttes uden filter.
- Sluk for støvsugeren, og træk stikket ud af stikkontakten i følgende situationer:
  - Inden rengøring og service
  - Inden udskiftning af komponenter
  - Inden skift af støvsugerposen eller tømning af beholderen
  - Hvis der dannes skum eller ved væskeudsvingning

Foruden brugsanvisningen og de nationalt gældende og retligt forpligtende bestemmelser til forebyggelse af uheld skal også gældende regler for sikkerhed og korrekt brug overholdes.

Inden arbejdet igangsættes, skal driftspersonalet oplyses om og instrueres i:

- Brug af støvsugeren.
- De risici, der er forbundet med de materialer, som skal fjernes.
- Sikker bortskaffelse af det opsugede materiale.

## Brugsanvisning

Støvsugeren kan blive beskadiget som følge af tilslutning til forkert netspænding.

- Kontrollér, at spændingen på typeskiltet stemmer overens med spændingen i det lokale forsyningsnet.

### 1. Sådan kommer du i gang

Tjek, at afbryderen er i slukket position (i position 0). Tjek, at der er monteret egnede filtre i støvsugeren. Tilslut nu støvsugerslangen til støvsugerens slangetilslutning ved at skubbe slangen ind, til den sidder forsvarligt fast i indgangen. Når maskinen benyttes som udsug sammen med et støvproducerende værktøj, skal enden af støvsugerslangen tilsluttes

ved brug af en egnet adapter. Sæt stikket i egnet stikkontakt. Sæt afbryderen i position I for at starte støvsugeren, brug kontrolpanelet til yderligere betjening.

## 2. Kontrolpanelfunktioner (Se figur 2 i starten af brugsanvisningen)

Symbol/knap	Funktion(er)
<b>1. Tænd/standby</b>	Kontrolpanel og automatisk start aktiveret
<b>2. Startknap</b>	Start støvsugeren manuelt
<b>3. +/- effekt</b>	Juster sugestyrken
<b>4. Indikator for effektniveau</b>	Viser støvsugerens aktuelle effekt
<b>5. Slangediameter</b>	Viser slangediameteren
<b>6. Slangeindstilling</b>	Vælg slangediameteren
<b>7. Automatisk rensning af filter</b>	Aktivér/deaktiver automatisk rensning af filter
<b>8. Automatisk start fra udtag 2</b>	Støvsugeren starter, når strømtilførslen sker fra udtag 2
<b>9. Bluetooth</b>	Tilslut enheden via Bluetooth
<b>10. Multifunktion</b>	Kan konfigureres via appen myMirka. Tryk & rens-standardfunktion

## 3. Automatisk start fra udtagene

Jordede udtag til elværktøj er integreret i støvsugeren. Her kan der tilsluttes et eksternt elværktøj. Udtagene er med permanent strømforsyning, når effektafbryderen står i position I, dvs. støvsugeren kan benyttes som en forlængerledning.

Støvsugeren er udstyret med automatisk startfunktion, der registrerer, når et værktøj, der er tilsluttet et udtag, er tændt eller slukket. For udtag 1 til elværktøj er den automatiske startfunktion altid aktiveret, mens udtag 2 til elværktøj kan aktiveres via kontrolpanelet. Når værktøjet startes, registrerer støvsugeren dette. Når værktøjet standses, slukkes støvsugeren efter en bestemt forsinkelse for at sikre, at støvsugerslangen er tom. Det maksimale strømforbrug for det tilsluttede elværktøj er angivet i afsnittet "Specifikationer". Inden afbryderen slås til, skal det tjekkes, at der er slukket for det værktøj, der er tilsluttet udtagene.

## 4. Rengøring af filter

Støvsugeren er udstyret med et automatisk filterrensesystem, AFC. Rensecyklussen køres automatisk med regelmæssige mellemrum under drift, og dette sikrer, at sugeevnen altid er så god som muligt. Hvis sugeevnen falder, eller der er tale om meget støvede forhold, tildækkes støvsugerslangen med hånden (brug handsker), hvor den holdes i ca. 15 sekunder.

Hvis sugeevnen stadig er nedsat, tages filteret ud og renses mekanisk, og det sikres, at filteret er ubeskadiget, eller filteret udskiftes. Ved visse arbejdsopgaver, fx opsugning af væsker, anbefales det at slukke for Auto Filter Cleaning-systemet. For nærmere detaljer se afsnit "8. Vådsugning"

## 5. Slangeindstillinger

Juster indstillingen for slangediameteren med knapperne på kontrolpanelet, så den passer til slangediameteren i den ende, hvor den er størst (som vist i afsnit D).

## 6. Antistatisk tilslutning



**Forsigtig:** Støvsugeren er forsynet med et antistatisk system, der afleder den statiske elektricitet, der kan opstå under støvsugning.

Slangetilslutningen jordes. For at sikre korrekt drift anbefales brug af en elektrisk ledende eller antistatisk støvsugerslange.

## 7. Køleluftfiltre til motoren

For at beskytte elektronik og motor er maskinen udstyret med køleluftfiltre. Motorens køleluftfilter skal renses regelmæssigt.



**Forsigtig:** Hvis motorens køleluftfilter er tilstoppet af støv, udløses overophedningsindikationen muligvis, og motoren standses, hvorefter køleluftfiltrene til motoren renses, og støvsugeren får lov til at afkøle i ca. 5 minutter.

## 8. Vådsugning



**Advarsel:** Siver der skum eller væske ud af maskinen, skal der straks slukkes for den



**Forsigtig:** Støvsugerer er udstyret med et system til måling af væskeniveauet, som sætter maskinen på standby, når det maksimale væskeniveau nås. Hvis det sker, skal man slukke for maskinen med afbryderen. Afbryd støvsugerer fra stikkontakten, og tøm beholderen.



**Forsigtig:** Man må aldrig bruge maskinen til væsker, uden at målesystem og filter er monteret.



**Forsigtig:** Rengør regelmæssigt udstyret til måling af væskeniveauet, og kontrollér for tegn på beskadigelse.

Vådsugning:

- Må ikke benyttes til brændbare væsker.
- Inden man benytter maskinen til væsker, skal man altid fjerne støvsugerposen og tjekke, at systemet til måling af væskeniveauet fungerer korrekt.
- Våde filtre og væskebeholderens indvendige del skal tørres inden opbevaring

Inden beholderen tømmes, skal støvsugerens stik trækkes ud af stikkontakten. Slangen fjernes fra indgangen ved at trække den ud. Luk lukkebeslagene op ved at trække dem udad, så overdelen frigøres. Løft overdelen af beholderen. Tøm og rens altid beholder og væskeniveausystem efter vådsugning.

Tøm ved at vippe beholderen. Sæt overdelen på beholderen igen. Fastgør overdelen med lukkebeslagene (som vist i afsnit F). Pludselige bevægelser kan udløse væskeniveausystemet utilsigtet. Hvis dette forekommer, indstilles støvsugerer på standby-tilstand, og en lysindikation vises på kontrolpanelet. For at genstarte støvsugerer skal det sikres, at flyderen ikke længere er aktiveret, og støvsugerer tændes/indstilles på standby-tilstand. Derefter kan man fortsætte med at bruge støvsugerer.

## 9. Tørstøvsugning



**Forsigtig:** Støvsugning af miljøskeadelige stoffer. Opsugede materialer kan udgøre en fare for miljøet.

- Bortskaf støvet i henhold til de lovmæssige forskrifter.

Træk støvsugerens stik ud af stikkontakten inden tømning efter tørstøvsugning. Luk lukkebeslagene op ved at trække dem udad, så motorenheden frigøres. Løft overdelen af beholderen.

**Filter:** Tjek filteret. Filteret kan renses ved at ryste, børste eller vaske det. Vent til filteret er tørt, før støvsugning genoptages. (Se afsnit G)

**Støvsugerpose:** Undersøg posen for at tjekke, hvor fuld den er. Udskift støvsugerposen om nødvendigt, og fjern derefter den gamle pose. Den nye pose bør fastgøres ved hjælp af tre kroge, der er placeret på plastdelen af støvsugerposen, der passer i støvsugerer (se afsnit F).

**Efter tømning:** Tryk overdelen ned over beholderen, og fastgør den med lukkebeslagene. Brug aldrig støvsugerer til tørsugning, uden at der er monteret et filter i støvsugerer. Maskinens sugesystem afhænger af størrelse og kvalitet af filter og støvsugerpose. Du bør derfor kun bruge originale filtre og støvsugerposer.

## 10. Overvågning af volumetrisk luftstrøm

Et akustisk advarselssignal lyder, hvis lufthastigheden i støvsugerlangen falder til under 20 m/s. Startknappen blinker skiftevis rødt og grønt.

Mulige årsager	Løsning
<b>Den indstillede værdi på justeringsknappen til sugestyrke er for lav</b>	Indstil justeringsknappen til sugestyrke på en højere værdi
<b>Ikke indstillet på den korrekte slangediameter.</b>	Vælg den korrekte indstilling for slangediameter
<b>Støvsugerpose fuld.</b>	Isæt ny støvsugerpose
<b>Filterelement tilstoppet.</b>	Tjek AFC-funktionen, og rengør filteret. Udskift filteret om nødvendigt
<b>Overvågning af elektronikdriftsfejl.</b>	Send støvsugerer til et Mirka-autoriseret servicecenter til reparation
<b>Vådsugning.</b>	Den funktionelle driftssikkerhed er ikke påvirket, yderligere tiltag er ikke påkrævet

## Bluetooth

Dette værktøj er forsynet med Bluetooth®-lavenergiteknologi og kan kobles til appen MyMirka, hvorfra der er adgang til yderligere funktionalitet. Se [www.mirka.com/mymirka](http://www.mirka.com/mymirka) for at få yderligere oplysninger om appens funktionalitet, og om den er tilgængelig i det land, hvor du bor.

Aktiver Bluetooth i din Mirka® DEXOS på følgende måde:

1. Tilslut strømkablet til en stikkontakt, og tænd ved at slå afbryderen til.
2. Tænd støvsugerens ved hjælp af tænd/standby-knappen, og tryk på Bluetooth-knappen.
3. Bluetooth-knappen begynder at blinke blå, knappen lyser konstant blå, når den er tilsluttet

**BEMÆRK!** Hvis appen ikke er installeret, eller hvis den ikke er tilgængelig i dit land, skal Bluetooth ikke aktiveres.

Bluetooth®'s wordmark og logo er registrerede trademarks ejet af Bluetooth SIG, Inc., og Mirka Ltd's brug af disse mærker er under licens Andre trademarks og handelsnavne tilhører de respektive ejere

## Handlinger efter brug

Træk stikket ud af stikkontakten, når støvsugerens ikke er i brug. Rul kablet sammen – start nærmest ved støvsugerens. Strømkablet kan rulles op inde i slangerummet, eller hænges op ved hjælp af strømkabelstroppen.

### Transport

- Luk alle lukkebeslag inden transport af støvsugerens.
- Vip ikke støvsugerens, hvis der er væske i beholderens.
- Løft ikke støvsugerens ved hjælp af en krankrog.

### Opbevaring



**Forsigtig:** Maskinen skal opbevares tørt og beskyttet mod regn og frost. Maskinen må kun opbevares indendørs.

Slangen og kablet kan opbevares i slangerummet med henblik på praktisk transport. Der er monteret en fleksibel strop på støvsugerens bagside til fastgørelse af strømkablet. Se lynguiden for nærmere anvisninger.

Der er et fastgørelsessystem til bokse oven på støvsugerens. Se lynguiden.



**Forsigtig:** Inden løft af støvsugerens og monteringspladen skal man sikre sig, at opbevaringsboksen er fastgjort forsvarligt. Vær opmærksom på vægt- og balanceforhold ved opbevaring. Maksimal vægt for opbevaringsbokse er 30 kg

## Vedligeholdelse

### Regelmæssig service og eftersyn

Regelmæssig service og eftersyn af støvsugerens skal foretages af en hertil kvalificeret person og i overensstemmelse med relevant lovgivning og relevante forskrifter. Der bør især foretages hyppige elektriske test af jording samt isolationsmodstand, og det fleksible kables tilstand bør efterses regelmæssigt.

I tilfælde af fejl eller skader SKAL støvsugerens tages ud af drift, gennemgå et hovedeftersyn og repareres af en autoriseret servicereparatør. Mindst en gang om året skal en Mirka-tekniker eller en tilsvarende uddannet person foretage et teknisk eftersyn af maskinen inklusive filtre, lufttæthed og betjeningsmekanismer.

### Vedligeholdelse

Afbryd strømkablet fra stikkontakten, inden der udføres vedligeholdelse. Inden støvsugerens benyttes, skal man tjekke, at den angivne frekvens og spænding på typeskiltet svarer til netspændingen.

Støvsugerens er designet til langvarigt og hårdt arbejde. Udsiftning af støvfilteret afhænger af antallet af driftstimer. Hold støvsugerens ren med en tør klud eller en klud fugtet med vand.

Mens støvsugerens vedligeholdes og rengøres, skal den håndteres på en sådan måde, at der ikke opstår fare for personalet eller andre. I serviceområdet:

- Der skal benyttes tvungen ventilation med filtrering.
- Anvend beskyttelsesbeklædning.

- Området skal rengøres, så omgivelserne ikke bliver forurenet af skadelige stoffer.

I forbindelse med vedligeholdelse og reparation skal alle forurenede dele, der ikke kan renses i tilfredsstillende grad:

- Emballeres i forsvarligt forseglede poser.
- Bortskaffes i overensstemmelse med gældende regler for det pågældende affald.

Hvis strømkablet er beskudiget, skal det udskiftes af producenten, dennes servicerepræsentant eller tilsvarende kvalificerede personer for at undgå risiko for skader.

For detaljer eller service efter salg kontakt forhandleren eller Mirka serviceafdeling i Danmark. Se dokumentets bagside.

#### Reserve dele og tilbehør

Beskrivelse	Mirka varenummer
<b>Filter til DEXOS</b>	MIX1214071
<b>HEPA-filter til DEXOS</b>	MIX1264071
<b>Køleluftfilterkit til DEXOS</b>	MIX1212131
<b>Støvsugerpose af fleece DEXOS 1217, pakke med 5 stk.</b>	MIX1215171

Brug af uoriginale reserve dele og tilbehør kan forringe støvsugerens sikkerhed og/eller funktion. Brug kun originale reserve dele og tilbehør fra Mirka. Reserve dele, der kan påvirke brugerens helbred og sikkerhed og/eller støvsugerens funktion, er nærmere angivet ovenfor.

**BEMÆRK!** Sprængbillede og reservedelsliste tilgængelig på [www.mirka.com](http://www.mirka.com)

## Fejlfindingsguide

Symptom	Mulig årsag	Løsning
<b>Startknappen blinker skiftevis rødt og hvidt</b>	Tilsluttet strømforsyning med forkert spænding	Tilslut støvsuger til udtag til lysnettet, der svarer til den nominelle spænding, der er angivet på støvsuger
<b>Kontrolpanelet lyser ikke, når der tændes for maskinen.</b>	Strømledningen er ikke korrekt tilsluttet til støvsuger eller netstikket.	Foretag korrekt tilslutning
<b>Startknappen blinker skiftevis rødt og grønt, og summeren bliver aktiveret</b>	Utilstrækkelig luftstrøm	Se kapitel 10 i brugsanvisningen
<b>Startknappen blinker skiftevis rødt og gult</b>	Aktivering af flydekontakt	Se kapitel 8 i brugsanvisningen
<b>Støvsuger er stoppet, og startknappen lyser konstant rødt</b>	Støvsuger er i sikkerhedsstand på grund af for høj temperatur	Vent, indtil støvsuger er kølet af

## Bortskaffelsesoplysninger

### FARE



Gør udtjente støvsugere ubrugelige ved at fjerne strømkablet.

De gældende regler i det pågældende land vedrørende miljøvenlig bortskaffelse og genanvendelse af udtjente maskiner, emballage og tilbehør skal følges.

**Kun EU:** Bortskaf ikke støvsugere som husholdningsaffald. I henhold til de europæiske direktiver om bortskaffelse af elektrisk og elektronisk udstyr samt implementering heraf i den nationale lovgivning skal udtjente støvsugere indsamles separat og afleveres på en miljøvenlig genbrugsplads.

Gå ind på [www.mirka.com](http://www.mirka.com) for at få flere oplysninger om REACH, RoHS og vores politik om social ansvarlighed.





## Konformitätserklärung

### Mirka Ltd 66850 Jeppo, Finnland

erklärt in alleiniger Verantwortung, dass die Mirka® Produkte (siehe Tabelle „Technische Daten“ für spezielle Modelle), auf die sich diese Erklärung bezieht, mit den folgenden Normen oder den normativen Dokumenten übereinstimmen: EN 60335-1:2012 + A11:2014 + A13:2017 + A1:2019 + A14:2019 + A2:2019 + A15:2021, EN 60335-2-69:2012, EN 62233:2008 + AC:2008, EN 62311:2008, EN IEC 62311:2020, EN IEC 55014-1:2021, EN IEC 55014-2:2021, EN IEC 61000-3-2:2019 + A1:2021, EN 61000-3-3:2013 + A2:2021, EN 300 328 V2.2.2, EN 301 489-1 V2.2.3, EN 301 489-17 V3.2.4 & EN IEC 63000:2018 gemäß den Bestimmungen der Richtlinien 2006/42/EG, 2014/53/EU, 2011/65/EU + 2015/863/EU.

Produkte: Mirka® DEXOS 1217 M AFC

<p>Jeppo 22.04.2024 Ort und Datum der Ausstellung</p>	 Firma	 Stefan Sjöberg, Leitender Geschäftsführer	<p><b>Fabrikant/Lieferant</b> Mirka Ltd 66850 Jeppo, Finnland Tel.: +358 20 7602111 Fax: +358 20 7602290 www.mirka.com</p>	
---	--	---	--	--

Übersetzung der Originalanweisung Wir behalten uns das Recht vor, zu jeder Zeit ohne vorausgegangene Ankündigung Änderungen in diesem Handbuch vorzunehmen

## Wichtig

Lesen Sie die Sicherheitshinweise und die Bedienungsanleitung sorgfältig durch, bevor Sie dieses Elektrowerkzeug in Betrieb nehmen, bedienen oder warten. Bewahren Sie diese Bedienungsanleitung sorgfältig und griffbereit auf. Lesen und befolgen Sie die nationalen und örtlichen Richtlinien.

## Empfohlene persönliche Schutzausrüstung



Schutzbrille  
tragen



Gehörschutz  
tragen







Sicherheits-  
handschuhe tragen



Atemschutz-  
maske tragen

## Symbole

	Entspricht den relevanten EU-Normen
	Entspricht der RCM-Richtlinie für Australien & Neuseeland
	Entspricht den relevanten UK-Normen
	Bedienungsanleitung lesen
	Kondensatorwarnung. WARTEN Sie 5 Minuten, nachdem Sie alle Versorgungsquellen abgeschaltet haben, BEVOR Sie in dieses Fach greifen.



**Warnung:** Mögliche Gefährdung, die zum Tod oder zu schweren Verletzungen und/oder Sachschäden führen kann

**Achtung:** Mögliche Gefährdung, die zu leichten oder mittelschweren Verletzungen und/oder Sachschäden führen kann

## Allgemeine Beschreibung & Verwendungszweck der Maschine

Der mobile Industrie-Staubsauger wurde so konzipiert, konstruiert und gründlich getestet, dass er bei korrekter Wartung und dem Einsatz im Einklang mit den nachfolgenden Anweisungen effizient und sicher funktioniert.

Diese Maschine ist für den industriellen Einsatz geeignet, z. B. in Fabriken, auf Baustellen und in Werkstätten. Unfälle aufgrund von nicht sachgemäßer Handhabung können nur durch die Personen verhindert werden, die mit der Maschine arbeiten.

LESEN UND BEFOLGEN SIE SÄMTLICHE SICHERHEITSHINWEISE.

Jeder andere Gebrauch gilt als unsachgemäße Verwendung. Der Hersteller übernimmt keine Verantwortung für mögliche Schäden, die als Folge dieser Art von Verwendung entstehen. Das Risiko für diese Verwendung liegt ausschließlich beim Nutzer. Die korrekte Verwendung schließt auch die vom Hersteller angegebene korrekte Bedienung sowie Service und Reparaturen ein.

Für Maschinen der **Staubklasse M** gilt Folgendes:

Das Gerät ist zum Aufnehmen von trockenem, nicht-brennbarem Staub und Flüssigkeiten, Sägestaub und gefährlichem Staub mit OEL-Werten (Arbeitsplatzgrenzwerten) von  $\geq 0,1 \text{ mg/m}^3$  geeignet.



Warnschild für Staubklasse-Maschinen

Staubklasse M (IEC 60335-2-69). Zu dieser Staubklasse gehört: Staub mit OEL-Werten  $\geq 0,1 \text{ mg/m}^3$  sowie Sägestaub. Die Maschine wurde in ihrer Gesamtheit während des Saugens für diese Staubklasse getestet. Die maximale Durchgängigkeit beträgt 0,1 %, und die austretende Luft darf nur einen geringen Staubanteil enthalten.

Wenn die Abluft in den Raum zurückgeführt wird, muss bei den Industrie-Staubsaugern die entsprechende Luftaustauschrate M sichergestellt sein. Beachten Sie vor dem Gebrauch die Bestimmungen des jeweiligen Landes.

Vor dem Entfernen einer Maschine der Staubklasse M aus einem Gefahrenbereich, muss der Industrie-Staubsauger dekontaminiert werden, indem er abgewischt wird, alternativ in einem geschlossenen Behälter verwahrt wird.

## Produktconfiguration/-spezifikationen

DEXOS	EU	UK
<b>Netzspannung</b>	220 –240 VAC	220 –240 VAC
<b>Leistung</b>	1200 W	1200 W
<b>Maximale kombinierte Last für Geräteschlüsse</b>	2400 W	1750 W
<b>Gesamtnetzlast</b>	3600 W	2950 W
<b>Drehfrequenz</b>	50–60Hz	50–60Hz
<b>Sicherung</b>	16A	13A
<b>Schutzklasse (Feuchtigkeit, Staub)</b>	IPX4	IPX4
<b>Schutzklasse (Elektrisch)</b>	I	I
<b>Max. Luftdurchsatz (l/s)*</b>	46 l/s	46 l/s
<b>Max. Luftdurchsatz (m<sup>3</sup>/h)*</b>	166 m <sup>3</sup> /h	166 m <sup>3</sup> /h
<b>Max. Luftdurchsatz (CFM)*</b>	97 CFM	97 CFM
<b>Max. Saugkraft (kPa)</b>	25 kPa	25 kPa
<b>Max. Saugkraft (hPa)</b>	250 hPa	250 hPa
<b>Max. Saugkraft (in<sub>H<sub>2</sub>O</sub>)</b>	100 in <sub>H<sub>2</sub>O</sub>	100 in <sub>H<sub>2</sub>O</sub>

DEXOS	EU	UK
<b>Schalldruckpegel LPA (IEC 60335-2-69)</b>	77,7 dB(A)	77,7 dB(A)
<b>Vibration ISO 5349 ah</b>	2,5 m/s <sup>2</sup>	2,5 m/s <sup>2</sup>
<b>Gewicht</b>	13 kg	13 kg
<b>Filteroberfläche</b>	0,5 m <sup>2</sup>	0,5 m <sup>2</sup>
<b>Staubklasse</b>	M	M
<b>Filterklasse</b>	N/A	N/A
<b>Behältergröße</b>	17 l	17 l
<b>Arbeitstemperaturbereich</b>	-20 °C – 40 °C	-20 °C – 40 °C

\* Änderung der Spezifikationen ohne vorherige Ankündigung vorbehalten. Das Modellsortiment kann sich von Markt zu Markt unterscheiden.

## WARNUNGEN

- Nehmen Sie keine entzündlichen oder explosiven Flüssigkeiten wie Benzin auf oder verwenden Sie die Maschine in Bereichen, in denen diese Stoffe vorkommen können.
- Die Bediener müssen ausreichend in die Benutzung dieser Maschinen eingewiesen werden.
- Die Maschine muss während der Reinigung oder Wartung sowie beim Austausch von Teilen oder bei der Umstellung auf eine andere Funktion durch Ziehen des Steckers aus der Steckdose von der Stromquelle getrennt werden.
- Die Steckdose an der Maschine nur für den in der Betriebsanleitung angegebenen Zweck verwenden.
- Um die Gefahr von Brand, Stromschlägen oder Verletzungen zu reduzieren, lesen und befolgen Sie bitte sämtliche Sicherheits- und Warnhinweise vor der Benutzung. Diese Maschine ist so konstruiert, dass sie sicher ist, wenn sie wie angegeben zum Reinigen eingesetzt wird. Bei Beschädigungen der elektrischen oder mechanischen Teile, der Maschine und/oder des Zubehörs, müssen diese vor der Benutzung bei einem autorisierten Servicehändler oder vom Hersteller repariert werden, um weitere Beschädigungen der Maschine oder Verletzungen des Benutzers zu verhindern.
- Verwenden Sie die Maschine nicht, wenn Kabel bzw. Stecker beschädigt sind. Ziehen Sie zur Unterbrechung der Stromversorgung nicht am Kabel, sondern am Stecker. Berühren Sie die Maschine nicht oder schließen sie an die Stromversorgung an, wenn Sie nasse Hände haben. Stellen Sie vor der Unterbrechung der Stromversorgung alle Schalter auf Aus.
- Ziehen oder tragen Sie die Maschine nicht am Kabel, klemmen Sie das Kabel nicht in einer geschlossenen Tür ein oder führen es um scharfe Ecken oder Kanten. Fahren Sie mit der Maschine nicht über das Kabel. Achten Sie darauf, dass das Kabel nicht in die Nähe von heißen Flächen gelangt.
- Achten Sie darauf, dass Haare, lose Kleidung, Finger und andere Körperteile nicht in die Nähe von Öffnungen und beweglichen Teilen gelangen. Stecken Sie keine Gegenstände in die Öffnungen und benutzen Sie die Maschine nicht, wenn die Öffnungen blockiert sind. Halten Sie die Öffnungen frei von Staub, Fusseln, Haaren und anderem, was den Luftstrom behindern kann.
- Gehen Sie beim Reinigen von Treppen besonders vorsichtig vor.
- Falls die Maschine nicht einwandfrei funktioniert, fallen gelassen oder beschädigt wurde, im Freien gestanden hat oder ins Wasser gefallen ist, muss sie beim Servicezentrum oder beim Vertriebshändler abgegeben werden.
- Die Maschine darf nicht zum Abpumpen von Wasser eingesetzt werden. Die Maschine ist zum Aufnehmen von Luft- und Wassergemischen vorgesehen.
- Schließen Sie die Maschine an eine korrekt geerdete Stromversorgung an. Die Steckdose und das Verlängerungskabel müssen mit einem funktionierenden Schutzleiter versehen sein.
- Für gute Belüftung am Arbeitsplatz sorgen.
- Die Maschine nicht als Leiter oder Steigleiter benutzen. Die Maschine kann kippen und beschädigt werden.
- Die Benutzung der Maschine im Freien muss auf ein Minimum beschränkt werden.
- Achten Sie darauf, dass das Netzkabel nicht mit den rotierenden Bürsten in Berührung kommt.
- Achten Sie darauf, dass das Netzkabel nicht mit den beweglichen Teilen in Berührung kommt.
- Diese Maschine ist nicht für die Benutzung von Personen (einschließlich Kindern) mit eingeschränkten körperlichen, sensorischen oder mentalen Voraussetzungen geeignet oder Personen, denen es an Erfahrung und Wissen fehlt.
- Kinder müssen beaufsichtigt werden, damit sie nicht mit der Maschine spielen.
- Diese Maschine ist für den gewerblichen Einsatz bestimmt, z. B. in Hotels, Schulen, Krankenhäusern, Fabriken, Geschäften, Büros und Vermietungsunternehmen.

### Schädlicher Staub

Das Aufsaugen schädlicher Materialien kann zu ernsthaften oder sogar tödlichen Verletzungen führen. Die folgenden Materialien dürfen nicht von der Maschine aufgenommen werden:

- Heiße Materialien/Gegenstände (brennende Zigaretten, heiße Asche, usw.)
- Entzündliche, explosive, korrosive Flüssigkeiten (z. B. Benzin, Lösungsmittel, Säuren, Laugen etc.)
- Entzündlicher, explosiver Staub (z. B. Magnesium- oder Aluminiumstaub etc.)

### Elektrische Komponenten



**Gefahr:** Der obere Teil der Maschine enthält stromführende Komponenten. Kontakt mit stromführenden Komponenten führt zu schweren oder sogar tödlichen Verletzungen. Den oberen Teil der Maschine niemals mit Wasser abspülen.



**Gefahr:** Stromschlag aufgrund von defektem Netzkabel. Das Berühren von defekten, angeschlossenen Netzkabeln kann zu schweren und sogar tödlichen Verletzungen führen.

- Das Netzkabel nicht beschädigen (z. B. durch Überfahren, Ziehen oder Quetschen).
- Regelmäßig kontrollieren, ob das Netzkabel Schäden oder Anzeichen von Verschleiß aufweist.
- Wenn das Netzkabel defekt ist, muss es von einem autorisierten Mirka Vertriebshändler oder einer entsprechend qualifizierten Person ausgetauscht werden, um Gefahren zu vermeiden.
- Das Netzkabel darf unter keinen Umständen um die Finger oder andere Körperteile des Bedieners gewickelt werden.

### In explosiver oder entzündlicher Atmosphäre



**Achtung:** Die Maschine ist nicht für den Einsatz in explosiven oder entzündlichen Umgebungen geeignet oder an Orten, an denen solche Atmosphären durch das Vorhandensein von flüchtigen Flüssigkeiten oder entzündlichen Gasen oder Dämpfen entstehen können.

### Zusätzliche Sicherheitshinweise

Eine Stäube, die beim maschinellen Schleifen, Sägen, Glätten, Bohren und anderen Bauarbeiten entstehen, können Chemikalien enthalten, von denen bekannt ist, dass sie Krebs, Geburtsfehler oder andere reproduktive Schädigungen verursachen.

Zu diesen Chemikalien gehören beispielsweise:

- Blei von Lacken auf Bleibasis.
- Kristalline Kieselsäure von Ziegeln und Zement und anderen Mauerwerksprodukten.
- Arsen und Chrom von chemisch behandeltem Holz.

Ihr Risiko durch diese Expositionen variiert, je nachdem, wie häufig Sie diese Art von Arbeit ausführen. So verringern Sie die Exposition gegenüber diesen Chemikalien: Arbeiten Sie in einem gut belüfteten Bereich und verwenden Sie zugelassene Sicherheitsausrüstungen, z. B. Staubmasken, die speziell zum Herausfiltern mikroskopischer Partikel entwickelt wurden.

## Hinweise zur sicheren Anwendung

Der Industrie-Staubsauger darf nur:

- Von Personen bedient werden, die in deren korrektem Gebrauch geschult und ausdrücklich mit deren Bedienung beauftragt wurden.
- Unter Beaufsichtigung bedient werden.
- Diese Maschine ist nicht für die Benutzung von Personen (einschließlich Kindern) mit eingeschränkten körperlichen, sensorischen oder mentalen Voraussetzungen geeignet oder Personen, denen es an Erfahrung und Wissen fehlt.
- Kinder müssen beaufsichtigt werden, um sicherzustellen, dass sie nicht mit dem Industrie-Staubsauger spielen.
- Verwenden Sie keine unsicheren Arbeitsmethoden.
- Setzen Sie den Industrie-Staubsauger niemals ohne Filter ein.
- Schalten Sie den Industrie-Staubsauger aus und unterbrechen Sie die Stromversorgung, wenn folgende Situationen eintreten:
  - Vor Reinigung und Wartung
  - Vor dem Austauschen von Komponenten
  - Vor dem Wechsel des Staubbeutel oder dem Entleeren des Behälters
  - Wenn sich Schaum bildet oder Flüssigkeit austritt

Abgesehen von der Bedienungsanleitung und den geltenden Unfallverhütungsbestimmungen des Landes, in dem die Maschine eingesetzt wird, müssen die anerkannten Bestimmungen im Hinblick auf Sicherheit und korrekte Verwendung beachtet werden.

Vor Beginn der Arbeiten muss das Bedienpersonal über die folgenden Punkte informiert und in diesen geschult werden:

- Verwendung des Industrie-Staubsaugers.

- Risiken in Verbindung mit dem Material, das aufgenommen werden soll.
- Sichere Entsorgung des aufgenommenen Materials.

## Anwendungshinweise

Der Industrie-Staubsauger kann beschädigt werden, wenn er an eine ungeeignete Netzspannung angeschlossen wird.

- Stellen Sie sicher, dass die Spannung, die auf dem Kennschild angegeben ist, mit der Spannung der Stromversorgung vor Ort übereinstimmt.

### 1. Inbetriebnahme des Geräts

Kontrollieren Sie, ob der Netzschalter ausgeschaltet ist (in Position 0 steht). Kontrollieren Sie, ob im Industrie-Staubsauger die geeigneten Filter eingesetzt sind. Schließen Sie dann den Saugschlauch an der Saugöffnung des Industrie-Staubsaugers an, indem Sie den Schlauch die Öffnung eindrücken, bis er fest in der Öffnung sitzt. Wenn der Industrie-Staubsauger in Kombination mit einem staubproduzierenden Werkzeug verwendet wird, schließen Sie das Ende des Saugschlauchs mithilfe eines geeigneten Adapters an. Verbinden Sie den Netzstecker mit einem geeigneten Netzanschluss. Stellen Sie den Netzschalter auf Position I, um den Industrie-Staubsauger zu starten, und verwenden für die weitere Verwendung das Bedienfeld.

### 2. Bedienfeldfunktionen (Siehe Abb. 2 am Anfang der Betriebsanleitung)

Symbole/Tasten	Funktion(en)
<b>1. Ein/Standby</b>	Bedienfeld und Auto-Start aktiviert.
<b>2. Starttaste</b>	Manuelles Starten des Industrie-Staubsaugers
<b>3. +/- Leistung</b>	Saugleistung anpassen
<b>4. Leistungsanzeige</b>	Zeigt die aktuelle Leistung des Industrie-Staubsaugers an
<b>5. Schlauchdurchmesser</b>	Zeigt den Schlauchdurchmesser an
<b>6. Schlaucheinstellung</b>	Auswahl des Schlauchdurchmessers
<b>7. Automatische Filterreinigung</b>	Automatische Filterreinigung aktivieren/deaktivieren
<b>8. Auto-Start über Geräteanschluss 2</b>	Der Industrie-Staubsauger startet, wenn die Stromversorgung über Geräteanschluss 2 erfolgt
<b>9. Bluetooth</b>	Verbindung mit dem Gerät über Bluetooth
<b>10. Multifunktion</b>	Über die myMirka-App konfigurierbar. Standard Push & Clean

### 3. Auto-Start über Geräteanschlüsse

Der Industrie-Staubsauger ist mit geerdeten Geräteanschlüssen versehen. Dort kann ein externes Elektrowerkzeug angeschlossen werden. Die Anschlüsse ermöglichen eine permanente Stromversorgung, wenn der Netzschalter auf Position I eingestellt ist, d. h. der Industrie-Staubsauger kann als Verlängerungskabel verwendet werden.

Der Industrie-Staubsauger ist mit einer automatischen Startfunktion ausgestattet, die erkennt, wenn ein an eine Steckdose angeschlossenes Gerät ein- oder ausgeschaltet wird. Für Geräteanschluss 1 ist die Auto-Start-Funktion immer aktiviert, während sie für Geräteanschluss 2 über das Bedienfeld aktiviert werden kann. Der Industrie-Staubsauger erkennt, wenn das Werkzeug gestartet wurde. Wenn das Werkzeug ausgeschaltet wurde, schaltet sich der Industrie-Staubsauger mit Verzögerung aus, um sicherzustellen, dass der Staubschlauch leer ist. Der maximale Stromverbrauch des angeschlossenen Elektrowerkzeugs ist im Abschnitt „Spezifikationen“ angegeben. Bevor der Netzschalter betätigt wird, muss sichergestellt werden, dass die Werkzeuge, die mit dem Geräteanschluss verbunden sind, ausgeschaltet sind.

### 4. Filterreinigung

Der Industrie-Staubsauger ist mit einem automatischen Filterreinigungssystem, AFC, ausgestattet. Während des Betriebs wird in regelmäßigen Abständen ein Reinigungszyklus durchgeführt, um eine zu jederzeit optimale Saugleistung sicherzustellen. Bei nachlassender Saugleistung oder bei Einsätzen mit hohem Staubaufkommen die Öffnung des Saugschlauchs ca. 15 Sekunden mit der Hand abdecken (Handschuhe verwenden).

Wenn die Saugleistung nach wie vor reduziert ist, muss der Filter entfernt und mechanisch gereinigt und sichergestellt werden, dass er unbeschädigt ist; andernfalls muss er ausgetauscht werden. Bei bestimmten Einsätzen, z. B. bei der Nass-Aufnahme, wird empfohlen, die Automatische Filterreinigung zu deaktivieren. Einzelheiten siehe Abschnitt „8. Nass-Aufnahme“

### 5. Schlaucheinstellungen

Stellen Sie den Schlauchdurchmesser mit den Tasten auf dem Bedienfeld so ein, dass er dem Durchmesser des Schlauchs an seinem größten Ende entspricht (wie in Abschnitt D gezeigt).

## 6. Antistatik-Anschluss



**Achtung:** Der Industrie-Staubsauger ist mit einem Antistatik-System ausgestattet, das statische Elektrizität ableitet, die sich bei der Staubaufnahme bilden kann.

Der Schlauchanschluss ist mit der Erdung verbunden. Für korrekten Betrieb wird die Verwendung eines elektrisch leitenden oder antistatischen Saugschlauchs empfohlen.

## 7. Motorkühlungsfilter

Um die Elektronik und den Motor zu schützen, ist die Maschine mit Motorkühlungsfiltern ausgestattet. Die Motorkühlungsfilter müssen regelmäßig gereinigt werden.



**Achtung:** Wenn der Motorkühlungsfilter durch Staub verstopft ist, kann die Überhitzungsanzeige ausgelöst und der Motor angehalten werden. Reinigen Sie die Motorkühlungsfilter und lassen Sie den Industrie-Staubsauger ca. 5 Minuten lang abkühlen.

## 8. Nass-Aufnahme



**Warnung:** Maschine sofort ausschalten, wenn Schaum oder Flüssigkeit austritt



**Achtung:** Der Industrie-Staubsauger ist mit einem Wasserstandsbegrenzer ausgestattet, der das Gerät in den Standby-Modus setzt, wenn der maximale Wasserstand erreicht ist. Wenn dies eintritt, die Maschine am Netzschalter ausschalten. Die Stromversorgung des Industrie-Staubsaugers unterbrechen und den Behälter entleeren.



**Achtung:** Niemals Flüssigkeiten mit demontiertem Wasserstandsbegrenzer und Filter aufnehmen.



**Achtung:** Den Wasserstandsbegrenzer regelmäßig reinigen und auf Beschädigungen untersuchen.

Aufnehmen von Flüssigkeiten:

- Keine entzündlichen Flüssigkeiten aufnehmen.
- Vor dem Aufnehmen der Flüssigkeiten immer den Filterbeutel/den Einwegbeutel entfernen und kontrollieren, ob der Wasserstandsbegrenzer korrekt funktioniert.
- Nasse Filter und das Innere des Flüssigkeitsbehälters müssen vor der Lagerung getrocknet werden.

Vor dem Entleeren des Behälters den Industrie-Staubsauger von der Stromversorgung trennen. Den Schlauch abziehen. Die Behälterklemmen durch Ziehen nach außen lösen, so dass das Motoroberteil gelöst wird. Das Motoroberteil vom Behälter abheben. Den Behälter und den Wasserstandsbegrenzer nach dem Aufnehmen von Flüssigkeiten immer entleeren und reinigen.

Durch Kippen des Behälters entleeren. Das Motoroberteil wieder am Behälter anbringen. Das Motoroberteil mithilfe der Behälterklemmen (siehe Abschnitt F) sichern. Plötzliche Bewegungen können dazu führen, dass der Wasserstandsbegrenzer versehentlich aktiviert wird. Sollte dies der Fall sein, wird der Industrie-Staubsauger in den Standby-Modus geschaltet und eine Leuchtanzeige erscheint auf dem Bedienfeld. Um den Industrie-Staubsauger neu zu starten, vergewissern Sie sich, dass der Schwimmer nicht mehr aktiviert ist, und schalten Sie den Industrie-Staubsauger in den Ein/Standby-Modus. Danach kann der Industrie-Staubsauger wieder eingesetzt werden.

## 9. Trockene Anwendung



**Achtung:** Aufnehmen von umweltschädlichen Materialien. Die aufgenommenen Materialien können umweltschädlich sein.

- Den Staub im Einklang mit den gesetzlichen Vorschriften entsorgen.

Den Industrie-Staubsauger vor dem Entleeren nach der Trockenaufnahme von der Stromversorgung trennen. Die Behälterklemmen durch Ziehen nach außen lösen, so dass das Motoroberteil gelöst wird. Das Motoroberteil vom Behälter abheben.

**Filter:** Filter kontrollieren. Der Filter kann durch Ausklopfen, Abbürsten oder Waschen gereinigt werden. Warten Sie, bis der Filter trocken ist, bevor mit der Staubaufnahme fortgefahren wird. (Siehe Abschnitt G)

**Staubbeutel:** Bitte kontrollieren Sie den Füllstand des Staubbeutels. Ersetzen Sie den Staubbeutel, falls erforderlich, und entfernen Sie den alten Beutel. Befestigen Sie den neuen Beutel an den drei Haken, die sich an dem Kunststoffteil des Beutels befinden, der auf den Industrie-Staubsauger passt (siehe Abschnitt F).

**Nach dem Entleeren:** Schließen Sie das Motoroberteil und befestigen Sie es mithilfe der Behälterklappen am Behälter. Niemals trockenes Material aufnehmen, ohne dass ein Filter in den Industrie-Staubsauger eingesetzt ist. Die Saugleistung des Industrie-Staubsaugers hängt von der Größe und der Qualität von Filter und Staubbeutel ab. Daher sollten nur Originalfilter und -staubbeutel verwendet werden.

## 10. Überwachung des Volumendurchflusses

Ein akustisches Warnsignal ertönt, wenn die Luftgeschwindigkeit im Saugschlauch unter 20 m/s fällt. Die Start-Taste blinkt abwechselnd rot und grün.

Mögliche Ursachen	Lösung
<b>Die an der Saugleistungseinstellung eingestellte Saugleistung ist zu niedrig</b>	Stellen Sie an der Saugleistungseinstellung einen höheren Wert ein
<b>Falscher Schlauchdurchmesser eingestellt.</b>	Stellen Sie den korrekten Schlauchdurchmesser ein
<b>Staubbeutel voll.</b>	Setzen Sie einen neuen Staubbeutel ein
<b>Filterelement zugesetzt.</b>	Kontrollieren Sie die AFC-Funktion und reinigen Sie den Filter. Falls erforderlich den Filter austauschen
<b>Fehlfunktion der Überwachungselektronik.</b>	Schicken Sie den Industrie-Staubsauger zur Reparatur an ein autorisiertes Mirka Service-Center
<b>Nass-Aufnahme.</b>	Funktionssicherheit nicht beeinträchtigt, keine Maßnahmen erforderlich

## Bluetooth

Dieses Werkzeug ist mit der Bluetooth®-Niedrigenergietechnologie ausgerüstet und kann mit der myMirka-App verbunden werden, über die auf weitere Werkzeugfunktionen zugegriffen werden kann. Weitere Informationen über die App-Funktionalität und ob diese in Ihrem Land verfügbar ist, erhalten Sie auf [www.mirka.com/mymirka](http://www.mirka.com/mymirka)

Aktivieren Sie Bluetooth auf Ihrer Mirka® DEXOS wie folgt:

1. Schließen Sie das Netzkabel an die Stromversorgung an und schalten Sie das Gerät über den Netzschalter ein.
2. Schalten Sie den Industrie-Staubsauger mit der Ein/Standby-Taste ein, drücken Sie die Bluetooth-Taste
3. Die Bluetooth-Taste beginnt blau zu blinken, die Taste leuchtet blau, wenn eine Verbindung besteht

**HINWEIS!** Wenn die App nicht installiert oder in Ihrem Land nicht verfügbar ist, darf Bluetooth nicht aktiviert werden.

Die Bluetooth® -Wortmarke und -Logos sind Eigentum der Bluetooth SIG, Inc Die Nutzung dieser Marken durch Mirka Ltd erfolgt unter Lizenz Andere Marken und Produktnamen sind Eigentum der jeweiligen Rechteinhaber

## Maßnahmen nach dem Gebrauch

Trennen Sie den Industrie-Staubsauger von der Stromversorgung, wenn er nicht in Gebrauch ist. Wickeln Sie das Kabel vom Industrie-Staubsauger aus beginnend auf. Das Netzkabel kann im Schlauchfach aufgerollt oder an der mitgelieferten Kabelschleife aufgehängt werden.

### Transport

- Schließen Sie vor dem Transport des Industrie-Staubsaugers alle Klemmen.
- Den Industrie-Staubsauger nicht kippen, solange sich Flüssigkeit im Behälter befindet.
- Den Industrie-Staubsauger nicht mit Kranhaken anheben.

### Lagerung



**Achtung:** Das Maschine an einem trockenen Ort, vor Regen und Frost geschützt, aufbewahren. Die Maschine darf nur in Innenbereichen aufbewahrt werden.

Zum bequemen Transport können Schlauch und Kabel im Schlauchfach verstaut werden. An der Rückseite des Industrie-Staubsaugers befindet sich ein flexibles Band zur Befestigung des Netzkabels. Siehe Kurzanleitung für entsprechende Anweisungen.

An der Oberseite des Industrie-Staubsaugers befindet sich ein Boxenbefestigungssystem. Siehe Kurzanleitung.



**Achtung:** Den Industrie-Staubsauger und die Boxenbefestigung nicht anheben, ohne vorher sicherzustellen, dass die Aufbewahrungsbox korrekt montiert ist. Gewicht und Gleichgewicht des Geräts beim Befüllen der Box beachten. Das Höchstgewicht der Aufbewahrungsboxen ist 30 kg

## Wartung

### Regelmäßige Servicearbeiten und Inspektionen

Das regelmäßige Warten und die Inspektion Ihres Industrie-Staubsaugers muss von dazu qualifizierten Technikern im Einklang mit den geltenden Gesetzen und Bestimmungen ausgeführt werden. Vor allem elektrische Tests für Erddurchgang, Isolationswiderstand und den Zustand des Kabels sollten regelmäßig ausgeführt werden.

Im Falle eines Defekts MUSS der Industrie-Staubsauger außer Betrieb genommen und von einem autorisierten Servicetechniker komplett geprüft und repariert werden. Mindestens einmal pro Jahr muss ein Mirka Techniker oder eine darin geschulte Person eine technische Inspektion, einschließlich Filter, Luftdichtigkeit und Steuermechanismen durchführen.

### Wartung

Vor Beginn der Wartungsarbeiten die Stromversorgung unterbrechen. Vor Verwendung des Industrie-Staubsaugers sicherstellen, dass die Stromversorgung den auf dem Kennschild angegebenen Frequenz- und Voltangaben entspricht.

Der Industrie-Staubsauger ist für kontinuierliche, schwere Einsätze konstruiert. Der Staubfilter muss entsprechend der Anzahl der Betriebsstunden ausgetauscht werden. Den Industrie-Staubsauger mit einem trockenen oder leicht angefeuchteten Tuch sauber halten.

Während Wartung und Reinigung muss der Industrie-Staubsauger so gehandhabt werden, dass keine Gefahr für das Wartungspersonal oder andere Personen besteht. Im Wartungsbereich:

- Gefilterte Zwangslüftung verwenden.
- Schutzkleidung tragen.
- Den Wartungsbereich säubern, so dass keine schädlichen Substanzen in die Umgebung gelangen.

Während Wartungs- und Reparaturarbeiten müssen alle verschmutzten Teile, die nicht zufriedenstellend gereinigt werden können:

- In gut verschlossenen Beuteln verpackt werden.
- Im Einklang mit den Vorschriften entsorgt werden, die für die Handhabung des entsprechenden Abfalls gelten.

Wenn das Netzkabel defekt ist, muss dieses vom Hersteller, dessen Vertriebshändler oder entsprechend qualifizierten Person ausgetauscht werden, um Gefahren zu vermeiden.

Einzelheiten zum Kundendienst erhalten Sie von Ihrem Vertriebshändler oder Mirka Servicepartner, der für Ihr Land verantwortlich ist. Siehe Rückseite des Dokuments.

### Ersatzteile und Zubehör

Beschreibung	Mirka Code
<b>Filter für DEXOS</b>	MIX1214071
<b>HEPA-Filter für DEXOS</b>	MIX1264071
<b>Kühlungsfiltersatz für DEXOS</b>	MIX1212131
<b>Fleece-Staubbeutel DEXOS 1217, 5/Packung</b>	MIX1215171

Die Verwendung von nicht-originalen Ersatzteilen und Zubehör kann die Sicherheit und/oder Funktion des Industrie-Staubsaugers beeinträchtigen. Verwenden Sie ausschließlich Ersatzteile und Zubehör von Mirka. Ersatzteile, die die Gesundheit und Sicherheit des Bedieners und/oder die Funktion des Industrie-Staubsaugers beeinträchtigen können, sind oben aufgelistet.

**HINWEIS!** Explosionszeichnung und Ersatzteilliste verfügbar unter [www.mirka.com](http://www.mirka.com)



## Fehlerbehebung

Symptom	Mögliche Ursache	Lösung
Die Start-Taste blinkt abwechselnd rot und weiß	Das Gerät ist an eine Steckdose mit falscher Spannung angeschlossen	Schließen Sie das Industrie-Staubsauger an eine Netzsteckdose an, die mit der Nennspannung des Industrie-Staubsaugers übereinstimmt
Beim Einschalten leuchtet die Anzeige des Bedienfelds nicht	Das Stromkabel ist nicht richtig am Industrie-Staubsauger oder an der Netzsteckdose angeschlossen.	Schließen Sie es richtig an
Die Start-Taste blinkt zwischen rot und grün und der Summer wird aktiviert	Unzureichender Luftstrom	Siehe Kapitel 10 in der Anwendungshinweise
Die Start-Taste blinkt abwechselnd rot und gelb	Aktivierung des Schwimmerschalters	Siehe Kapitel 8 in der Anwendungshinweise
Der Industrie-Staubsauger hat gestoppt und die Start-Taste leuchtet rot	Das Industrie-Staubsauger befindet sich aufgrund der hohen Temperatur im Sicherheitsmodus	Warten Sie, bis das Industrie-Staubsauger abgekühlt ist

## Information zur Entsorgung

### GEFAHR



Ausgediente Industrie-Staubsauger müssen durch Entfernen des Netzkabels unbrauchbar gemacht werden.

Beachten Sie die nationalen Regeln und Bestimmungen zur umweltgerechten Entsorgung und zum Recycling von ausgedienten Maschinen, Verpackungen und Zubehör.

**Nur EU:** Industrie-Staubsauger nicht als Hausmüll entsorgen. In Übereinstimmung mit EU-Richtlinien über die Entsorgung von Elektro- und Elektronik-Altgeräten und deren Umsetzung in nationales Recht müssen Industrie-Staubsauger, die das Ende ihrer Lebensdauer erreicht haben, getrennt entsorgt und einer umweltgerechten Wiederverwertung zugeführt werden.



Weitere Informationen zu REACH, RoHS und unserer sozialen Verantwortung als Unternehmen finden Sie auf [www.mirka.com](http://www.mirka.com)

## Δήλωση συμμόρφωσης

### Mirka Ltd, 66850 Jeppo, Φινλανδία

δηλώνουμε με αποκλειστική μας ευθύνη ότι τα προϊόντα Mirka® (που παρατίθενται πιο κάτω, και βλ. τον πίνακα "Τεχνικά στοιχεία" για το συγκεκριμένο μοντέλο), στα οποία αναφέρεται η παρούσα δήλωση, συμμορφώνονται με τα παρακάτω πρότυπα και άλλα κανονιστικά έντυπα: EN 60335-1:2012 + A11:2014 + A13:2017 + A1:2019 + A14:2019 + A2:2019 + A15:2021, EN 60335-2-69:2012, EN 62233:2008 + AC:2008, EN 62311:2008, EN IEC 62311:2020, EN IEC 55014-1:2021, EN IEC 55014-2:2021, EN IEC 61000-3-2:2019 + A1:2021, EN 61000-3-3:2013 + A2:2021, EN 300 328 V2.2.2, EN 301 489-1 V2.2.3, EN 301 489-17 V3.2.4 & EN IEC 63000:2018 σύμφωνα με τις οδηγίες 2006/42/EK, 2014/53/EE, 2011/65/EE και 2015/863/EE.

Προϊόντα: Mirka® DEXOS 1217 M AFC

<p>Jeppo, 22/04/2024 Τόπος και ημερομηνία έκδοσης</p>	 Εταιρεία	 Stefan Sjöberg, Διευθύνων σύμβουλος	<p><b>Κατασκευαστής/Προμηθευτής</b> Mirka Ltd 66850 Jeppo, Φινλανδία Τηλ. +358 20 760 2111 Φαξ +358 20 760 2290 www.mirka.com</p>	
---	---	--	---	--

Μετάφραση των πρωτότυπων οδηγιών. Διατηρούμε το δικαίωμα να επιφέρουμε αλλαγές στο παρόν εγχειρίδιο χωρίς προηγούμενη ειδοποίηση.

## Σημαντικό

Διαβάστε προσεκτικά τις υποδείξεις ασφαλείας και τις οδηγίες χρήσης που ακολουθούν πριν εγκαταστήσετε, χρησιμοποιήσετε ή συντηρήσετε το παρόν εργαλείο. Φυλάξτε τις οδηγίες σε ασφαλές και προσβάσιμο χώρο. Διαβάστε και τηρείτε τους κρατικούς και τοπικούς κανονισμούς.

## Συνιστώμενος ατομικός εξοπλισμός ασφαλείας



Φοράτε γυαλιά ασφαλείας



Φοράτε προστατευτικό ακοής







Φοράτε γάντια ασφαλείας



Φοράτε προσωπίδα

## Σύμβολα

	<p>Συμμορφώνεται με τα σχετικά πρότυπα της ΕΕ</p>
	<p>Συμμορφώνεται με τις απαιτήσεις RCM της Αυστραλίας και της Νέας Ζηλανδίας</p>
	<p>Συμμορφώνεται με σχετικούς κανονισμούς του ΗΒ</p>
	<p>Διαβάστε το εγχειρίδιο χρήστη</p>
	<p>Προειδοποίηση για πυκνωτή. ΜΗΝ εισέρχετε σε αυτόν τον χώρο αν δεν παρέλθουν 5 λεπτά από την αποσύνδεση όλων των πηγών τροφοδοσίας</p>



**Προειδοποίηση:** Δυνητικά επικίνδυνη κατάσταση που ενδέχεται να προκαλέσει σοβαρό τραυματισμό ή θάνατο και/ή υλικές ζημιές.

**Προσοχή:** Δυνητικά επικίνδυνη κατάσταση που ενδέχεται να προκαλέσει ελαφρύ ή μέτριο τραυματισμό και/ή υλικές ζημιές.

## Γενική περιγραφή και ενδεδειγμένη χρήση του εργαλείου

Αυτή η κινητή συσκευή αναρρόφησης σκόνης έχει σχεδιαστεί, κατασκευαστεί και ελεγχθεί διεξοδικά ώστε να λειτουργεί αποτελεσματικά και με ασφάλεια εφόσον συντηρείται σωστά και χρησιμοποιείται σύμφωνα με τις ακόλουθες οδηγίες.

Η συσκευή αυτή είναι κατάλληλη για βιομηχανική χρήση, όπως για παράδειγμα σε εργοστάσια, εργοτάξια και συνεργεία. Τυχόν ατυχήματα που οφείλονται σε κακή χρήση είναι δυνατόν να αποτραπούν μόνο από εκείνους που χρησιμοποιούν τη συσκευή.

ΔΙΑΒΑΣΤΕ ΚΑΙ ΑΚΟΛΟΥΘΗΣΤΕ ΟΛΕΣ ΤΙΣ ΟΔΗΓΙΕΣ ΑΣΦΑΛΕΙΑΣ.

Οποιαδήποτε άλλη χρήση θεωρείται ακατάλληλη. Ο κατασκευαστής δεν φέρει ευθύνη για οποιαδήποτε ζημιά προκύψει από τέτοια χρήση. Η ευθύνη για τους κινδύνους που απορρέουν από τέτοιο είδους χρήση βαρύνει αποκλειστικά τον χρήστη. Η κατάλληλη χρήση περιλαμβάνει επίσης τον κατάλληλο χειρισμό, την κατάλληλη συντήρηση και τις κατάλληλες επισκευές, όπως προσδιορίζονται από τον κατασκευαστή.

Για τα μηχανήματα απορρόφησης **σκόνης κατηγορίας M** ισχύουν τα εξής:

Η συσκευή είναι κατάλληλη για τη συλλογή ξηρής, άφλεκτης σκόνης, άφλεκτων υγρών, πριονιδιού και επικίνδυνης σκόνης με τιμές OEL (όριο επαγγελματικής έκθεσης)  $\geq 0,1 \text{ mg/m}^3$ .



Προειδοποιητική ετικέτα για μηχανήματα απορρόφησης σκόνης κατηγορίας

Σκόνη κατηγορίας M (IEC 60335-2-69). Η σκόνη που ανήκει σε αυτή την κατηγορία είναι η εξής: σκόνη με τιμές OEL  $\geq 0,1 \text{ mg/m}^3$  όπως και το πριονίδι. Το μηχάνημα ως σύνολο έχει περάσει από ελέγχους αναρρόφησης για αυτή την κατηγορία σκόνης. Ο μέγιστος βαθμός διαπερατότητας είναι 0,1% και η περιεκτικότητα του αέρα εξαγωγής σε σκόνη πρέπει να είναι χαμηλή.

Για συσκευές αναρρόφησης σκόνης, διασφαλίστε ότι υπάρχει ο κατάλληλος ρυθμός αλλαγής αέρα M αν ο αέρας εξαγωγής επιστρέφεται στον ίδιο χώρο. Πρέπει να τηρείτε τους εθνικούς κανονισμούς πριν από τη χρήση.

Πριν απομακρύνετε ένα μηχάνημα κατηγορίας M από μια επικίνδυνη περιοχή, απολυμάνετε τη συσκευή αναρρόφησης σκόνης καθαρίζοντας την ή τοποθετώντας την μέσα σε σφραγισμένη συσκευασία.

## Τεχνικά στοιχεία

DEXOS	EU	UK
Τάση ηλεκτρικού δικτύου	220–240 VAC	220–240 VAC
Ισχύς	1200 W	1200 W
Μέγιστο συνδυσασμένο φορτίο για πρίζες συσκευής	2400 W	1750 W
Συνολικό φορτίο δικτύου	3600 W	2950 W
Συχνότητα δικτύου	50–60Hz	50–60Hz
Ασφάλεια	16A	13A
Βαθμός προστασίας (υγρασία, σκόνη)	IPX4	IPX4
Κλάση προστασίας (ηλεκτρική)	I	I
Μέγ. ροή αέρα (l/s)*	46 l/s	46 l/s
Μέγ. ροή αέρα (m <sup>3</sup> /h)*	166 m <sup>3</sup> /h	166 m <sup>3</sup> /h
Μέγ. ροή αέρα (CFM)*	97 CFM	97 CFM
Μέγ. κενό (kPa)	25 kPa	25 kPa
Μέγ. κενό (hPa)	250 hPa	250 hPa

DEXOS	EU	UK
Μέγ. κενό (in <sub>H<sub>2</sub>O</sub> )	100 in <sub>H<sub>2</sub>O</sub>	100 in <sub>H<sub>2</sub>O</sub>
Στάθμη ηχητικής πίεσης LPA (IEC 60335-2-69)	77,7 dB(A)	77,7 dB(A)
Δόνηση ISO 5349 ah	2,5 m/s <sup>2</sup>	2,5 m/s <sup>2</sup>
Βάρος	13 kg	13 kg
Επιφάνεια φίλτρου	0,5 m <sup>2</sup>	0,5 m <sup>2</sup>
Κλάση σκόνης	M	M
Κατηγορία φίλτρου	N/A	N/A
Χωρητικότητα κάδου	17 l	17 l
Εύρος τιμών θερμοκρασίας εργασίας	-20 °C – 40 °C	-20 °C – 40 °C

\* Τα τεχνικά χαρακτηριστικά και οι λεπτομέρειες ενδέχεται να αλλάξουν χωρίς προηγούμενη ειδοποίηση. Η σειρά μοντέλων μπορεί να διαφέρει ανάλογα με την αγορά.



## ΠΡΟΕΙΔΟΠΟΙΗΣΕΙΣ

- Μη χρησιμοποιείτε τη συσκευή για τη συλλογή εύφλεκτων υγρών ή καυσίμων, όπως βενζίνη, ή σε χώρους όπου μπορεί να υπάρχουν τέτοια υγρά.
- Οι χειριστές πρέπει να ενημερωθούν επαρκώς σχετικά με τη χρήση αυτών των συσκευών.
- Η συσκευή πρέπει να είναι αποσυνδεδεμένη από την πηγή ρεύματος κατά τη διάρκεια του καθαρισμού ή της συντήρησης ή κατά την αντικατάσταση εξαρτημάτων ή κατά τη μετατροπή της συσκευής για άλλη λειτουργία με αφαίρεση του φιν από την πρίζα.
- Η πρίζα που βρίσκεται πάνω στη συσκευή πρέπει να χρησιμοποιείται μόνο για τους σκοπούς που ορίζονται στις οδηγίες.
- Για να μειωθεί ο κίνδυνος πυρκαγιάς, ηλεκτροπληξίας ή τραυματισμού, διαβάστε και ακολουθήστε όλες τις οδηγίες ασφαλείας και σημάνσεις προσοχής πριν από τη χρήση. Αυτή η συσκευή έχει σχεδιαστεί για ασφαλή χρήση στις λειτουργίες καθαρισμού που ορίζονται. Σε περίπτωση ζημιάς σε ηλεκτρικά ή μηχανικά μέρη, η συσκευή ή/και τα παρελκόμενα θα πρέπει να επισκευάζονται από το αρμόδιο κέντρο σέρβις ή από τον κατασκευαστή πριν από τη χρήση προκειμένου να αποφευχθεί περαιτέρω ζημιά στη συσκευή ή τραυματισμός του χρήστη.
- Μην την χρησιμοποιήσετε αν είναι φθαρμένο το καλώδιο ή το φιν. Για την αποσύνδεση, πιάστε και τραβήξτε το φιν και όχι το καλώδιο. Μην πιάνετε την πρίζα ή τη συσκευή με βρεγμένα χέρια. Κλείνετε όλα τα χειριστήρια πριν βγάλετε τη συσκευή από την πρίζα.
- Μην τραβάτε ή μεταφέρετε τη συσκευή από το καλώδιο, μη χρησιμοποιείτε το καλώδιο σαν λαβή, μην το αφήσετε να σφηνώσει σε μια πόρτα και μην το περνάτε από αιχμηρές άκρες ή γωνίες. Μην περνάτε τη συσκευή πάνω από το καλώδιο. Μην πλησιάζετε το καλώδιο σε θερμαινόμενες επιφάνειες.
- Κρατάτε μακριά από τα ανοίγματα και τα κινούμενα μέρη τα μαλλιά, τα ρούχα, τα δάχτυλα και όλα τα μέρη του σώματός σας. Μην τοποθετείτε αντικείμενα στα ανοίγματα και μη χρησιμοποιείτε τη συσκευή όταν κάποιο άνοιγμα είναι φραγμένο. Διατηρήστε τα ανοίγματα καθαρά από σκόνη, χνούδια, τρίχες και οτιδήποτε άλλο μπορεί να εμποδίσει τη ροή του αέρα.
- Προσέχετε ιδιαίτερα όταν καθαρίζετε σκάλες.
- Αν η συσκευή δεν λειτουργεί σωστά, έχει πέσει, υποστεί ζημιά, παραμένει σε εξωτερικό χώρο ή βυθιστεί σε νερό, επιστρέψτε την σε ένα κέντρο σέρβις ή στον αντιπρόσωπο.
- Απαγορεύεται να χρησιμοποιήσετε τη συσκευή σαν αντλία νερού. Η συσκευή προορίζεται για αναρρόφηση μιγμάτων αέρα και νερού.
- Συνδέστε τη συσκευή σε κατάλληλα γειωμένο ηλεκτρικό δίκτυο. Η πρίζα και το καλώδιο προέκτασης πρέπει να διαθέτουν λειτουργικό προστατευτικό αγωγό.
- Φροντίστε ώστε ο χώρος εργασίας να αερίζεται καλά.
- Μη χρησιμοποιείτε τη συσκευή σαν σκάλα ή σκαλοπάτι. Μπορεί να αναποδογυρίσει και να υποστεί ζημιά.
- Η χρήση της συσκευής σε εξωτερικούς χώρους πρέπει να γίνεται μόνο κατ' εξαίρεση.
- Μην επιτρέψετε το καλώδιο τροφοδοσίας να έρθει σε επαφή με τις περιστρεφόμενες βούρτσες.
- Μην επιτρέψετε να έρθει σε επαφή το καλώδιο τροφοδοσίας με κινούμενα μέρη.
- Το παρόν μηχάνημα δεν προορίζεται για χρήση από άτομα (συμπεριλαμβανομένων των παιδιών) με μειωμένες σωματικές, αισθητήριες ή νοητικές ικανότητες ή με ελλιπή πείρα και γνώσεις.
- Τα παιδιά πρέπει να επιτηρούνται για να μην παίζουν με τη συσκευή.
- Το παρόν μηχάνημα προορίζεται για εμπορική χρήση, για παράδειγμα σε ξενοδοχεία, σχολεία, νοσοκομεία, εργοστάσια, καταστήματα, γραφεία και επιχειρήσεις μίσθωσης.

### Επικίνδυνη σκόνη

Η αναρρόφηση επικίνδυνων υλικών μπορεί να οδηγήσει σε σοβαρό ή ακόμα και θανάσιμο τραυματισμό. Δεν πρέπει να συλλέγονται τα ακόλουθα υλικά με το μηχάνημα:

- Θερμά υλικά (αναμμένα τσιγάρα, ζεστή στάχτη κ.τ.λ.)
- Εύφλεκτα, εκρηκτικά, διαβρωτικά υγρά (π.χ. βενζίνη, διαλύτες, οξέα, αλκάλια κ.τ.λ.)
- Εύφλεκτη, εκρηκτική σκόνη (π.χ. σκόνη μαγνησίου ή αλουμινίου κ.τ.λ.)

### Ηλεκτρικά εξαρτήματα



**Κίνδυνος:** Στο επάνω μέρος της συσκευής υπάρχουν ενεργά ηλεκτρικά εξαρτήματα. Η επαφή με ενεργά ηλεκτρικά εξαρτήματα προκαλεί σοβαρούς ή ακόμα και θανάσιμους τραυματισμούς. Μην ψεκάσετε ποτέ με νερό το επάνω τμήμα της συσκευής.



**Κίνδυνος:** Ηλεκτροπληξία λόγω ελαττωματικού καλωδίου τροφοδοσίας ρεύματος. Η επαφή με ελαττωματικό καλώδιο τροφοδοσίας ρεύματος ενδέχεται να προκαλέσει σοβαρούς ή ακόμα και θανάσιμους τραυματισμούς.

- Μην προκαλείτε φθορές στο καλώδιο τροφοδοσίας (π.χ. πατώντας το, τραβώντας το ή τσακίζοντάς το).
- Ελέγχετε τακτικά το καλώδιο τροφοδοσίας για φθορές ή σημάδια γήρανσης.
- Αν καλώδιο τροφοδοσίας υποστεί ζημιά, πρέπει να αντικατασταθεί από εξουσιοδοτημένο αντιπρόσωπο Mirka ή από εξίσου εξειδικευμένο άτομο προς αποφυγή κινδύνων.
- Σε καμία περίπτωση δεν θα πρέπει το καλώδιο τροφοδοσίας ρεύματος να τυλιχτεί γύρω από τα δάχτυλα ή οποιοδήποτε άλλο μέρος του σώματος του χειριστή.

### Σε εκρηκτικό ή εύφλεκτο περιβάλλον



**Προσοχή:** Αυτή η συσκευή δεν είναι κατάλληλη για χρήση σε εκρηκτικό ή εύφλεκτο περιβάλλον ή σε χώρους όπου υπάρχει πιθανότητα να δημιουργηθεί τέτοιο περιβάλλον λόγω της παρουσίας πτητικών υγρών ή εύφλεκτων αερίων ή αναθυμιάσεων.

### Πρόσθετες προειδοποιήσεις

Κάποια σκόνη που δημιουργείται κατά το τρίψιμο, το κόψιμο, τη λείανση, τη διάτρηση και άλλες οικοδομικές δραστηριότητες με ηλεκτρικά εργαλεία περιέχει χημικές ουσίες για τις οποίες είναι γνωστό ότι προκαλούν καρκίνο, συγγενείς ανωμαλίες ή άλλες αναπαραγωγικές βλάβες.

Κάποια παραδείγματα αυτών των χημικών ουσιών είναι τα εξής:

- Μόλυβδος από μπουγιές με βάση τον μόλυβδο.
- Κρυσταλλικό πυρίτιο από τούβλα και τσιμέντο και άλλα προϊόντα τοιχοποιίας.
- Αρσενικό και χρώμιο από χημικά επεξεργασμένη ξυλεία.

Ο κίνδυνος που διατρέχετε από τέτοιου είδους έκθεση ποικίλλει ανάλογα με το πόσο συχνά εκτελείτε το συγκεκριμένο είδος εργασιών. Για να μειωθεί η έκθεσή σας σε αυτές τις χημικές ουσίες εργάζεστε σε καλά αεριζόμενο χώρο με εγκεκριμένο εξοπλισμό ασφαλείας, όπως μάσκες σκόνης ειδικά σχεδιασμένες για το φιλτράρισμα μικροσκοπικών σωματιδίων.

## Οδηγίες ασφαλούς χρήσης

Η συσκευή αναρρόφησης σκόνης πρέπει:

- Να χρησιμοποιείται μόνο από άτομα που γνωρίζουν τη σωστή χρήση της και στα οποία έχει ανατεθεί ρητά η εργασία του χειρισμού της.
- Να λειτουργεί μόνο υπό επιτήρηση.
- Το παρόν μηχάνημα δεν προορίζεται για χρήση από άτομα (συμπεριλαμβανομένων των παιδιών) με μειωμένες σωματικές, αισθητήριες ή νοητικές ικανότητες ή με ελλιπή πείρα και γνώσεις.
- Τα παιδιά πρέπει να επιτηρούνται, έτσι ώστε να διασφαλίζεται ότι δεν παίζουν με τη συσκευή αναρρόφησης σκόνης.
- Μη χρησιμοποιείτε επισφαλείς μεθόδους εργασίας.
- Μη χρησιμοποιήσετε ποτέ τη συσκευή αναρρόφησης σκόνης χωρίς φίλτρο.
- Στις ακόλουθες περιπτώσεις πρέπει να απενεργοποιείτε τη συσκευή αναρρόφησης σκόνης και να αποσυνδέετε το φις από την πρίζα:
  - Πριν από τον καθαρισμό και τη συντήρηση
  - Πριν από την αντικατάσταση εξαρτημάτων
  - Πριν από την αλλαγή σακούλας συλλογής σκόνης ή το άδειασμα του κάδου
  - Σε περίπτωση δημιουργίας αφρού ή διαρροής υγρών

Εκτός από τις οδηγίες λειτουργίας και τους δεσμευτικούς κανονισμούς πρόληψης ατυχημάτων που ισχύουν στη χώρα χρήσης, τηρείτε τους αποδεκτούς κανονισμούς ασφαλείας και ορθής χρήσης.

Πριν από την έναρξη των εργασιών, οι χειριστές πρέπει να ενημερωθούν και να εκπαιδευτούν στα εξής θέματα:

- Στη χρήση της συσκευής αναρρόφησης σκόνης.

- Στους κινδύνους που σχετίζονται με το προς συλλογή υλικό.
- Στην ασφαλή απόρριψη του αποβαλλόμενου υλικού.

## Οδηγίες χρήσης

Η συσκευή αναρρόφησης σκόνης μπορεί να υποστεί βλάβη σε περίπτωση που συνδεθεί σε ακατάλληλη τάση ηλεκτρικού δικτύου.

- Βεβαιωθείτε ότι η τάση που αναγράφεται στην πινακίδα τεχνικών χαρακτηριστικών συμφωνεί με την τάση της τοπικής παροχής ρεύματος.

### 1. Τα πρώτα βήματα

Βεβαιωθείτε ότι ο διακόπτης τροφοδοσίας είναι κλειστός (στη θέση 0). Βεβαιωθείτε ότι έχουν τοποθετηθεί στη συσκευή αναρρόφησης σκόνης τα κατάλληλα φίλτρα. Στη συνέχεια, συνδέστε τον σωλήνα αναρρόφησης στο στόμιο αναρρόφησης της συσκευής αναρρόφησης σκόνης ωθώντας τον σωλήνα, έως ότου εφαρμόσει σταθερά στη θέση του στο στόμιο. Αν η συσκευή αναρρόφησης σκόνης χρησιμοποιηθεί με εργαλείο που παράγει σκόνη, συνδέστε το άκρο του σωλήνα αναρρόφησης χρησιμοποιώντας κατάλληλο αντάπτορα. Βάλτε το φως σε κατάλληλη πρίζα. Βάλτε τον διακόπτη τροφοδοσίας στη θέση I για να ξεκινήσει η συσκευή αναρρόφησης σκόνης, χρησιμοποιήστε τον πίνακα ελέγχου για περαιτέρω ενέργειες.

### 2. Λειτουργίες πίνακα ελέγχου (Βλ. σχήμα 2 στην αρχή του εγχειριδίου)

Σύμβολο/Κουμπί	Λειτουργία(ες)
<b>1. Ενεργοποίηση/αναμονή</b>	Πίνακας ελέγχου και αυτόματη εκκίνηση ενεργοποιημένη
<b>2. Κουμπί εκκίνησης</b>	Χειροκίνητη εκκίνηση της συσκευής αναρρόφησης σκόνης
<b>3. +/- ισχύς</b>	Ρύθμιση ισχύος αναρρόφησης
<b>4. Ένδειξη στάθμης ισχύος</b>	Εμφανίζει την τρέχουσα ισχύ της συσκευής αναρρόφησης σκόνης
<b>5. Διάμετρος εύκαμπτου σωλήνα</b>	Εμφανίζει τη διάμετρο του εύκαμπτου σωλήνα
<b>6. Ρύθμιση εύκαμπτου σωλήνα</b>	Επιλέξετε τη διάμετρο του εύκαμπτου σωλήνα
<b>7. Αυτόματος καθαρισμός φίλτρου</b>	Ενεργοποίηση/απενεργοποίηση αυτόματου καθαρισμού φίλτρου
<b>8. Αυτόματη εκκίνηση από την πρίζα 2</b>	Η συσκευή αναρρόφησης σκόνης ξεκινά όταν τραβηχτεί ρεύμα από την πρίζα 2
<b>9. Bluetooth</b>	Σύνδεση σε συσκευή μέσω Bluetooth
<b>10. Πολλαπλή λειτουργία</b>	Δυνατότητα ρύθμισης μέσω της εφαρμογής myMirka. Προεπιλογή Push & Clean

### 3. Αυτόματη εκκίνηση από πρίζες

Στη συσκευή αναρρόφησης σκόνης υπάρχουν ενσωματωμένες γειωμένες πρίζες. Σε αυτές μπορεί να συνδεθεί ένα εξωτερικό ηλεκτρικό εργαλείο. Οι πρίζες έχουν μόνιμα ρεύμα όταν ο διακόπτης τροφοδοσίας είναι στη θέση I, δηλ. μπορείτε να χρησιμοποιήσετε τη συσκευή αναρρόφησης σκόνης σαν καλώδιο προέκτασης.

Η συσκευή αναρρόφησης σκόνης διαθέτει λειτουργία αυτόματης εκκίνησης, η οποία ανιχνεύει αν κάποιο εργαλείο που είναι συνδεδεμένο σε πρίζα είναι ενεργοποιημένο ή απενεργοποιημένο. Στην πρίζα συσκευής 1, η λειτουργία αυτόματης εκκίνησης είναι πάντα ενεργοποιημένη, ενώ στην πρίζα συσκευής 2, μπορεί να ενεργοποιηθεί από τον πίνακα ελέγχου. Όταν ξεκινήσει το εργαλείο, η συσκευή αναρρόφησης σκόνης ανιχνεύσει την εκκίνηση. Όταν σταματήσει το εργαλείο, η συσκευή αναρρόφησης σκόνης απενεργοποιείται ύστερα από κάποια καθυστέρηση, έτσι ώστε να διασφαλιστεί ότι ο εύκαμπτος σωλήνας σκόνης είναι κενός. Η μέγιστη κατανάλωση ρεύματος της συνδεδεμένης ηλεκτρικής συσκευής αναφέρεται στην ενότητα "Τεχνικά χαρακτηριστικά". Πριν ανοίξετε τον διακόπτη τροφοδοσίας, βεβαιωθείτε ότι τα εργαλεία που είναι συνδεδεμένα στις πρίζες της συσκευής είναι απενεργοποιημένα.

### 4. Καθαρισμός φίλτρου

Η συσκευή αναρρόφησης σκόνης είναι εξοπλισμένη με ένα σύστημα αυτόματου καθαρισμού φίλτρου, το σύστημα AFC. Κατά τη λειτουργία της συσκευής εκτελείται αυτόματα ένας συχνός κύκλος καθαρισμού που διασφαλίζει τη διατήρηση της απόδοσης αναρρόφησης στα βέλτιστα επίπεδα. Αν μειωθεί η απόδοση της αναρρόφησης ή αν χρησιμοποιήσετε το μηχάνημα σε εφαρμογές με πολλή σκόνη, καλύψτε τον σωλήνα αναρρόφησης με το χέρι σας (χρησιμοποιήστε γάντια) και κρατήστε το για 15 δευτερόλεπτα περίπου.

Αν η ισχύς αναρρόφησης παραμείνει μειωμένη, αφαιρέστε το φίλτρο και καθαρίστε το μηχανικά, και βεβαιωθείτε ότι είναι άθικτο ή αντικαταστήστε το φίλτρο. Για ορισμένες εφαρμογές, π.χ. κατά τη συλλογή υγρών, συνιστάται να απενεργοποιείτε το σύστημα αυτόματου καθαρισμού φίλτρου. Για λεπτομέρειες ανατρέξτε στο ενότητα "8. Αναρρόφηση υγρών"

## 5. Ρυθμίσεις εύκαμπτου σωλήνα

Καθορίστε τη ρύθμιση διαμέτρου εύκαμπτου σωλήνα με τα κουμπιά στον πίνακα ελέγχου για να ρυθμίσετε τη διάμετρο του εύκαμπτου σωλήνα στο πλατύτερο άκρο του (όπως φαίνεται στην ενότητα D).

## 6. Αντιστατική σύνδεση



**Προσοχή:** Η συσκευή αναρρόφησης σκόνης διαθέτει ένα αντιστατικό σύστημα για την εκκένωση του στατικού ηλεκτρισμού που μπορεί να δημιουργηθεί κατά τη συλλογή σκόνης.

Το ρακόρ εύκαμπτου σωλήνα είναι συνδεδεμένο σε γείωση. Για να λειτουργεί σωστά, συνιστάται η χρήση ενός ηλεκτρικού αγώγιμου ή αντιστατικού εύκαμπτου σωλήνα αναρρόφησης.

## 7. Φίλτρα ψύξης κινητήρα

Για προστασία του ηλεκτρονικών εξαρτημάτων και του κινητήρα, το μηχάνημα διαθέτει φίλτρα ψύξης κινητήρα. Καθαρίζετε τακτικά τα φίλτρα ψύξης κινητήρα.



**Προσοχή:** Αν τα φίλτρα ψύξης κινητήρα φράξουν με σκόνη, μπορεί να ανάψει η ένδειξη υπερθέρμανσης και να σβήσει ο κινητήρας. Καθαρίστε τα φίλτρα ψύξης κινητήρα και αφήστε τη συσκευή αναρρόφησης σκόνης να κρυώσει για 5 λεπτά περίπου.

## 8. Αναρρόφηση υγρών



**Προειδοποίηση:** Σε περίπτωση διαφυγής αφρού ή υγρού από το μηχάνημα, απενεργοποιήστε το αμέσως.



**Προσοχή:** Η συσκευή αναρρόφησης σκόνης διαθέτει ένα σύστημα περιορισμού της στάθμης νερού, το οποίο θέτει το μηχάνημα σε κατάσταση αναμονής εάν επιτευχθεί η μέγιστη στάθμη υγρού. Εάν συμβεί αυτό, απενεργοποιήστε το μηχάνημα από τον διακόπτη τροφοδοσίας. Αποσυνδέστε τη συσκευή αναρρόφησης σκόνης από την πρίζα και αδειάστε τον κάδο.



**Προσοχή:** Ποτέ μην συλλέγετε υγρά χωρίς το σύστημα περιορισμού της στάθμης νερού ή χωρίς το φίλτρο.



**Προσοχή:** Καθαρίζετε τακτικά το σύστημα περιορισμού της στάθμης νερού, ελέγχοντάς το για ενδείξεις ζημιάς.

Αναρρόφηση υγρών:

- Δεν επιτρέπεται η αναρρόφηση εύφλεκτων υγρών.
- Πριν από την αναρρόφηση υγρών, αφαιρείτε πάντοτε τη σακούλα συλλογής σκόνης και ελέγχετε ότι το σύστημα περιορισμού της στάθμης νερού λειτουργεί κανονικά.
- Στεγνώνετε τα υγρά φίλτρα και το εσωτερικό μέρος του κάδου υγρού πριν από την αποθήκευση

Πριν αδειάσετε τον κάδο, αποσυνδέστε τη συσκευή αναρρόφησης σκόνης από το ρεύμα. Αποσυνδέστε τον εύκαμπτο σωλήνα από το στόμιο τραβώντας τον προς τα έξω. Απασφαλίστε τους σφιγκτήρες του κάδου τραβώντας τους προς τα έξω, έτσι ώστε να απασφαλίσει η πάνω μονάδα. Βγάλτε την πάνω μονάδα από τον κάδο ανασηκώνοντάς την. Αδειάζετε και καθαρίζετε πάντα τον κάδο και το σύστημα περιορισμού της στάθμης νερού μετά την αναρρόφηση υγρών.

Αδειάστε τον κάδο γέρνοντάς τον. Επανατοποθετήστε την πάνω μονάδα στον κάδο. Στερεώστε την πάνω μονάδα με τους σφιγκτήρες κάδου (όπως φαίνεται στην ενότητα F). Κατά την εκτέλεση απότομων ελιγμών, μπορεί να ενεργοποιηθεί κατά λάθος το σύστημα περιορισμού της στάθμης νερού. Σε περίπτωση που συμβεί κάτι τέτοιο, η συσκευή αναρρόφησης σκόνης θα μεταβεί στην κατάσταση αναμονής και στον πίνακα ελέγχου να ανάψει μια φωτεινή ένδειξη. Για να ξεκινήσει και πάλι η συσκευή αναρρόφησης σκόνης, βεβαιωθείτε ότι το φλοτέρ δεν είναι πλέον ενεργοποιημένο και ρυθμίστε τη συσκευή αναρρόφησης σκόνης στην κατάσταση ενεργοποίησης/αναμονής. Έπειτα, συνεχίστε να χρησιμοποιείτε κανονικά τη συσκευή αναρρόφησης σκόνης.

## 9. Αναρρόφηση στερεών



**Προσοχή:** Αναρρόφηση υλικών επικίνδυνων για το περιβάλλον. Τα αναρροφούμενα υλικά ενδέχεται να είναι επικίνδυνα για το περιβάλλον.

- Απορρίψτε τη σκόνη σύμφωνα με τους ισχύοντες κανονισμούς.

Μετά την αναρρόφηση στερεών και πριν από το άδειασμα του κάδου, αποσυνδέστε τη συσκευή αναρρόφησης σκόνης από το ρεύμα. Απασφαλίστε τους σφικτήρες του κάδου τραβώντας τους προς τα έξω, έτσι ώστε να απασφαλίσει το κέλυφος μέρος του κινητήρα. Βγάλτε την πάνω μονάδα από τον κάδο ανασηκώνοντάς την.

**Φίλτρο:** Ελέγξτε το φίλτρο. Για να καθαρίσετε το φίλτρο, μπορείτε να το ανακινήσετε, να το βουρτσώσετε ή να το πλύνετε. Πριν ξεκινήσετε ξανά την αναρρόφηση σκόνης, περιμένετε να στεγνώσει το φίλτρο. (Βλ. ενότητα G)

**Σακούλα συλλογής σκόνης:** Ελέγξτε τη σακούλα για να διαπιστώσετε κατά πόσο είναι γεμάτη. Αντικαταστήστε τη σακούλα συλλογής σκόνης, αν είναι απαραίτητο, και προχωρήστε για να αφαιρέσετε την παλιά σακούλα. Η καινούργια σακούλα θα πρέπει να στερεωθεί στα τρία άγκιστρα που βρίσκονται στο πλαστικό τμήμα της σακούλας συλλογής σκόνης που ταιριάζει στη συσκευή αναρρόφησης σκόνης (Βλ. ενότητα F).

**Μετά το άδειασμα:** Κλείστε την πάνω μονάδα του κάδου και ασφαλίστε την με τους σφικτήρες κάδου. Μη συλλέγετε ποτέ στερεά υλικά αν δεν υπάρχει τοποθετημένο φίλτρο στη συσκευή αναρρόφησης σκόνης. Η απόδοση αναρρόφησης της συσκευής αναρρόφησης σκόνης εξαρτάται από το μέγεθος και την ποιότητα του φίλτρου και της σακούλας συλλογής σκόνης. Θα πρέπει επομένως να χρησιμοποιείτε μόνο γνήσια φίλτρα και σακούλες συλλογής σκόνης.

## 10. Παρακολούθηση ογκομετρικής ροής

Αν η ταχύτητα του αέρα στον εύκαμπτο σωλήνα αναρρόφησης πέσει κάτω από τα 20 m/s, ακούγεται ένα ηχητικό προειδοποιητικό σήμα. Το κουμπί εκκίνησης θα αναβοσβήσει εναλλάξ με κόκκινο και πράσινο χρώμα.

Πιθανές αιτίες	Λύση
Η ρυθμισμένη τιμή στον ρυθμιστή ισχύος αναρρόφησης είναι πολύ χαμηλή	Ρυθμίστε τον ρυθμιστή ισχύος αναρρόφησης σε υψηλότερη τιμή
Δεν έχει ρυθμιστεί η σωστή διάμετρος εύκαμπτου σωλήνα	Ρυθμίστε τη σωστή διάμετρο εύκαμπτου σωλήνα
Σακούλα συλλογής σκόνης γεμάτη.	Τοποθετήστε καινούργια σακούλα συλλογής σκόνης
Φίλτρο φραγμένο.	Ελέγξτε τη λειτουργία AFC και καθαρίστε το φίλτρο. Αντικαταστήστε το φίλτρο, αν είναι απαραίτητο
Δυσλειτουργία ηλεκτρονικών εξαρτημάτων παρακολούθησης.	Στείλτε τη συσκευή αναρρόφησης σκόνης σε εξουσιοδοτημένο κέντρο σέρβις της Mirka για επισκευή
Εξαγωγή υγρών.	Η λειτουργική αξιοπιστία δεν έχει επηρεαστεί, δεν απαιτείται η λήψη μέτρων

## Bluetooth

Το παρόν εργαλείο είναι εξοπλισμένο με τεχνολογία χαμηλής ενέργειας Bluetooth® και μπορεί να συνδεθεί στην εφαρμογή myMirka που επιτρέπει την πρόσβαση σε πρόσθετες λειτουργίες του εργαλείου. Για περισσότερες πληροφορίες σχετικά με τις λειτουργίες της εφαρμογής και για να μάθετε αν είναι διαθέσιμη στη χώρα σας, επισκεφθείτε την ιστοσελίδα [www.mirka.com/mymirka](http://www.mirka.com/mymirka)

Ενεργοποιήστε το Bluetooth στο Mirka® DEXOS με την παρακάτω διαδικασία:

1. Συνδέστε το καλώδιο τροφοδοσίας στην πρίζα ρεύματος και πατήστε τον διακόπτη τροφοδοσίας.
2. Ενεργοποιήστε τη συσκευή αναρρόφησης σκόνης με το κουμπί ενεργοποίησης/αναμονής και πατήστε το κουμπί Bluetooth
3. Το κουμπί Bluetooth αρχίζει να αναβοσβήνει με μπλε χρώμα, το κουμπί ανάβει με μπλε χρώμα όταν γίνει η σύνδεση

**ΣΗΜΕΙΩΣΗ!** Αν το app δεν έχει εγκατασταθεί ή δεν είναι διαθέσιμο στη χώρα σας, το Bluetooth δεν θα ενεργοποιηθεί.

Το λεκτικό σήμα Bluetooth® και οι λογότυποι είναι εμπορικά σήματα που έχουν κατατεθεί και ανήκουν στην Bluetooth SIG, Inc. και η χρήση των σημάτων αυτών από την Mirka Ltd γίνεται με τη σχετική άδεια. Τα άλλα εμπορικά σήματα και οι εμπορικές ονομασίες ανήκουν στους αντίστοιχους ιδιοκτήτες τους.

## Ενέργειες μετά τη χρήση

Αποσυνδέστε τη συσκευή αναρρόφησης σκόνης από την πρίζα εάν δεν σκοπεύετε να την χρησιμοποιήσετε. Τυλίξτε το καλώδιο ξεκινώντας από τη συσκευή αναρρόφησης σκόνης. Το καλώδιο τροφοδοσίας μπορεί να τυλιχτεί μέσα στον χώρο εύκαμπτου σωλήνα ή να αναρτηθεί στο παρεχόμενο λουράκι καλωδίου τροφοδοσίας.

### Μεταφορά

- Πριν από τη μεταφορά της συσκευής αναρρόφησης σκόνης, κλείστε όλους τους σφικτήρες.
- Μη γέρνετε τη συσκευή αναρρόφησης σκόνης αν υπάρχει υγρό μέσα στον κάδο.



- Μη χρησιμοποιείτε άγκιστρο γερανού για να ανασηκώσετε τη συσκευή αναρρόφησης σκόνης.

## Αποθήκευση



**Προσοχή:** Αποθηκεύστε το μηχάνημα σε στεγνό χώρο, όπου θα προστατεύεται από τη βροχή και τον παγετό. Το μηχάνημα πρέπει να φυλάσσεται μόνο σε εσωτερικό χώρο.

Για την πρακτική μεταφορά, ο εύκαμπτος σωλήνας και το καλώδιο μπορούν να αποθηκευτούν μέσα στον χώρο εύκαμπτου σωλήνα. Στο πίσω μέρος της συσκευής αναρρόφησης σκόνης υπάρχει ένα εύκαμπτο λουράκι για τη στερέωση του καλωδίου τροφοδοσίας. Για οδηγίες, ανατρέξτε στον οδηγό γρήγορης αναφοράς.

Στο πάνω μέρος της συσκευής αναρρόφησης σκόνης υπάρχει ένα σύστημα στερέωσης θήκης. Ανατρέξτε στον οδηγό γρήγορης αναφοράς.



**Προσοχή:** Μην ανυψώνετε τη συσκευή αναρρόφησης σκόνης και το παρελκόμενο στερέωσης θήκης, εάν δεν έχετε βεβαιωθεί πρώτα ότι η θήκη αποθήκευσης είναι στερεωμένη καλά. Εάν θέλετε να αποθηκεύσετε τη συσκευή, λάβετε υπόψη το βάρος και την ισορροπία της. Το μέγιστο βάρος για τις θήκες αποθήκευσης είναι 30 kg

## Συντήρηση

### Τακτική συντήρηση και επιθεώρηση

Η τακτική συντήρηση και επιθεώρηση της συσκευής αναρρόφησης σκόνης πρέπει να πραγματοποιούνται από κατάλληλα εξειδικευμένο προσωπικό σύμφωνα με τη σχετική νομοθεσία και κανονισμούς. Ειδικότερα, πρέπει να πραγματοποιούνται συχνά ηλεκτρικές δοκιμές της γείωσης, της αντίστασης της μόνωσης και της κατάστασης του εύκαμπτου καλωδίου.

Σε περίπτωση ελαττώματος, η συσκευή αναρρόφησης σκόνης ΠΡΕΠΕΙ να αποσύρεται από τη λειτουργία, να ελέγχεται πλήρως και να επισκευάζεται από εξουσιοδοτημένο τεχνικό. Τουλάχιστον μία φορά τον χρόνο, ένας τεχνικός της Mirka ή άλλο εξειδικευμένο άτομο πρέπει να διενεργεί τεχνικό έλεγχο εξετάζοντας μεταξύ άλλων τα φίλτρα, την αεροστεγανότητα και τα χειριστήρια.

### Συντήρηση

Αποσυνδέστε το καλώδιο τροφοδοσίας από την πρίζα δικτύου πριν προχωρήσετε σε συντήρηση. Πριν χρησιμοποιήσετε τη συσκευή αναρρόφησης σκόνης, βεβαιωθείτε ότι η συχνότητα και η τάση που αναγράφονται στην πινακίδα τεχνικών χαρακτηριστικών αντιστοιχούν με την τάση του δικτύου.

Η συσκευή αναρρόφησης σκόνης έχει σχεδιαστεί για συνεχή βαριά χρήση. Το φίλτρο σκόνης πρέπει να αντικαθίσταται ανάλογα με τον αριθμό των ωρών λειτουργίας. Καθαρίζετε τη συσκευή αναρρόφησης σκόνης με στεγνό πανί ή με υγρό πανί.

Κατά τη διάρκεια της συντήρησης και του καθαρισμού, ο χειρισμός της συσκευής αναρρόφησης σκόνης δεν πρέπει να εκθέτει σε κίνδυνο το προσωπικό συντήρησης ή άλλα άτομα. Στον χώρο συντήρησης:

- Χρησιμοποιείτε υποχρεωτικά σύστημα αερισμού με φίλτρο.
- Φοράτε προστατευτικό ρουχισμό.
- Καθαρίζετε τον χώρο συντήρησης έτσι ώστε να μην εξαπλωθούν επιβλαβείς ουσίες στη γύρω περιοχή.

Κατά τις εργασίες συντήρησης και επισκευής, τα μολυσμένα εξαρτήματα που δεν ήταν δυνατόν να καθαριστούν ικανοποιητικά πρέπει:

- Να συσκευαστούν σε σακούλες που κλείνουν με απόλυτα στεγανό τρόπο.
- Να απορριφθούν σύμφωνα με τους ισχύοντες κανονισμούς για την απόρριψη αυτού του είδους αποβλήτων.

Αν το καλώδιο τροφοδοσίας υποστεί ζημιά, πρέπει να αντικατασταθεί από τον κατασκευαστή, τον αντιπρόσωπο του σέρβις ή από άτομα με παρόμοια εξειδίκευση προς αποφυγή κινδύνων.

Για λεπτομέρειες σχετικά με το σέρβις μετά την πώληση, επικοινωνήστε με τον αντιπρόσωπό ή με τον εξουσιοδοτημένο αντιπρόσωπο σέρβις Mirka που είναι αρμόδιος για τη χώρα σας. Ανατρέξτε στο οπισθόφυλλο αυτού του εντύπου.

### Ανταλλακτικά και παρελκόμενα

Περιγραφή	Κωδικός Mirka
Φίλτρο για DEXOS	MIX1214071
Φίλτρο HEPA για DEXOS	MIX1264071
Kit φίλτρου αέρα ψύξης για DEXOS	MIX1212131

Περιγραφή	Κωδικός Mirka
Σακούλα συλλογής σκόνης από κετσέ DEXOS 1217, 5 τεμάχια ανά συσκευασία	MIX1215171

Η χρήση μη γνήσιων ανταλλακτικών και παρελκομένων ενδέχεται να υποβαθμίσει την ασφάλεια ή/και τη λειτουργία της συσκευής αναρρόφησης σκόνης. Χρησιμοποιείτε μόνο γνήσια ανταλλακτικά και παρελκόμενα της Mirka. Τα ανταλλακτικά που μπορούν να επηρεάσουν την υγεία και την ασφάλεια του χειριστή ή/και τη λειτουργία της συσκευής αναρρόφησης σκόνης καθορίζονται παραπάνω.

**ΣΗΜΕΙΩΣΗ!** Τεχνικά σχέδια και κατάλογος ανταλλακτικών διατίθεται στο [www.mirka.com](http://www.mirka.com)

## Οδηγός αντιμετώπισης προβλημάτων

Σύμπτωμα	Ενδεχόμενη αιτία	Λύση
<b>Το κουμπί εκκίνησης αναβοσβήσει εναλλάξ με κόκκινο και λευκό χρώμα</b>	Συνδέθηκε σε πρίζα ρεύματος με εσφαλμένη τάση	Συνδέστε τη συσκευή αναρρόφησης σκόνης σε πρίζα ρεύματος που συμφωνεί με την ονομαστική τάση της συσκευής αναρρόφησης σκόνης
<b>Δεν ανάβει η λυχνία του πίνακα ελέγχου κατά την ενεργοποίηση</b>	Το καλώδιο τροφοδοσίας δεν έχει συνδεθεί σωστά στη συσκευή αναρρόφησης σκόνης ή στην πρίζα ρεύματος.	Συνδέστε το σωστά
<b>Το κουμπί εκκίνησης αναβοσβήσει εναλλάξ με κόκκινο και πράσινο χρώμα και ο βομβητής θα ενεργοποιηθεί</b>	Ανεπαρκής ροή αέρα	Ανατρέξτε στο κεφάλαιο 10 στις Οδηγίες χρήσης
<b>Το κουμπί εκκίνησης αναβοσβήσει εναλλάξ με κόκκινο και κίτρινο χρώμα</b>	Ενεργοποίηση διακοπή με φλοτέρ	Ανατρέξτε στο κεφάλαιο 8 στις Οδηγίες χρήσης
<b>Η συσκευή αναρρόφησης σκόνης έχει σταματήσει και το κουμπί εκκίνησης ανάβει σταθερά με κόκκινο χρώμα</b>	Η συσκευή αναρρόφησης σκόνης έχει μεταβεί στην ασφαλής λειτουργία λόγω υψηλής θερμοκρασίας	Περιμένετε να κρυώσει η συσκευή αναρρόφησης σκόνης

## Πληροφορίες για την απόρριψη

### ΚΙΝΔΥΝΟΣ



Αποσυνδέστε το καλώδιο ρεύματος από τις συσκευές αναρρόφησης σκόνης κατά την απόρριψή τους, έτσι ώστε να μην μπορούν να χρησιμοποιηθούν.

Τηρείτε τους κανονισμούς που ισχύουν σε κάθε χώρα σχετικά με την απόρριψη και την ανακύκλωση μη χρησιμοποιημένων μηχανημάτων, συσκευασιών και παρελκομένων.

**Μόνο ΕΕ:** Μην απορρίπτετε τις συσκευές αναρρόφησης σκόνης με τα οικιακά απορρίμματα. Σύμφωνα με τις Ευρωπαϊκές Οδηγίες σχετικά με τα απόβλητα ειδών ηλεκτρικού και ηλεκτρονικού εξοπλισμού και την εφαρμογή τους στην εθνική νομοθεσία, οι συσκευές αναρρόφησης σκόνης που έχουν φτάσει στο τέλος του κύκλου ζωής τους πρέπει να συλλέγονται χωριστά και να παραδίδονται σε αρμόδιο φορέα για τη φιλική προς το περιβάλλον ανακύκλωσή τους.

Για περισσότερες πληροφορίες σχετικά με τον κανονισμό REACH, την οδηγία RoHS και την κοινωνική εταιρική ευθύνη μας, επισκεφθείτε την ιστοσελίδα [www.mirka.com](http://www.mirka.com)

## Declaration of conformity

<b>Mirka Ltd, 66850 Jeppo, Finland</b>			
declare under our sole responsibility that the Mirka® products (listed below and see "Technical data" table for particular model) to which this declaration relates are in conformity with the following standards or other normative documents: EN 60335-1:2012 + A11:2014 + A13:2017 + A1:2019 + A14:2019 + A2:2019 + A15:2021, EN 60335-2-69:2012, EN 62233:2008 + AC:2008, EN 62311:2008, EN IEC 62311:2020, EN IEC 55014-1:2021, EN IEC 55014-2:2021, EN IEC 61000-3-2:2019 + A1:2021, EN 61000-3-3:2013 + A2:2021, EN 300 328 V2.2.2, EN 301 489-1 V2.2.3, EN 301 489-17 V3.2.4 & EN IEC 63000:2018 in accordance with the regulations 2006/42/EC, 2014/53/EU, 2011/65/EU + 2015/863/EU.			
Products: Mirka® DEXOS 1217 M AFC			
<i>Jeppo 22.04.2024</i> Place and date of issue	<b>MIRKA</b> Company	 Stefan Sjöberg, CEO	<b>Manufacturer / Supplier</b> Mirka Ltd 66850 Jeppo, Finland Tel. +358 20 760 2111 Fax +358 20 760 2290 www.mirka.com
			

Original instructions. We reserve the right to make changes to this manual without prior notice.

## Important

Read these safety and operating instructions carefully before installing, operating or maintaining this tool. Keep these instructions in a safe and accessible place. Read and comply with state and local regulations.

## Recommended personal safety equipment



Wear  
safety glasses



Wear  
ear protection







Wear  
safety gloves



Wear  
face mask

## Symbols

	Complies with EU relevant standards
	Complies with Australia & New Zealand RCM requirement
	Complies with UK relevant regulations
	Read operator's manual
	Capacitor warning. Do NOT enter this compartment until 5 minutes after disconnecting all sources of supply



**Warning:** Potential hazardous situation that may result in death or serious injury and/or property damage.

**Caution:** Potential hazardous situation that may result in minor or moderate injury and/or property damage.

## General description & intended use of tool

This mobile dust extractor is designed, developed and rigorously tested to function efficiently and safely when properly maintained and used in accordance with the following instructions.

This machine is suitable for industrial use, for example at plants, construction sites and workshops. Accidents due to misuse can only be prevented by those using the machine.

READ AND FOLLOW ALL SAFETY INSTRUCTIONS.

Any other use is considered as improper use. The manufacturer accepts no liability for any damage resulting from such use. The risk for such use is borne solely by the user. Proper use also includes proper operation, servicing and repairs as specified by the manufacturer.

For **Dust Class M** machines the following applies:

The appliance is suitable for picking up dry, non-flammable dust and liquids, sawdust and hazardous dust with OEL (Occupational Exposure Limit) values  $\geq 0,1 \text{ mg/m}^3$ .



*Warning label for dust class machines*

Dust Class M (IEC 60335-2-69). Dust in this class includes: dust with OEL values  $\geq 0.1 \text{ mg/m}^3$  as well as sawdust. The machine has been tested in its entirety under vacuum for this dust class. The maximum degree of permeability is 0,1% and the exhaust air must be low in dust.

For dust extractors, ensure adequate air change rate M, when the exhaust air is returned to the room. Observe national regulations before use.

Before removing a M class machine from a hazardous area, make sure to decontaminate the dust extractor by wiping it clean or treating it with sealant.

## Technical data

DEXOS	EU	UK
<b>Mains Voltage</b>	220 –240 VAC	220 –240 VAC
<b>Power</b>	1200 W	1200 W
<b>Maximum combined load for appliance sockets</b>	2400 W	1750 W
<b>Total mains load</b>	3600 W	2950 W
<b>Mains frequency</b>	50–60Hz	50–60Hz
<b>Fuse</b>	16A	13A
<b>Protection grade (moist, dust)</b>	IPX4	IPX4
<b>Protection class (electrical)</b>	I	I
<b>Max. airflow (l/s)*</b>	46 l/s	46 l/s
<b>Max. airflow (m<sup>3</sup>/h)*</b>	166 m <sup>3</sup> /h	166 m <sup>3</sup> /h
<b>Max. airflow (CFM)*</b>	97 CFM	97 CFM
<b>Max. vacuum (kPa)</b>	25 kPa	25 kPa
<b>Max. vacuum (hPa)</b>	250 hPa	250 hPa
<b>Max. vacuum (in<sub>H<sub>2</sub>O</sub>)</b>	100 in <sub>H<sub>2</sub>O</sub>	100 in <sub>H<sub>2</sub>O</sub>
<b>Sound pressure level LPA (IEC 60335-2-69)</b>	77,7 dB(A)	77,7 dB(A)
<b>Vibration ISO 5349 ah</b>	2.5 m/s <sup>2</sup>	2.5 m/s <sup>2</sup>
<b>Weight</b>	13 kg (28.7 lbs)	13 kg (28.7 lbs)
<b>Filter surface area</b>	0.5 m <sup>2</sup>	0.5 m <sup>2</sup>
<b>Dust class</b>	M	M
<b>Filter class</b>	N/A	N/A

DEXOS	EU	UK
<b>Container capacity</b>	17 l	17 l
<b>Working temperature range</b>	-20 °C – 40 °C (-4 °F – 104 °F)	-20 °C – 40 °C (-4 °F – 104 °F)

\* Specifications and details are subject to change without prior notice. Model range may vary between markets.



## WARNINGS

- Do not use to pick up flammable or combustible liquids such as gasoline, or use in areas where they may be present.
- Operators shall be adequately instructed on the use of these machines
- The machine shall be disconnected from its power source during cleaning or maintenance and when replacing parts or converting the machine to another function by removing the plug from the socket-outlet.
- Only use the socket outlet on the machine for purposes specified in the instructions.
- To reduce the risk of fire, electric shock, or injury, please read and follow all safety instructions and caution markings before use. This machine is designed to be safe when used for cleaning functions as specified. Should damage occur to electrical or mechanical parts, the machine and/or accessory should be repaired by a competent service centre or the manufacturer before use in order to avoid further damage to the machine or physical injury to the user.
- Do not use with damaged cord or plug. To unplug, grasp the plug, not the cord. Do not handle plug or machine with wet hands. Turn off all controls before unplugging.
- Do not pull or carry by cord, use cord as a handle, close a door on cord, or pull cord around sharp edges or corners. Do not run machine over cord. Keep cord away from heated surfaces.
- Keep hair, loose clothing, fingers and all parts of the body away from openings and moving parts. Do not put any objects into openings or use with opening blocked. Keep openings free of dust, lint, hair, and anything else that could reduce the flow of air.
- Use extra care when cleaning on stairs.
- If the machine is not working properly or has been dropped, damaged, left outdoors, or dropped into water, return it to a service centre or the dealer.
- The machine may not be used as a water pump. The machine is intended for vacuuming air and water mixtures.
- Connect the machine to a properly earthed mains supply. The socket outlet and the extension cable must have an operative protective conductor
- Provide for good ventilation at the work place.
- Do not use the machine as a ladder or step ladder. The machine can tip over and become damaged.
- Outdoor use of the appliance must be limited to occasional use.
- Do not allow the supply cord to come into contact with the rotating brushes
- Do not allow the supply cord to come into contact with moving parts
- This machine is not intended for use by persons (including children) with reduced physical, sensory or mental capabilities, or lack of experience and knowledge.
- Children being supervised not to play with the appliance
- This machine is intended for commercial use, for example in hotels, schools, hospitals, factories, shops, offices and rental businesses.

### Hazardous dust

Vacuuming up hazardous materials can lead to serious or even fatal injuries. The following materials must not be picked up by the machine:

- Hot materials (burning cigarettes, hot ash, etc.)
- Flammable, explosive, corrosive liquids (e.g. petrol, solvents, acids, alkalis, etc.)
- Flammable, explosive dust (e.g. magnesium or aluminium dust, etc.)

### Electrical components



**Danger:** The upper section of the machine contains live components. Contact with live components leads to serious or even fatal injuries. Never spray water on to the upper section of the machine.



**Danger:** Electric shock due to faulty mains connecting lead. Touching a faulty mains connecting lead can result in serious or even fatal injuries.

- Do not damage the mains power cord (e.g. by driving over it, pulling or crushing it).
- Regularly check whether the power cord is damaged or shows signs of ageing.

- If the power cord is damaged, it must be replaced by an authorized Mirka distributor or similar qualified person in order to avoid a hazard.
- In no circumstances should the power supply cord be wrapped around fingers or any part of the operator.

### In explosive or inflammable atmosphere



**Caution:** This machine is not suitable for use in explosive or inflammable atmospheres or where such atmospheres are likely to be produced by the presence of volatile liquid or inflammable gas or vapour.

### Additional warnings

Some dust created by power sanding, sawing, grinding, drilling, and other construction activities contains chemicals known to cause cancer, birth defects or other reproductive harm.

Some examples of these chemicals are:

- Lead from lead-based paints.
- Crystalline silica from bricks and cement and other masonry products.
- Arsenic and chromium from chemically treated lumber.

Your risk from these exposures varies, depending on how often you do this type of work. To reduce your exposure to these chemicals: work in a well ventilated area, and work with approved safety equipment, such as dust masks that are specially designed to filter out microscopic particles.

## Instructions for safe use

The dust extractor must:

- Only be used by persons who have been instructed in its correct usage and explicitly commissioned with the task of operating it.
- Only be operated under supervision.
- This machine is not intended for use by persons (including children) with reduced physical, sensory or mental capabilities, or lack of experience and knowledge.
- Children must be supervised to make sure that they do not play with the dust extractor.
- Do not use any unsafe working methods.
- Never use the dust extractor without a filter.
- Switch off the dust extractor and disconnect the mains plug in the following situations:
  - Prior to cleaning and servicing
  - Prior to replacing components
  - Prior to changing dust bag or emptying container
  - If foam develops or liquid emerges

Besides the operating instructions and the binding accident prevention regulations valid in the country of use, observe recognised regulations for safety and proper use.

Before starting work, the operating staff must be informed about and trained in:

- Use of the dust extractor.
- Risks associated with the material to be picked up.
- Safe disposal of the extracted material.

## Operating instructions

The dust extractor can be damaged as a result of being connected to an unsuitable mains voltage.

- Ensure that the voltage shown on the rating plate corresponds to the voltage of the local mains power supply.

### 1. How to get started

Check that the power switch is switched off (in position 0). Check that suitable filters are installed in the dust extractor. Then connect the suction hose into the suction inlet on the dust extractor by pushing the hose until it fits firmly into the inlet. When used for dust extraction together with a dust-producing tool, connect the end of the suction hose using an appropriate adapter. Connect the plug into a proper electrical outlet. Put the power switch into position I in order to start the dust extractor, use control panel for further operations.

### 2. Control panel functions (See figure 2 at the beginning of the manual)

Symbol/Button	Function(s)
<b>1. On/standby</b>	Control panel and autostart enabled
<b>2. Start button</b>	Manually start the dust extractor
<b>3. +/- Power</b>	Adjust suction power
<b>4. Power level indicator</b>	Displays current power of the dust extractor
<b>5. Hose diameter</b>	Displays the hose diameter
<b>6. Hose setting</b>	Select the hose diameter
<b>7. Auto filter cleaning</b>	Enable/Disable auto filter cleaning
<b>8. Autostart from socket 2</b>	Dust extractor starts when power is drawn from socket 2
<b>9. Bluetooth</b>	Connect to device via Bluetooth
<b>10. Multifunction</b>	Configurable via myMirka app. Default Push & Clean

### 3. Auto start from socket outlets

Earthed appliance sockets are integrated in the dust extractor. An external power tool can be connected there. The sockets features permanent power on when the power switch is set to the position I, i.e. the dust extractor can be used as an extension cord.

The dust extractor is equipped with an auto start function that detects when a tool connected to an outlet is turned on or off. For appliance socket 1, the auto start function is always enabled, while for appliance socket 2, it can be activated via control panel. When the tool is started the dust extractor detects the start. When the tool is stopped the dust extractor is turned off after a certain delay to ensure that the dust hose is empty. The maximum power consumption of the connected electrical appliance is stated in the "Specifications" section. Before turning on the power switch, ensure that the tools connected to the appliance sockets are switched off.

### 4. Filter Cleaning

The dust extractor is equipped with an automatic filter cleaning system, AFC. A frequent cleaning cycle will automatically run during operation to ensure that suction performance is always at its best. If suction performance decreases or in very dusty applications, cover the suction hose with your hand (use gloves) and hold it for about 15 seconds.

If suction power is still reduced take out the filter and clean it mechanically and make sure the filter is undamaged or replace the filter. For certain applications, such as wet pick-up, it is recommended to turn off the Auto Filter Cleaning system. For details see section "8. Wet pick-up"

### 5. Hose settings

Adjust the hose diameter setting with the buttons on the control panel to match the diameter of the hose at its largest end (as shown in section D).

### 6. Antistatic connection



**Caution:** The dust extractor is equipped with an antistatic system to discharge any static electricity that may develop during dust pick-up.

The hose fitting is connected to earth ground. For correct operation, the use of an electrically conductive or antistatic suction hose is recommended.

### 7. Motor cooling filters

To protect the electronics and motor, the machine is equipped with motor cooling filters. Clean the motor cooling filters regularly.



**Caution:** If the motor cooling filter is clogged by dust the over heating indication might be triggered and the motor stopped, clean the motor cooling filters and allow the dust extractor to cool for approximately 5 minutes.

### 8. Wet pick-up



**Warning:** If foam or liquid escapes from the machine, switch off immediately



**Caution:** The dust extractor is equipped with a water level limit system which puts the machine in standby when the maximum liquid level is reached. When this occurs, switch off the machine at the power switch. Disconnect the dust extractor from the socket and empty the container.



**Caution:** Never pick up liquids without the water level limit system and filter in place.



**Caution:** Clean the water level limiting device regularly and examine it for signs of damage.

Picking up liquids:

- Do not pick up flammable liquids.
- Before liquids are picked up, always remove the dust bag and check that the water level limit system works properly.
- Wet filters and the interior part of the liquid container shall be dried before storage

Before emptying the container, unplug the dust extractor. Disconnect the hose from the inlet by pulling out the hose. Release the container clamps by pulling them outwards so that the top unit is released. Lift the top unit off the container. Always empty and clean the container and water level limit system after picking up liquids.

Empty by tilting the container. Refit the top unit on the container. Secure the top unit with the container clamps (as shown in section F). Sudden movements can accidentally trigger the water level limiting device. Should this happen the dust extractor will be set to standby mode and a light indication will be shown on the control panel. To restart the dust extractor make sure that the float switch is not activated anymore and set the dust extractor to on/standby mode. Continue to operate the dust extractor afterwards.

## 9. Dry pick-up



**Caution:** Picking up environmentally hazardous materials. Materials picked up can present a hazard to the environment.

- Dispose of the dust in accordance with legal regulations.

Unplug the dust extractor before emptying after dry pick-up. Release the container clamps by pulling them outwards so that the motor top is released. Lift the top unit off the container.

**Filter:** Check the filter. To clean the filter you can shake, brush or wash it. Wait until the filter is dry before re-starting dust pick-up. (See section G)

**Dust bag:** Please check the bag to ensure its fill factor. Replace the dust bag if necessary, and proceed to remove the old bag. The new bag should be attached using the three hooks located on the plastic part of the dust bag that fits onto the dust extractor (See section F).

**After emptying:** Close top unit on the container and secure the top unit with the container clamps. Never pick up dry material without having a filter fitted in the dust extractor. The suction efficiency of the dust extractor depends on the size and quality of the filter and dust bag. You should therefore only use an original filter and dust bags.

## 10. Volumetric flow monitoring

An acoustic warning signal sounds if the air speed in the suction hose falls below 20 m/s. The start button will flash between red and green.

Possible causes	Solution
<b>Value set on the suction power adjuster is too low</b>	Set the suction power adjuster to a higher value
<b>Not set to the correct hose diameter.</b>	Set to the correct hose diameter
<b>Dust bag full.</b>	Insert a new dust bag
<b>Filter element clogged.</b>	Check AFC function and clean the filter. Replace filter if necessary
<b>Monitoring electronics malfunction.</b>	Send the dust extractor to a Mirka authorized service center for repair
<b>Wet extraction.</b>	Functional reliability not affected, no actions required



## Bluetooth

This tool is equipped with Bluetooth® low energy technology and can be connected to MyMirka app through which additional tool functionality can be accessed. For more information on the app functionality and if it is available in your country, go to [www.mirka.com/mymirka](http://www.mirka.com/mymirka)

Activate Bluetooth on your Mirka® DEXOS as follows:

1. Connect the power cord to mains outlet, press the power switch on.
2. Switch the dust extractor on with the On/standby button, press the bluetooth button
3. Bluetooth button starts blinking blue, the button lights up blue when connected

**NOTE!** If the app is not installed or if it is not available in your country, Bluetooth shall not be activated.

The Bluetooth® word mark and logos are registered trademarks owned by the Bluetooth SIG, Inc. and any use of such marks by Mirka Ltd is under license. Other trademarks and trade names are those of their respective owners.

## Operations after use

Unplug the dust extractor from the socket when the dust extractor is not in use. Wind up the cord starting from the dust extractor. The power cord can be wound up inside the hose compartment, or hung from the power cord strap provided.

### Transport

- Before transporting the dust extractor, close all the clamps.
- Do not tilt the dust extractor if there are liquids in the container.
- Do not use a crane hook to lift the dust extractor.

### Storage



**Caution:** Store the machine in a dry place, protected from rain and frost. The machine must be stored indoors only.

For convenient transport the hose and cable can be stored inside the hose compartment. A flexible strap is included at the back of the dust extractor for attachment of the power cord. For instructions, see quick reference guide.

A case fastening system is located on top of the dust extractor. See quick reference guide.



**Caution:** Do not lift the dust extractor and case fastening accessory without ensuring that the storage case is safely installed. Note the weight and balance of the appliance in case of storage. Maximum weight of storage cases is 30 kg

## Maintenance

### Regular servicing and inspection

Regular servicing and inspection of your dust extractor must be carried out by suitably qualified personnel in accordance with relevant legislation and regulations. In particular, electrical tests for earth continuity, insulation resistance, and condition of the flexible cord should be carried out frequently.

In the event of any defect, the dust extractor **MUST** be withdrawn from service, completely checked and repaired by an authorized service technician. At least once a year, a Mirka technician or an instructed person must perform a technical inspection including filters, air tightness and control mechanisms.

### Maintenance

Remove the power cord from the mains socket before performing maintenance. Before using the dust extractor make sure that the frequency and voltage shown on the rating plate correspond with the mains voltage.

The dust extractor is designed for continuous heavy work. Depending on the number of running hours – the dust filter should be renewed. Keep the dust extractor clean with a dry cloth or a damp cloth from water.

During maintenance and cleaning, handle the dust extractor in such a manner that there is no danger to maintenance staff or other persons. In the maintenance area:

- Use filtered compulsory ventilation.
- Wear protective clothing.

- Clean the maintenance area so that no harmful substances get into the surroundings.

During maintenance and repair work all contaminated parts that cannot be cleaned satisfactorily must be:

- Packed in well-sealed bags.
- Disposed of in a manner that complies with valid regulations for such waste removal.

If the power cord is damaged, it must be replaced by the manufacturer, its service agent or similarly qualified persons in order to avoid a hazard.

For details of after sales service, contact your dealer or Mirka service representative responsible for your country. See reverse of this document.

### Spare parts and accessories

Description	Mirka code
Filter for DEXOS	MIX1214071
HEPA Filter for DEXOS	MIX1264071
Cooling air filter kit for DEXOS	MIX1212131
Dust bag fleece DEXOS 1217, 5 pack	MIX1215171

The use of non-genuine spare parts and accessories can impair the safety and/or function of the dust extractor. Only use original spare parts and accessories from Mirka. Spare parts that can affect the health and safety of the operator and/or function of the dust extractor, are specified above.

**NOTE!** Exploded view and spare parts list available at [www.mirka.com](http://www.mirka.com)

## Troubleshooting guide

Symptom	Possible cause	Solution
The start button flashes between red and white	Connected to a mains outlet with wrong voltage	Connect the dust extractor to a mains outlet that correspond with the nominal voltage of the dust extractor
No light from control panel when switched on	Power cord not properly attached to the dust extractor or to the mains socket.	Connect it properly
The start button flashes between red and green and the buzzer will be activated	Insufficient airflow	See chapter 10 in Operating instructions
The start button flashes between red and yellow	Float switch activation	See chapter 8 in Operating instructions
The dust extractor has stopped and start button is solid red	The dust extractor is in safety mode due to high temperature	Wait until the dust extractor has cooled down

## Disposal information

### DANGER



Render redundant dust extractors unusable by removing the power cord.

Observe applicable country-specific regulations regarding disposal and recycling of disused machines, packaging and accessories.

**EU only:** Do not dispose dust extractors in house-hold waste. According to European Directives on waste electrical and electronic equipment and its implementation under national law, dust extractors that have reached the end of their life must be collected separately and taken to an environmentally compatible recycling facility.

For more information regarding REACH, RoHS and our corporate social responsibility visit [www.mirka.com](http://www.mirka.com)

# Declaración de conformidad

<b>Mirka Ltd, 66850 Jepua, Finlandia</b>				
declara bajo su única responsabilidad que los productos Mirka® (enumerados a continuación, ver la tabla «Datos técnicos» para el modelo correspondiente) a los que se refiere esta declaración son conformes a las siguientes normativas u otros documentos reglamentarios: EN 60335-1:2012 + A11:2014 + A13:2017 + A1:2019 + A14:2019 + A2:2019 + A15:2021, EN 60335-2-69:2012, EN 62233:2008 + AC:2008, EN 62311:2008, EN IEC 62311:2020, EN IEC 55014-1:2021, EN IEC 55014-2:2021, EN IEC 61000-3-2:2019 + A1:2021, EN 61000-3-3:2013 + A2:2021, EN 300 328 V2.2.2, EN 301 489-1 V2.2.3, EN 301 489-17 V3.2.4 & EN IEC 63000:2018 conforme a las normativas 2006/42/CE, 2014/53/UE, 2011/65/UE + 2015/863/UE.				
Productos: Mirka® DEXOS 1217 M AFC				
Jepua 22-04-2024 Lugar y fecha de emisión	 Compañía	 Stefan Sjöberg, CEO	<b>Fabricante / Proveedor</b> Mirka Ltd 66850 Jepua, Finlandia Tfno +358 20 760 2111 Fax +358 20 760 2290 www.mirka.com	

Traducción de las instrucciones originales Nos reservamos el derecho a efectuar cambios en este manual sin previa notificación

## Importante

Lea atentamente las instrucciones de seguridad y operación antes de instalar, operar o realizar el mantenimiento de esta herramienta. Guarde estas instrucciones en un lugar seguro y accesible. Lea y cumpla con las normativas estatales y locales.

## Equipo de seguridad personal recomendado



Gafas de seguridad



Protección auditiva







Guantes de seguridad



Máscara

## Símbolos

	Cumple con las normativas aplicables de la UE
	Cumple con los requisitos del sistema RCM para Australia y Nueva Zelanda
	Cumple con las normativas aplicables del Reino Unido
	Lea el manual del usuario
	Advertencia del condensador. NO introduzca este compartimento hasta 5 minutos después de desconectar todas las fuentes de alimentación.



**Aviso:** Indica una situación potencialmente peligrosa la cual, si no se evita, podría causar la muerte, lesiones graves y/o daños a la propiedad

**Aviso:** Indica una situación potencialmente peligrosa la cual, si no se evita, podría causar lesiones leves o moderadas y/o daños a la propiedad

## Descripción general y uso previsto de la herramienta

El extractor de polvo móvil ha sido diseñado, desarrollado y testado rigurosamente para funcionar de manera eficaz y segura cuando su mantenimiento es correcto y se utiliza de acuerdo con las siguientes instrucciones.

Este aparato es apto para usos comerciales, como por ejemplo plantas, obras de construcción y talleres. Los accidentes causados por un uso indebido solo podrán ser evitados por quienes estén utilizando el aparato.

LEA Y SIGA LAS INSTRUCCIONES DE SEGURIDAD.

Cualquier otro uso se considerará uso indebido. El fabricante no se responsabiliza de los daños causados por dicho uso. El riesgo derivado de dicho uso será asumido únicamente por el usuario. El uso adecuado incluye también una operación correcta y realizar el mantenimiento y las reparaciones conforme a las especificaciones del fabricante.

Para máquinas de **polvo de clase M** es aplicable lo siguiente:

El aparato es adecuado para recoger polvo seco no inflamable y líquidos, polvo peligroso con valores LEO (Límite de Exposición Ocupacional)  $\geq 0,1 \text{ mg/m}^3$ .



*Etiqueta de advertencia para aparatos de polvo de clase*

Polvo de clase M (CEI 60335-2-69). El polvo de esta clase incluye: el polvo con valores LEO  $\geq 0,1 \text{ mg/m}^3$ , así como serrín. La máquina ha sido testada al vacío en su totalidad para esta clase de polvo. El grado máximo de permeabilidad es de 0,1 %, y el aire de salida debe ser bajo en polvo.

Para extractores de polvo, se debe garantizar una tasa adecuada de cambio de aire M en el momento en que el aire de salida vuelve a la habitación. Tenga en cuenta las normativas nacionales antes de usarlo.

Antes de retirar una máquina de clase M de una zona de riesgo, asegúrese de descontaminar el extractor de polvo pasando un trapo o guardándolo en un embalaje sellado.

## Datos técnicos

DEXOS	EU	UK
<b>Voltaje de la entrada</b>	220 –240 VAC	220 –240 VAC
<b>Alimentación</b>	1200 W	1200 W
<b>Carga máxima combinada para los enchufes del aparato</b>	2400 W	1750 W
<b>Total de carga de la toma de corriente</b>	3600 W	2950 W
<b>Frecuencia de corriente</b>	50–60Hz	50–60Hz
<b>Fusible</b>	16A	13A
<b>Grado de protección (humedad, polvo)</b>	IPX4	IPX4
<b>Clase de protección (eléctrica)</b>	I	I
<b>Flujo de aire máx. (l/s)*</b>	46 l/s	46 l/s
<b>Flujo de aire máx. (m<sup>3</sup>/h)*</b>	166 m <sup>3</sup> /h	166 m <sup>3</sup> /h
<b>Flujo de aire máx. (CFM)*</b>	97 CFM	97 CFM
<b>Máx. al vacío (kPa)</b>	25 kPa	25 kPa
<b>Máx. al vacío (hPa)</b>	250 hPa	250 hPa
<b>Máx. al vacío (in<sub>H<sub>2</sub>O</sub>)</b>	100 in <sub>H<sub>2</sub>O</sub>	100 in <sub>H<sub>2</sub>O</sub>
<b>Nivel de presión sonora LPA (IEC 60335-2-69)</b>	77,7 dB(A)	77,7 dB(A)

DEXOS	EU	UK
Vibración ISO 5349 ah	2,5 m/s <sup>2</sup>	2,5 m/s <sup>2</sup>
Peso	13 kg	13 kg
Superficie del filtro	0,5 m <sup>2</sup>	0,5 m <sup>2</sup>
Clase de polvo	M	M
Clase de filtro	N/A	N/A
Capacidad del depósito	17 l	17 l
Rango de temperatura de funcionamiento	-20 °C – 40 °C	-20 °C – 40 °C

\* Las especificaciones y los datos están sujetos a cambios sin previa notificación.. La gama de modelo puede variar de un mercado a otro.

## AVISOS

- No lo utilice para recoger líquidos inflamables o combustibles tales como gasolina, ni en áreas donde dichos líquidos puedan estar presentes.
- Los operarios serán convenientemente instruidos sobre el uso de estos aparatos.
- El aparato se desconectará de su fuente de alimentación durante la limpieza o el mantenimiento, y al sustituir piezas o convertir el aparato a otra función, retirando para ello el cable de la toma de corriente.
- Utilice únicamente la toma de corriente en el aparato para los fines especificados en las instrucciones.
- Para reducir el riesgo de incendios, descargas eléctricas o lesiones, lea y siga todas las instrucciones de seguridad y las indicaciones de precaución antes de su uso. Este aparato ha sido diseñado para ser seguro cuando se usa para limpiar según lo especificado. En caso de producirse daños en las piezas eléctricas o mecánicas, el aparato y/o sus accesorios deberán ser reparados por un servicio técnico cualificado o por el fabricante antes de volver a utilizarse, evitando así daños al aparato o lesiones al usuario.
- No la utilice si el cable o el enchufe están dañados. Para desenchar, sujete el enchufe, no el cable. No toque el enchufe ni el aparato con las manos mojadas. Apague todos los controles antes de desenchar.
- No tire del cable ni transporte el aparato tirando de él, ni use el cable como asa, ni cierre una puerta sobre el cable ni lo exponga a bordes o esquinas afiladas. No pase el aparato por encima del cable. Mantenga el cable alejado de superficies calientes.
- Mantenga el cabello, la ropa suelta, los dedos y todas las partes del cuerpo alejados de las aberturas y partes móviles. No coloque ningún objeto en las aberturas ni use el aparato con la abertura bloqueada. Mantenga las aberturas libres de polvo, pelusas, pelo o cualquier objeto que pueda reducir el flujo de aire.
- Tenga especial cuidado al limpiar sobre una escalera.
- Si el aparato no funciona correctamente o se ha caído, dañado, dejado en el exterior o caído al agua, envíelo a un centro de servicio técnico o a su distribuidor.
- El aparato no puede utilizarse como bomba de agua. Ha sido diseñado para aspirar mezclas de aire y agua.
- Conecte el aparato a una fuente de alimentación con toma a tierra. La toma de corriente y el alargador deben tener un conductor de protección en funcionamiento.
- Disponga de buena ventilación en el lugar de trabajo.
- No utilice el aparato como escalera. El aparato podría volcar y sufrir daños.
- El uso del aparato en exteriores debe limitarse a usos ocasionales.
- No permita que el cable de alimentación entre en contacto con las escobillas rotatorias.
- No permita que el cable de alimentación entre en contacto con las piezas móviles
- Esta máquina no ha sido diseñada para ser usada por personas (incluidos niños) con las facultades físicas, sensoriales o mentales disminuidas, o bien con falta de experiencia y conocimiento.
- Debe supervisarse que los niños no jueguen con el equipo.
- Esta máquina ha sido pensada para uso comercial, por ejemplo en hoteles, colegios, hospitales, fábricas, tiendas, oficinas y empresas de alquiler.

### Polvo peligroso

El aspirado de materiales peligrosos puede causar lesiones graves e incluso mortales. Con este aparato no deben recogerse los siguientes materiales:

- Materiales calientes (cigarros encendidos, cenizas calientes, etc.)
- Líquidos inflamables, explosivos o corrosivos (como petróleo, disolventes, ácidos, álcalis, etc.)
- Polvo inflamable o explosivo (p.ej., magnesio o polvo de aluminio, etc.)

### Componentes eléctricos



**Peligro:** La sección superior del aparato contiene componentes activos. El contacto con componentes bajo tensión puede ocasionar lesiones graves o incluso mortales. No salpique de agua la parte superior del aparato.



**Peligro:** Puede producirse electrocución por una mala conexión. Tocar un cable eléctrico defectuoso puede provocar lesiones graves o incluso mortales.

- Procure no dañar el cable de alimentación (p. ej., pasando por encima, tirando de él o aplastándolo).
- Compruebe regularmente si el cable de alimentación eléctrica está dañado o presenta signos de envejecimiento.
- Si el cable eléctrico está dañado, debe ser sustituido por un distribuidor autorizado de Mirka o una persona con cualificación similar para evitar cualquier peligro.
- En ningún caso debe dejarse que el cable de alimentación envuelva los dedos de las manos ni cualquier otra parte del cuerpo del usuario.

### En atmósferas explosivas o inflamables



**Precaución:** Este aparato no es adecuado para uso en atmósferas explosivas o inflamables, o donde la atmósfera pueda provenir de la presencia de líquidos volátiles o gases o vapores inflamables.

### Advertencias adicionales

Cierta clase de polvo procedente del lijado eléctrico, el aserrado, el rectificado, el perforado y otras actividades de construcción contiene elementos químicos que pueden producir cáncer, malformaciones congénitas u otros daños en la reproducción.

Ejemplos de estos elementos químicos son:

- El plomo de las pinturas a base de plomo.
- El sílice cristalino de ladrillos y cementos y otros productos de albañilería.
- El arsénico y el cromo de la madera tratada químicamente.

El riesgo de su exposición a dichos elementos varía en función de la frecuencia con que realice este tipo de tarea. Para reducir su exposición a estos elementos químicos: trabaje en una zona bien ventilada y utilice siempre equipo de seguridad reglamentario, como por ejemplo máscaras de polvo diseñadas especialmente para filtrar las partículas microscópicas.

## Instrucciones para un uso seguro

El extractor de polvo debe:

- Ser utilizado solo por personas a las que se haya instruido sobre su uso correcto y se haya encargado de forma explícita la tarea de utilizarlo.
- Ser utilizado siempre bajo supervisión.
- Esta máquina no ha sido diseñada para ser usada por personas (incluidos niños) con las facultades físicas, sensoriales o mentales disminuidas, o bien con falta de experiencia y conocimiento.
- Debe vigilarse a los niños para asegurarse de que no jueguen con el extractor de polvo.
- No utilice métodos de trabajo no seguros.
- No utilice nunca el extractor de polvo sin filtro.
- Apague el extractor de polvo y desconecte el enchufe a la toma de corriente en las siguientes situaciones:
  - Antes de limpiarlo y realizar el mantenimiento
  - Antes de cambiar alguna de sus piezas
  - Antes de cambiar la bolsa de polvo o de vaciar el depósito
  - Si se forma espuma o sale líquido

Además de las instrucciones de funcionamiento y de las normas aplicables de prevención de accidentes en el país de uso, debe aplicar las normas reconocidas sobre seguridad y uso adecuado.

Antes de empezar a trabajar, el personal técnico debe tener conocimientos y formación sobre:

- El uso del extractor de polvo.
- Los riesgos asociados con el material que se va a recoger.
- La eliminación segura del material extraído.

# Instrucciones de manejo

El extractor de polvo puede resultar dañado como consecuencia de estar conectado a una tensión inadecuada.

- Asegúrese de que la tensión que aparece en la placa indicadora se corresponde con la de la fuente de alimentación.

## 1. Cómo arrancar

Compruebe que el interruptor eléctrico esté apagado (en la posición 0). Compruebe que el extractor de polvo tenga instalados unos filtros adecuados. A continuación, conecte la manguera de aspirado en la boca de aspirado del extractor de polvo llevando el tubo flexible hacia adelante, hasta que quede firmemente encajado en la entrada. Cuando utilice el aparato para extraer polvo junto con una herramienta que produzca polvo, conecte el extremo de la manguera de aspirado utilizando un adaptador adecuado. Conecte el enchufe a una toma de corriente adecuada. Coloque el interruptor de encendido en la posición I con el fin de poner en marcha el extractor de polvo, y utilice el panel de control para el resto de las operaciones.

## 2. Funciones del panel de control (Ver figura 2 al comienzo del manual)

Símbolo/Botón	Función(es)
<b>1. Encendido/reposo</b>	Panel de control y autoencendido habilitados
<b>2. Botón de arranque</b>	Ponga en marcha el extractor de polvo manualmente
<b>3. +/- Encendido</b>	Ajuste la potencia de aspirado
<b>4. Indicador de nivel de potencia</b>	Muestra la potencia actual del extractor de polvo
<b>5. Diámetro de la manguera</b>	Muestra el diámetro de la manguera
<b>6. Ajustes de la manguera</b>	Seleccione el diámetro de la manguera
<b>7. Autolimpieza del filtro</b>	Habilite/Deshabilite la autolimpieza del filtro
<b>8. Autoencendido desde el enchufe 2</b>	El extractor de polvo cuando la potencia procede del enchufe 2
<b>9. Bluetooth</b>	Conéctelo al dispositivo por Bluetooth
<b>10. Multifuncional</b>	Configurable a través de la app myMirka. Push & Clean (ajustes de fábrica)

## 3. Autoencendido desde las tomas de corriente

El extractor de polvo lleva incorporados enchufes con toma de tierra, a los que se puede conectar una herramienta eléctrica. Las tomas disponen de alimentación permanente cuando el interruptor eléctrico está en la posición I, es decir, cuando el extractor de polvo se puede utilizar como cable de extensión.

El extractor de polvo va equipado con una función de autoencendido que detecta cuándo una herramienta conectada a una toma se enciende o se apaga. Para la toma del enchufe 1, la función de autoencendido siempre está habilitada, mientras que para la toma del enchufe 2 se puede activar a través del panel de control. Cuando la herramienta se pone en marcha, el extractor de polvo detecta el comienzo. Cuando se detiene la herramienta, el extractor de polvo se apaga tras un ligero retardo para garantizar que la manguera de polvo esté vacía. El consumo máximo de energía del dispositivo eléctrico conectado se indica en la sección «Especificaciones». Antes de pulsar el interruptor de encendido, asegúrese de que las herramientas conectadas a las tomas del aparato estén apagadas.

## 4. Limpieza del filtro

El extractor de polvo viene equipado con un sistema automático de limpieza del filtro, AFC. Durante el funcionamiento se pondrá en marcha un ciclo de limpieza frecuente para garantizar que el aspirado siempre se realice al máximo. Si el rendimiento de la succión decae, o en caso de aplicaciones muy polvorintas, cubra la manguera de aspirado con la mano (usando guantes) y sosténgala durante unos 15 segundos.

Si la potencia de aspirado sigue sin ser la habitual, retire el filtro, límpielo mecánicamente y asegúrese de que no presenta daños, o bien cambie el filtro. Para ciertas aplicaciones, como la recogida en húmedo, se recomienda apagar el sistema de limpieza automática del filtro. Para más información, consulte la sección «8. Recogida en húmedo»

## 5. Ajustes de la manguera

Ajuste el diámetro de la manguera con los botones del panel de control para que el diámetro coincida con el de la manguera en su extremo más amplio (tal como se muestra en la sección D).

## 6. Conexión antiestática



**Precaución:** El extractor de polvo viene equipado con un sistema antiestático para descargar la electricidad que haya podido generarse durante la recogida de polvo.

El herraje de la manguera va conectado a una toma de tierra. Para un funcionamiento apropiado se recomienda el uso de una manguera de aspirado de conducción eléctrica o antiestática.

### 7. Filtros de refrigeración del motor

Para proteger la electrónica y el motor, la máquina viene equipada con filtros de refrigeración del motor. Limpie con regularidad los filtros de refrigeración del motor.



**Precaución:** Si el filtro de refrigeración del motor está embozado por el polvo, puede que salte la indicación de sobrecalentamiento y el motor se detenga; en tal caso, limpie los filtros de refrigeración del motor y deje enfriar el extractor de polvo aproximadamente 5 minutos.

### 8. Recogida en húmedo



**Advertencia:** Si hay un escape de espuma o líquido de la máquina, apague inmediatamente.



**Precaución:** El extractor de polvo viene equipado con un sistema limitador de nivel de agua que pone la máquina en reposo cuando se alcanza el nivel máximo de líquido. Cuando esto ocurra, apague la máquina desde el interruptor de encendido. Desconecte el extractor de polvo de la toma y vacíe el depósito.



**Precaución:** Nunca recoja líquidos si no están colocados el sistema limitador del nivel de agua y el filtro en su lugar.



**Precaución:** Limpie con regularidad el dispositivo limitador del nivel de agua y compruebe si hay daños.

Recogida de líquidos:

- No recoja líquidos inflamables.
- Antes de recoger líquidos, retire siempre la bolsa de polvo y compruebe que el sistema limitador del nivel de agua funcione correctamente.
- Los filtros húmedos y la parte interior del depósito líquido deberán secarse antes de almacenarse

Antes de vaciar el depósito, desconecte el extractor de polvo. Desconecte la manguera de la toma, tirando de la manguera. Suelte los pestillos tirando de ellos hacia fuera de modo que quede libre la parte superior. Levante la parte superior desde el depósito. Vacíe y limpie siempre el depósito y el sistema limitador del nivel de agua después de recoger los líquidos.

Vacielos inclinando el depósito. Vuelva a colocar la parte superior sobre el depósito. Asegure la parte superior con los pestillos del depósito (tal como se muestra en la sección F). Los movimientos repentinos pueden activar por error el dispositivo limitador del nivel de agua. En caso de que ocurra esto, el extractor de polvo deberá colocarse en modo de reposo y en el panel de control se mostrará una indicación de luz. Para reiniciar el extractor de polvo, asegúrese de que el flotador ya no esté activado y ponga el extractor de polvo en modo encendido/de reposo. Continúe para seguir operando el extractor de polvo.

### 9. Recogida en seco



**Precaución:** Recogida de materiales peligrosos para el medio ambiente. Los materiales recogidos pueden suponer un peligro para el medio ambiente.

- Deseche el polvo según la normativa vigente.

Después de una recogida en seco, desenchufe el extractor de polvo antes de vaciar. Suelte los pestillos tirando de ellos hacia fuera de modo que quede libre la tapa del motor. Levante la parte superior desde el depósito.

**Filtro:** Compruebe el filtro. Para limpiar el filtro puede agitarlo, cepillarlo o lavarlo. Espere hasta que el filtro esté seco para volver a recoger el polvo. (Ver sección G)

**Bolsa de polvo:** Compruebe la bolsa para asegurar su factor de relleno. Cambie la bolsa de polvo si fuera necesario, y proceda a retirar la bolsa antigua. La nueva bolsa debe unirse usando los tres ganchos situados en la pieza de plástico de la bolsa de polvo que encaja en el extractor de polvo (ver sección F).



**Después de vaciar:** Cierre la parte superior y fíjela con los pestillos. Nunca recoja material seco sin tener un filtro en el extractor de polvo. La eficacia de aspirado del extractor de polvo depende del tamaño y la calidad del filtro y la bolsa de polvo. Por tanto, utilice solamente filtros y bolsas de polvo originales.

### 10. Supervisión del flujo volumétrico

Si la velocidad aérea de la manguera de succión cae por debajo de 20 m/s, se emitirá una señal acústica de advertencia. El botón de encendido emitirá una luz intermitente entre roja y verde.

Causas posibles	Solución
El valor ajustado en la potencia de aspirado es demasiado bajo	Ajuste la potencia de aspirado a un valor más alto
No ajustado al diámetro correcto de la manguera.	Ajustado al diámetro correcto de la manguera
Bolsa de polvo llena.	Introduzca una nueva bolsa de polvo
Elemento de filtro embozado.	Compruebe el funcionamiento de AFC y limpie el filtro. Cambie el filtro si fuera necesario
Supervisión de mal funcionamiento de componentes electrónicos.	Envíe el extractor de polvo a un centro de servicio autorizado de Mirka para su reparación
Extracción en húmedo.	La fiabilidad del funcionamiento no se ve afectada, no es necesario tomar medidas

## Bluetooth

Esta herramienta está equipada con tecnología Bluetooth de bajo consumo y se puede conectar a la app MyMirka, a través de la cual se accede a las funciones adicionales de la herramienta. Para más información sobre las funciones de la app y su disponibilidad en su país, visite [www.mirka.com/mymirka](http://www.mirka.com/mymirka)

Para activar Bluetooth en su Mirka® DEXOS, siga estos pasos:

1. Conecte el cable de alimentación a la toma de corriente y pulse el botón de encendido.
2. Encienda el extractor de polvo con el botón de encendido/reposo, y pulse el botón de Bluetooth
3. El botón de Bluetooth empieza a parpadear con una luz azul, el botón se enciende con una luz azul cuando está conectado

**AVISO!** Si la app no está instalada o no está disponible en su país, no podrá activarse el Bluetooth.

La marca nominativa y los logos de Bluetooth® son marcas registradas que pertenecen a Bluetooth SIG, Inc, por lo cual todo uso que haga Mirka Ltd de dichas marcas será bajo licencia Otras marcas registradas y nombres comerciales serán propiedad de sus respectivos propietarios

## Operaciones tras el uso

Retire el extractor de polvo de la toma cuando el extractor de polvo no esté en uso. Enrolle el cable desde el extractor de polvo. El cable de alimentación se puede enrollar en el interior del compartimento de la manguera, o bien colgar de la tira que viene con el cable de alimentación.

### Transporte

- Antes de transportar el extractor de polvo, bloquee todos los cierres.
- No incline el extractor de polvo si hay líquidos en el depósito.
- No utilice un gancho de grúa para levantar el extractor de polvo.

### Almacenamiento



**Precaución:** Guarde la máquina en un lugar seco y protegido de la lluvia y las heladas. La máquina debe almacenarse únicamente en interiores.

Para transportarlo cómodamente, se pueden guardar la manguera y el cable dentro del compartimento de la manguera. En la parte posterior del extractor de polvo hay una tira flexible para unir el cable de alimentación. Consulte la guía de referencia rápida para ver las instrucciones.

En la parte superior del extractor de polvo hay un sistema de sujeción de la carcasa. Véase el manual de consulta rápida.



**Precaución:** No levante el extractor de polvo y el accesorio de sujeción de la carcasa de almacenamiento sin haberse asegurado de que esta última está bien instalada. Tenga en cuenta el peso y el equilibrio del aparato en caso de almacenamiento. El peso máximo de la carcasa de almacenamiento es de 30 kg

## Mantenimiento

### Inspección y mantenimiento periódicos

El mantenimiento y la inspección periódicos de su extractor de polvo los debe llevar a cabo personal cualificado de conformidad con la legislación y reglamentos pertinentes. En concreto, deben realizarse con frecuencia pruebas del sistema eléctrico en cuanto a toma de tierra, resistencia de aislamiento y estado de los cables flexibles.

En caso de cualquier defecto, el extractor de polvo DEBE retirarse del servicio, revisarse por completo y ser reparado por un servicio técnico autorizado. Al menos una vez al año, un técnico de Mirka o una persona con la formación adecuada debe realizar una inspección técnica que incluya filtros, estanqueidad y mecanismos de control.

### Mantenimiento

Retire el cable de alimentación de la toma antes de realizar el mantenimiento. Antes de usar el extractor de polvo, asegúrese de que la frecuencia y la tensión que se indican en la placa de características correspondan con la tensión de la red.

El extractor de polvo ha sido diseñado para funcionar de forma continua. El filtro de polvo debe renovarse en función de las horas de funcionamiento. Limpie el extractor de polvo con un paño seco o un paño humedecido con agua.

Durante el mantenimiento y la limpieza, maneje el extractor de polvo de manera que no haya peligro para el personal de mantenimiento u otras personas. En el área de mantenimiento:

- Utilice ventilación obligatoria filtrada.
- Utilice ropa protectora.
- Limpie el área de mantenimiento para que no haya fuga de sustancias peligrosas a su entorno.

Durante el mantenimiento y la reparación, todas las partes contaminadas que no pudieron limpiarse de manera satisfactoria deben:

- Embalsarse en bolsas selladas.
- Desecharse según la normativa vigente de eliminación de residuos.

Si el cable de alimentación está dañado, debe ser sustituido por el fabricante, o por su agente de reparaciones, o por una persona con cualificaciones similares, con el fin de evitar riesgos.

Para más información sobre el servicio de posventa, póngase en contacto con su distribuidor o el representante de Mirka en su país. Consulte el reverso de este documento.

### Piezas de repuesto y accesorios

Descripción	Código de Mirka
Filtro para DEXOS	MIX1214071
Filtro HEPA para DEXOS	MIX1264071
Juego de filtro refrigerador de aire para DEXOS	MIX1212131
Bolsa de polvo de felpa DEXOS 1217, 5 unidades	MIX1215171

El uso de repuestos y accesorios no originales puede comprometer la seguridad y/o el funcionamiento del extractor de polvo. Utilice solo piezas de repuesto y accesorios originales de Mirka. Arriba se especifican las piezas de repuesto que pueden afectar a la salud y la seguridad del operario del extractor de polvo y/o al funcionamiento del aparato.

**AVISO!** Vista despiezada y lista de repuestos disponibles en [www.mirka.com](http://www.mirka.com)

## Guía de solución de problemas

Síntoma	Causa posible	Solución
El botón de encendido emite una luz intermitente entre roja y blanca	Conectado a una toma de corriente con voltaje erróneo	Conecte el extractor de polvo a una toma de corriente que se corresponda con el voltaje nominal del extractor de polvo

Síntoma	Causa posible	Solución
No hay luz en el panel de control cuando se enciende	El cable de alimentación no está bien unido al extractor de polvo o al enchufe de la corriente.	Conéctelo bien
El botón de encendido emite una luz intermitente entre roja y verde, y se activa el timbre	Flujo de aire insuficiente	Vea el capítulo 10 de las Instrucciones de manejo
El botón de encendido emite una luz intermitente entre roja y amarilla	Activación de interruptor de flotación	Vea el capítulo 8 de las Instrucciones de manejo
El extractor de polvo se ha detenido y el botón de encendido está totalmente rojo	El extractor de polvo está en modo de seguridad debido a su alta temperatura	Espere a que el extractor de polvo se haya enfriado

## Información sobre gestión de residuos

### PELIGRO



Para inutilizar los extractores de polvo, quite el cable de alimentación.

Cumpla con las normativas específicas aplicables en su país sobre el desguace y el reciclado de máquinas, embalajes y accesorios en desuso.

**Solo para la UE:** No realice el desguace de extractores de polvo junto con los residuos domésticos. En cumplimiento de las directivas europeas sobre residuos de aparatos eléctricos y electrónicos y su aplicación de acuerdo con la legislación nacional, los extractores de polvo que han llegado al final de su vida deben ser recogidos por separado y llevados a una planta de reciclaje compatible con el medioambiente.



Para más información sobre REACH, RoHS y nuestra responsabilidad social corporativa, visite [www.mirka.com](http://www.mirka.com)

## Vastavusdeklaratsioon

### Mirka Ltd, 66850 Jeppo, Soome

teatab ainuvastutuse alusel, et Mirka® tooted (loetletud allpool, konkreetse mudeli andmeid vt tabelist „Tehnilised andmed“), mille kohta see avaldus kehtib, vastavad järgmistele standarditele või muudele normdokumentidele. EN 60335-1:2012 + A11:2014 + A13:2017 + A1:2019 + A14:2019 + A2:2019 + A15:2021, EN 60335-2-69:2012, EN 62233:2008 + AC:2008, EN 62311:2008, EN IEC 62311:2020, EN IEC 55014-1:2021, EN IEC 55014-2:2021, EN IEC 61000-3-2:2019 + A1:2021, EN 61000-3-3:2013 + A2:2021, EN 300 328 V2.2.2, EN 301 489-1 V2.2.3, EN 301 489-17 V3.2.4 & EN IEC 63000:2018 kooskõlas määrustega 2006/42/EÜ, 2014/53/EL, 2011/65/EL + 2015/863/EL.

Tooted: Mirka® DEXOS 1217 M AFC

<p>Jeppo 22.04.2024 Väljaandmise koht ja kuupäev</p>	 Ettevõte	 Stefan Sjöberg, tegevjuht	<p><b>Tootja/tarnija</b> Mirka Ltd 66850 Jeppo, Soome Tel: +358 20 760 2111 Faks: +358 20 760 2290 www.mirka.com</p>	
--	---	--	--	--

Allsete juhiste tõlge. Jätame endale õiguse teha juhendisse muudatusi ilma ette teatamata.

## NB!

Lugege need ohutusnõuded ja kasutusjuhised enne toote paigaldamist, kasutamist või hooldamist hoolikalt läbi. Hoidke juhiseid turvalises ja hõlpsasti kättesaadavas kohas. Lugege ja järgige riiklikke ja kohalikke eeskirju.

## Soovitavavad isikukaitsevahendid



Kandke  
kaitseprille



Kandke  
kõrvaklappe







Kandke  
kaitsekindaid



Kandke  
näomaski

## Sümbolid

	Vastab asjaomastele ELi standarditele
	Vastab Austraalia ja Uus-Meremaa nõuetele vastavuse märgi (RCM) nõuetele
	Vastab Ühendkuningriigi asjaomastele eeskirjadele
	Lugege kasutusjuhendit
	Kondensaatori hoiatus. Ärge sisenege sellesse kambrisse enne 5 minutit pärast kõigi toiteallikate lahtiühendamist



**Hoiatus!** Võimalikud ohuolukorrad, mis võivad põhjustada surma või tõsiseid vigastusi ja/või kahju varale.  
**Ettevaatust!** Võimalikud ohuolukorrad, mis võivad põhjustada kergeid või keskmisi vigastusi ja/või kahju varale.

## Tööriista üldine kirjeldus ja kasutusotstarve

Mobiilne tolmuimeja on projekteeritud, välja töötatud ja rangelt katsetatud, ning see töötab tõhusalt ja ohutult juhul kui seadet hooldatakse ja kasutatakse juhiste järgi.

Seade on ette nähtud kommertskasutuseks, nt tehastes, ehitusplatsidel ja töökodades. Valest kasutamisest tingitud õnnetusi saavad ära hoida ainult kasutajad ise.

LUGEGE KÕIK OHUTUSJUHISED LÄBI JA JÄRGIGE NEID!

Mistahes muud kasutust loetakse mittenouetekohaseks kasutuseks. Tootja ei vastuta sellisest kasutusest põhjustatud kahjustuste eest. Sellisest kasutamisest tulenev risk lasub ainult kasutajal endal. Nouetekohane kasutamine tähendab ka nouetekohast käitumist, hooldamist ja parandamist, nagu on määranud tootja.

**Tolmuklassi M** seadmetele kehtib järgnev.

Seade sobib kuiva, mittesüttiva tolmu ja vedelike, saepuru ja OEL (Occupational Exposure Limit) väärtusega  $\geq 0,1 \text{ mg/m}^3$  ohtliku tolmu kogumiseks.



*Hoiatussilt tolmuklassi masinatele*

Tolmuklass M (IEC 60335-2-69). Klass sisaldab: OEL-i väärtusega  $\geq 0,1 \text{ mg/m}^3$  tolmu ja saepuru. Seadet on katsetatud vaakumis selle tolmuklassi suhtes. Maksimaalne läbilaskvus on 0,1% ja heitgaas sisaldab vähe tolmu.

Tagage piisav õhuvahetuse kiirus M, kui väljuv õhk suunatakse tagasi ruumi. Enne kasutamist veenduge, et riiklike eeskirjade nõuded oleks täidetud.

Enne M-klassi masina eemaldamist ohtlikust piirkonnast puhastage tolmueraldaja, pühkides see puhtaks või pannes suletud pakendis.

## Tehnilised andmed

DEXOS	EU	UK
<b>Vooluvõrgu pinge</b>	220–240 V vahelduvvool	220–240 V vahelduvvool
<b>Toide</b>	1200 W	1200 W
<b>Tööriista ühenduspessa ühendatud koormus</b>	2400 W	1750 W
<b>Võrgu kogukoormus</b>	3600 W	2950 W
<b>Voolusagedus</b>	50–60Hz	50–60Hz
<b>Kaitse</b>	16A	13A
<b>Kaitsetase (niiskus, tolmu)</b>	IPX4	IPX4
<b>Kaitseklass (elektriline)</b>	I	I
<b>Maksimaalne õhuvool (l/s)*</b>	46 l/s	46 l/s
<b>Maksimaalne õhuvool (m<sup>3</sup>/h)*</b>	166 m <sup>3</sup> /h	166 m <sup>3</sup> /h
<b>Maksimaalne õhuvool (CFM)*</b>	97 CFM	97 CFM
<b>Maksimaalne vaakum (kPa)</b>	25 kPa	25 kPa
<b>Maksimaalne vaakum (hPa)</b>	250 hPa	250 hPa
<b>Maksimaalne vaakum (in<sub>H<sub>2</sub>O</sub>)</b>	100 in <sub>H<sub>2</sub>O</sub>	100 in <sub>H<sub>2</sub>O</sub>
<b>Helirõhutase LPA (IEC 60335-2-69)</b>	77,7 dB(A)	77,7 dB(A)
<b>Vibratsioon ISO 5349 ah</b>	2,5 m/s <sup>2</sup>	2,5 m/s <sup>2</sup>
<b>Kaal</b>	13 kg	13 kg
<b>Filtri pindala</b>	0,5 m <sup>2</sup>	0,5 m <sup>2</sup>
<b>Tolmuklass</b>	M	M
<b>Filtriklass</b>	N/A	N/A

DEXOS	EU	UK
Konteineri maht	17 l	17 l
Töötamise temperatuurivahemik	-20 °C – 40 °C	-20 °C – 40 °C

\* Tehnilisi andmeid võidakse ette teatamata muuta. Mudelite valik võib turgudel erineda.



## HOIATUSED

- Ärge kasutage seadet tuleohtlike ega kergestisüttivate vedelike kogumiseks, nagu bensiin, ega kohtades, kus selliseid vedelikke võib leiduda.
- Operaatoreid tuleb nende masinate kasutamise kohta piisavalt juhendada.
- Masin tuleb puhastamise või hoolduse ajal ning osade vahetamisel või muule funktsioonile ümberlülitamisel vooluallikast lahti ühendada, eemaldades pistiku pistikupesast.
- Kasutage seadme pistikupesava vaid juhistes kirjeldatud otstarbel.
- Selleks et vähendada tulekahju, elektrilöögi või vigastuse ohtu, lugege kõik ohutusjuhised ja ohumärgistused enne kasutamist läbi ning järgige neid. Seade on projekteeritud ohutuks kasutuseks ettenähtud puhastustööde tegemisel. Elektriliste ja mehaaniliste osade kahjustumise korral tuleb seade ja/või tarvik enne selle uuesti kasutamist remontida pädevas teeninduskeskuses või tootja juures, et vältida seadme edasist kahjustamist või kasutaja vigastamist.
- Ärge kasutage kahjustatud juhet ega pistikut. Juhtme eemaldamiseks seinakontaktist võtke kinni pistikust, mitte juhtmest. Ärge katsuge pistikut ega seadet märgade kätega. Enne juhtme eemaldamist seinakontaktist lülitage kõik juhtseadised välja.
- Seadet ei tohi juhtmest sikutada ega kanda, selle juhet ei tohi käepidemena kasutada, jätta suletud ukse vahele, tõmmata üle teravate servade ega nurkade. Ärge laske masinal üle juhtme sõita. Vältige juhtme kokkupuudet kuumade pindadega.
- Hoidke juuksed, hõljuvad riided, sõrmed ja muud kehaosad seadme avadest ja liikuvatest osadest eemal. Ärge pange avadesse mingeid esemeid ega kasutage seadet, kui mõni selle ava on blokeeritud. Hoidke avad puhtad tolmust, kiududest, juuksekarvadest ja muust, mis võiks õhuvoolu takistada.
- Treppide puhastamisel olge eriti ettevaatlik.
- Kui seade ei tööta korralikult või see on maha või vette kukkunud, katki või õue unustatud, siis saatke see teeninduskeskusesse või edasimüüja juurde hooldusse.
- Masinat ei tohi kasutada veepumbana. Seade on mõeldud õhu ja vee segu kogumiseks.
- Ühendage seade korralikult maandatud vooluvõrku. Pistikupesava ja pikendusjuhe peavad olema varustatud toimiva kaitsejuhiga.
- Tagage töökohas hea ventilatsioon.
- Ärge kasutage seadet redeli või treppredelina. See võib ümber minna ja kahjustuda.
- Välitingimustes võib seadet kasutada vaid harvadel juhtudel.
- Ärge laske toitejuhtmel pöörlevate harjadega kokku puutuda.
- Ärge laske toitejuhtmel liikuvate osadega kokku puutuda.
- Masin ei ole mõeldud kasutamiseks isikutele (sh lapsed), kelle kehalised, sensoorsed või vaimsed võimed on selleks ebapiisavad või kellel puuduvad vajalikud kogemused ja teadmised.
- Jälgige, et lapsed ei mängiks seadmega.
- See masin on mõeldud äriliseks kasutamiseks, näiteks hotellides, koolides, haiglates, tehastes, kauplustes, kontorites ja rendiettevõtetes.

### Ohtlik tolm

- Ohtlike ainete kogumine võib põhjustada raskeid või isegi surmavaid vigastusi. Seadmega ei tohi koguda järgmisi aineid.
- kuumad ained (põlevad sigaretid, kuum tuhk jne)
  - süttimisohtlikud, plahvatusohtlikud, agressiivsed vedelikud (nt bensiin, lahustid, happed, alused jne)
  - süttimisohtlik, plahvatusohtlik tolm (nt magneesiumi- või alumiiniumitolm jne)

### Elektrilised komponendid



**Oht:** Seadme ülemine osa sisaldab pingestatud osi. Kokkupuude nende osadega põhjustab raskeid või isegi surmavaid vigastusi. Ärge pritsige seadme ülemisele osale kunagi vett.



**Oht:** Elektrilöögi oht vigase elektrijuhtme tõttu. Vigase elektrijuhtme puudutamine võib põhjustada tõsiseid või isegi surmavaid vigastusi.

- Ärge kahjustage toitejuhet (nt sõites sellest seadmega üle, seda tõmmates või muljedes).
- Kontrollige regulaarselt, kas elektrijuhe on töökorras või hakkab selle kasutusiga mööda saama.

- Kui toitejuhe on kahjustunud, siis ohu vältimiseks peab selle välja vahetama volitatud Mirka edasimüüja või muu samalaadselt kvalifitseeritud isik.
- Mitte mingil juhul ei tohi elektrijuhet mähkida ümber sõrmede või muude kehaosade.

### Plahvatusohtlikus või kergestisüttivas keskkonnas



**Ettevaatust!** Seade ei sobi kasutamiseks plahvatusohtlikes ega kergestisüttivates keskkondades või kohas, kus sellised tingimused võivad kergesti tekkida ebastabiilsete vedelike, süttivate gaaside või aurude olemasolu tõttu.

### Täiendavad hoiatused

Osa elektrilise lihvimise, saagimise, lihvimise, puurimise ja muude ehitustegevuse tagajärjel tekkinud tolmust sisaldab kemikaale, mis teadaolevalt põhjustavad vähki, sünnidefekte või muud reproduktiivset kahju.

Mõned kemikaalide näited on järgmised:

- pliipõhistes värvides sisalduv plii,
- kristalliline ränioksiid tellistest, tsemendist ja muudest müürimistoodetest,
- arseen ja kroom keemiliselt töödeldud saematerjalist.

Teie risk nendega kokkupuutumiseks on erinev, olenevalt sellest, kui sageli seda tüüpi tööd teete. Nende kemikaalidega kokkupuute vähendamiseks töötage hästi ventileeritud kohas ja kasutage heakskiidetud ohutusvahendeid (näiteks tolmumaskid), mis on spetsiaalselt ette nähtud mikroskoopiliste osakeste filtrimiseks.

## Ohutu kasutamise juhend

Tolmuimeja puhul kehtib järgmine.

- Seadet võivad kasutada üksnes isikud, keda on õpetatud seda korrektselt kasutama ja kellele see on tehtud sõnaselgelt ülesandeks.
- Seadet tohib kasutada ainult järelevalve all.
- Masin ei ole mõeldud kasutamiseks isikutele (sh lapsed), kelle kehalised, sensoorsed või vaimsed võimed on selleks ebapiisavad või kellel puuduvad vajalikud kogemused ja teadmised.
- Lapsi tuleb jälgida, et kindlustada, et nad ei mängi tolmuimejaga.
- Ärge kasutage ebatavalisi töövõtteid.
- Ärge kunagi kasutage tolmuimejat ilma filtrita.
- Lülitage tolmuimeja välja ja eemaldage toitejuhe järgmistes olukordades:
  - enne puhastamist ja hooldamist;
  - enne komponentide väljavahetamist;
  - enne tolmukoti vahetamist või konteineri tühjendamist;
  - vahu tekkimise või vedeliku eraldumise korral.

Lisaks kasutusjuhendile ja kasutamisriigi kohustuslikele õnnetuste vältimise eeskirjadele tuleb järgida ka tunnustatud ohutuse ja nõuetekohase kasutuse eeskirju.

Enne tööga alustamist peavad seadet kasutaval tel töötajatel olema teadmised ja väljaõpe järgmistes valdkondades:

- Tolmuimeja kasutamine.
- Kogutava materjaliga seotud riskid.
- Eraldatud materjali ohutu jäätmekäitlus.

## Kasutusjuhised

Tolmuimeja võib saada kahjustusi ühendamisel ebasobiva toitepingega.

- Veenduge, et tüübiplaadil toodud pinge vastaks kohaliku vooluvõrgu pingele.

### 1. Alustamine

Veenduge, et toitelüliti oleks väljalülitatud (asendis 0). Kontrollige, kas vajalikud filtrid on tolmuimejasse paigaldatud. Seejärel ühendage imivoolik tolmuimeja sisseimamisavas, lükates voolikut, kuni see on jääb avas kindlalt paigale. Juhul, kui kasutate seadet tolmu kõrvaldamiseks seoses tolmu tootva tööriistaga, siis ühendage imivooliku ots asjakohase adapteriga. Ühendage pistik sobivasse pistikupesasse. Tolmuimeja käivitamiseks pange toitelüliti asendisse I, kasutage edasisteks toiminguteks juhtpaneeli.

### 2. Juhtpaneeli funktsioonid (vt joonist 2 juhendi alguses)

Sümbol/nupp	Funktsioon(id)
<b>1. Sees/ootel</b>	Juhtpaneel ja automaatkäivitus on lubatud
<b>2. Start-nupp</b>	Tolmuimeja käitsi käivitamine
<b>3. +/- Toide</b>	Imemisvõimsuse reguleerimine
<b>4. Võimsustaseme indikaator</b>	Näitab tolmuimeja praegust võimsust
<b>5. Vooliku läbimõõt</b>	Kuvab vooliku läbimõõdu
<b>6. Vooliku säte</b>	Vooliku läbimõõdu valimine
<b>7. Automaatne filtri puhastus</b>	Automaatse filtri puhastuse lubamine/keelamine
<b>8. Automaatkäivitus 2. pistikupesast</b>	Tolmuimeja käivitub, kui 2. pistikupesast võetakse toide
<b>9. Bluetooth</b>	Seadmega ühendamine Bluetoothi kaudu
<b>10. Multifunktsionaalsus</b>	Seadistatav myMirka rakenduse kaudu. Vaikimisi Push & Clean

### 3. Automaatne käivitus pistikupesadest

Maandatud seadme pistikupesad on integreeritud tolmuimejasse. Sinna on võimalik ühendada väline elektritööriist. Pistikupesad on püsivalt sisse lülitatud, kui toitelüliti on asendis I, st tolmuimejat saab kasutada pikendusjuhtmena.

Tolmuimeja on varustatud automaatse käivitusfunktsiooniga, mis tuvastab, kui pistikupesast ühendatud tööriist sisse või välja lülitatakse. Seadme 1. pistikupesaga puhul on automaatse käivitamise funktsioon alati lubatud, samas kui seadme 2. pistikupesaga puhul saab selle aktiveerida juhtpaneeli kaudu. Kui tööriist käivitatakse, tuvastab tolmuimeja käivituse. Kui tööriist on seisatud, lülitatakse tolmuimeja pärast teatud viivitust välja, et tagada tolmuvooliku tühjendamine. Ühendatud elektritööriista maksimaalne voolutarbimine on näidatud peatükis „Tehnilised andmed“. Enne toitelüliti sisselülitamist veenduge, et seadme pistikupesadesse ühendatud tööriist oleks välja lülitatud.

### 4. Filtri puhastus

Tolmuimeja on varustatud automaatse filtripuhastussüsteemiga AFC. Parima imamisvõimsuse tagamiseks töötab puhastussüsteem tihti ja automaatselt. Kui imemisjõudlus väheneb või on väga tolmuine, katke imemisvoolik käega (kasutage kindaid) ja hoidke seda umbes 15 sekundit.

Kui imemisvõimsus on siiski väike, võtke filter välja ja puhastage seda mehaaniliselt, veendudes, et filter ei ole kahjustatud, või vahetage välja. Teatud kasutusotstarbe, nt märgpuhastuse korral on soovitatav lülitada automaatne filtri puhastamise süsteem välja. Vt üksikasju jaotisest 8. Märgpuhastus

### 5. Vooliku sätted

Reguleerige vooliku läbimõõdu seadistust juhtpaneeli nuppudega, et see vastaks vooliku läbimõõdule selle suurimas otsas (nagu näidatud jaotises D).

### 6. Antistaatiline ühendus



**Ettevaatust!** Tolmuimeja on varustatud antistaatilise süsteemiga, mis vabastab tolmu kogumise ajal tekkida võiva staatilise elektriga.

Voolikuliitmik on ühendatud maandusega. Nõuetekohaseks tööks on soovitatav kasutada elektrit juhtivat või antistaatilist imivoolikut.

### 7. Mootori jahutusfiltrid

Elektroonikakomponentide ja mootori kaitsmiseks on seade varustatud mootori jahutusfiltritega. Puhastage jahutusfiltrid korrapäraselt.



**Ettevaatust!** Kui mootori jahutusfilter on tolmu tõttu ummistunud, võib süttida ülekuumenemise näit ja mootor seiskuda, puhastage mootori jahutusfiltrid ja laske tolmuimejal umbes 5 minutit jahutada.

### 8. Märgpuhastus



**Hoiatus!** Kui seadmest eraldub vahtu või vedelikku, lülitage seade kohe välja





**Ettevaatust!** Tolmuimeja on varustatud veetaseme piiramise süsteemiga, mis paneb masina ootele maksimaalse vedeliku taseme saavutamisel. Sellisel juhul lülitage seade toitelülitist välja. Eemaldage tolmuimeja seinakontaktist ja tühjendage mahuti.



**Ettevaatust!** Ärge kunagi koguge vedelikku, kui veetaseme piiramise süsteemi ja filtrit ei ole paigaldatud.



**Ettevaatust!** Puhastage veetaseme piiramise seadet regulaarselt ja kontrollige, kas on märke selle kahjustumisest.

Vedelike kogumine.

- Ärge koguge tuleohtlikke vedelikke.
- Enne vedelike kogumist eemaldage alati tolmuikott ja veenduge, et veetaseme näidiküsteem töötaks nõuetekohaselt.
- Märkfiltrid ja vedelikumahuti sisemine osa tuleb enne ladustamist kuivatada

Enne mahuti tühjendamist ühendage tolmuimeja vooluvõrgust lahti. Ühendage voolik sisselaskeavast lahti, tõmmates selle sealt välja. Vabastage mahuti sulgur, tõmmates seda väljapoole, nii et ülemine osa tuleb lahti. Võtke ülemine osa mahuti pealt ära. Pärast vedelike kogumist tuleb mahuti ja veetaseme piiramise süsteem alati tühjendada ja puhastada.

Tühjendage konteinerit kallutades. Asetage ülemine osa mahuti peale tagasi. Kinnitage ülemine osa mahutiklambritega (nagu näidatud jaotises F). Äkilised liigutused võivad kogemata veetaseme piiramise seadme vabastada. Kui see juhtub, lülitub tolmuimeja ooterežiimi ja juhtpaneelil kuvatakse valgusindikaator. Tolmuimeja taaskäivitamiseks veenduge, et ujuk poleks enam aktiveeritud, ja lülitage tolmuimeja sisse/ooterežiimi. Jätke seadmega töötamist.

## 9. Kuivpuhastus



**Ettevaatust!** Keskkonnaohtliku aine kogumine Kogutud ained võivad olla keskkonnale ohtlikud.

- Kõrvaldage kogutud tolm kehtivate eeskirjade kohaselt.

Enne tolmuimeja tühjendamist ühendage see vooluvõrgust lahti. Vabastage mahuti sulgur, tõmmates seda väljapoole, nii et mootorikate tuleb lahti. Võtke ülemine osa mahuti pealt ära.

**Filter.** Kontrollige filtrit. Filtri puhastamiseks võite seda raputada, harjata või pesta. Oodake, kuni filter on kuiv, seejärel võite seadmega edasi töötada. (Vt jaotist G)

**Tolmuikott.** Kontrollige kotti, et veenduda selle täituvuses. Vajaduse korral vahetage tolmuikott välja ja eemaldage vana kott. Uus kott tuleb kinnitada kolme konksuga, mis asuvad tolmuimeja külge sobival tolmuikoti plastikosal (vt jaotist F).

**Pärast tühjendamist:** sulgege ülemine osa ja kinnitage ülemine osa mahuti sulguriga. Kui filtrit ei ole paigaldatud, ei tohi tolmuimejaga kuivpuhastust teha. Tolmuimeja tõhusus sõltub filtri ja tolmuikoti suuruselt ja kvaliteedist. Seepärast kasutage ainult originaalfiltreid ja -tolmuikotte.

## 10. Mahuvoolu jälgimine

Kui õhu kiirus imemisvoolikus langeb alla 20 m/s, kostab helisignaal. Käivitusnupp vilgub punase ja rohelse vahel.

Võimalikud põhjused	Lahendus
<b>Imemisvõimsuse regulaatorile seatud väärtus on liiga madal</b>	Seadke imemisvõimsuse regulaator kõrgemale väärtusele
<b>Pole seadistatud õigele vooliku läbimõõdule.</b>	Seadistage õigele vooliku läbimõõdule
<b>Tolmuikott on täis.</b>	Sisestage uus tolmuikott
<b>Filtrielement on ummistunud.</b>	Kontrollige AFC funktsiooni ja puhastage filter. Vajaduse korral vahetage filter välja
<b>Elektronika rikke jälgimine.</b>	Saatke tolmuimeja parandamiseks Mirka volitatud teeninduskeskusesse
<b>Märghpuhastus.</b>	Funktsionaalne töökindlus ei ole mõjutatud, mingeid toiminguid pole vaja

## Bluetooth

Sel tööriistal on Bluetooth®-i madala energiatarbega tehnoloogia ja seda on võimalik ühendada MyMirka rakendusega, mille kaudu pääseb juurde tööriista täiendavatele funktsioonidele. Rakenduse funktsioonide ja saadavuse kohta oma riigis leiate lisateavet veebilehelt [www.mirka.com/mymirka](http://www.mirka.com/mymirka)

Bluetoothi aktiveerimiseks Mirka® DEXOS-e lihvmasinal toimige järgmiselt.

1. Ühendage toitejuhe vooluvõrku, vajutage toitelüliti sisse.
2. Lülitage tolmuimeja sisse lülitamise/ooterežiimi nupuga, vajutage Bluetoothi nuppu
3. Bluetoothi nupp hakkab siniselt vilkuma, nupp süttib ühendamisel siniselt

**MÄRKUS!** Kui rakendust pole installitud või see pole teie riigis saadaval, ei aktiveerita Bluetoothi.

Bluetooth®-i sõnamärk ja logod on registreeritud kaubamärgid, mis kuuluvad ettevõttele Bluetooth SIG, Inc., ning selliste märkide igasugune kasutamine ettevõtte Mirka Ltd poolt toimub litsentsi alusel. Muud kaubamärgid ja kaubanimed kuuluvad nende vastavatele omanikele.

## Toimingud pärast kasutamist

Eemaldage tolmuimeja pistikupesast, kui tolmuimejat ei kasutata. Kerige juhe kokku, alustades tolmuimeja poolt. Toitejuhtme saab kerida voolikukambrisse või riputada kaasasoleva toitejuhtme rihma külge.

### Transport

- Enne tolmuimeja transportimist sulgege kõik klambrid.
- Ärge kallutage tolmuimejat, kui selle mahutis on vedelikku.
- Ärge kasutage tolmuimeja töstmiseks kraana konksu.

### Ladustamine



**Ettevaatust!** Hoidke seadet kuivas ning vihma ja külma eest kaitstud kohas. Seadet tohib hoida üksnes siseruumides.

Mugavaks transportimiseks saab voolikut ja kaablit hoida voolikukambris. Tolmuimeja tagaküljel on painduv rihm toitejuhtme kinnitamiseks. Juhised leiate kiirkasutusjuhendist.

Tolmuimeja peal asub korpuse kinnitussüsteem. Vt kiirkasutusjuhendit.



**Ettevaatust!** Ärge tõstke tolmuimejat ega kohvri kinnitustarvikut veendumata, et hoiukohver on ohutult paigaldatud. Hoiulepanekul jälgige seadme kaalu ja tasakaalustatust. Hoiukohvri maksimaalne kaal on 30 kg

## Hooldus

### Regulaarne hooldus ja ülevaatus

Tolmuimeja korralist hooldust ja kontrolli peab tegema kvalifitseeritud personal kooskõlas kehtivate õigusaktidega. Eriti oluline on maanduse, isolatsiooni ja painduva juhtme seisukorra sagedane kontrollimine.

Tõrgete ilmnmisel TULEB tolmuimeja kasutusest kõrvaldada ning volitatud hooldustehnik peab seda tervenisti kontrollima ning selle parandama. Vähemalt üks kord aastas peab Mirka tehnik või koolitatud isik tegema seadmele tehnilise ülevaatus, sh kontrollima filtreid, õhukindlust ja juhtmehhanisme.

### Hooldus

Enne hooldustöid tuleb toitejuhe pistikupesast välja tõmmata. Enne tolmuimeja kasutamist veenduge, et tüübiplaadil näidatud voolusagedus ja -pinge vastaksid vooluvõrgu pingele.

Tolmuimeja on mõeldud pidevaks raskeks tööks. Tolmufiltrit tuleb vahetada olenevalt töötundidest. Puhastage tolmuimejat kuiva või veega niisutatud lapiga.

Hooldamise ja puhastamise ajal tuleb seadet käsitseda viisil, mis ei ohusta ei hoolduspersonali ega teisi isikuid. Pöörake hoolduspiirkonnas tähelepanu järgmisele.

- Kasutage filtreeritud sundventilatsiooni.
- Kandke kaitseriietust.

- Koristage hoolduspiirkond nii, et ümbrusse ei satuks kahjulikke aineid.

Kõik saastunud osad, mida ei olnud võimalik hooldus- ja remonditööde ajal piisavalt hästi puhastada, tuleb:

- pakkida korralikult suletavatesse kottidesse
- kõrvaldada viisil, mis vastab kehtivatele jäätmekäitluseeskirjadele.

Kui toitekaabel on kahjustunud, peab ohu vältimiseks selle välja vahetama tootja või tema teenusepakkuja või muu samalaadselt kvalifitseeritud isik.

Lisateabe saamiseks müügijärgse teeninduse kohta võtke ühendust oma riigi Mirka müügiesindajaga. Vt tagaküljel.

#### Varuosad ja tarvikud

Kirjeldus	Mirka kood
<b>Filter DEXOSe jaoks</b>	MIX1214071
<b>HEPA filter DEXOSe jaoks</b>	MIX1264071
<b>Jahutusõhu filtrikomplekt DEXOSe jaoks</b>	MIX1212131
<b>Tolmukoti fliis DEXOS 1217, 5 tk</b>	MIX1215171

Mitteoriginaalvaruosade või tarvikute kasutamine võib mõjutada tolmuimeja ohutust ja/või tööd. Kasutage ainult Mirka originaalvaruosid ja -tarvikuid. Varuosad, mis võivad mõjutada kasutaja tervist ja ohutust ja/või tolmuimeja tööd, on esitatud ülal.

**MÄRKUS!** Plahvatusvaade ja varuosade nimekiri on saadaval aadressil [www.mirka.com](http://www.mirka.com)

## Törkeotsing

Probleem	Võimalik põhjus	Lahendus
<b>Käivitusnupp vilgub punase ja valge vahel.</b>	Seade on ühendatud vale pingega vooluallikaga	Ühendage tolmuimeja vooluvõrku, mis vastab tolmuimeja nimipingele
<b>Sisselülitamisel ei tule põle juhtpaneelil tuli</b>	Toitejuhe pole korralikult tolmuimeja või vooluvõrguga ühendatud.	Ühendage see korralikult
<b>Start-nupp vilgub punase ja roheline vahel ning helisignaali aktiveerub</b>	Ebapiisav õhuvool	Vt kasutusjuhendi 10. peatükki
<b>Käivitusnupp vilgub punase ja kollase vahel</b>	Hõljuklüli aktiveerimine	Vt kasutusjuhendi 8. peatükki
<b>Tolmuimeja on seiskunud ja Start-nupp põleb punasel</b>	Tolmuimeja on kõrge temperatuuri tõttu ohutusrežiimis	Oodake, kuni tolmuimeja on maha jahtunud

## Teave utiliseerimise kohta

### OHT



Eemaldage vanadelt tolmuimejatelt toitejuhtmed, et neid ei saaks kasutada.

Järgige kasutamata masinate, pakendite ja lisaseadmete utiliseerimise ja ringlussevõtu kohta kehtivaid riigisiseseid eeskirju.

**Ainult EL-is.** Ärge visake tolmuimejaid olmejäätmete hulka. Mahakantud elektri- ja elektronikaseadmete Euroopa direktiivide kohaselt ning nende rakendamisel riiklike seaduste järgi tuleb tolmuimejad, mille kasutusiga on läbi, koguda eraldi kokku ja viia keskkonnasäästlikku kogumiskeskusesse.



Lisateavet REACH-i, RoHS-i ja meie ettevõtte sotsiaalse vastutuse kohta leiate aadressilt [www.mirka.com](http://www.mirka.com)

## Vaatimustenmukaisuusvakuutus

### Mirka Oy, 66850 Jepua

Vakuutamme omalla vastuullamme, että Mirka®-tuotteet (lueteltu alla ja katso mallikohtainen taulukko "Tekniset tiedot"), joita tämä vakuutus koskee, täyttävät seuraavien standardien tai muiden määräysten vaatimukset: EN 60335-1:2012 + A11:2014 + A13:2017 + A1:2019 + A14:2019 + A2:2019 + A15:2021, EN 60335-2-69:2012, EN 62233:2008 + AC:2008, EN 62311:2008, EN IEC 62311:2020, EN IEC 55014-1:2021, EN IEC 55014-2:2021, EN IEC 61000-3-2:2019 + A1:2021, EN 61000-3-3:2013 + A2:2021, EN 300 328 V2.2.2, EN 301 489-1 V2.2.3, EN 301 489-17 V3.2.4 & EN IEC 63000:2018 direktiivien 2006/42/EY, 2014/53/EU, 2011/65/EU ja 2015/863/EU määräysten mukaisesti.

Tuotteet: Mirka® DEXOS 1217 M AFC

<p>Jepua 22.04.2024 Paikka ja aika</p>	 Yritys	 Stefan Sjöberg, toimitusjohtaja	<p><b>Valmistaja/Myyjä</b> Mirka Oy 66850 Jepua Tel. 020 760 2111 Fax 020 760 2290 www.mirka.com</p>	
--	---	--	--	--

Käännös alkuperäisistä ohjeista. Pidätämme oikeuden tämän käyttöohjeen muuttamiseen ilman ennakoilmoitusta.

## Tärkeää

Lue nämä turvallisuus- ja käyttöohjeet huolellisesti ennen tämän työkalun asennusta, käyttöä tai kunnossapitoa. Säilytä nämä ohjeet hyvin saatavilla turvallisessa paikassa. Lue kansalliset ja paikalliset määräykset ja noudata niitä.

## Suosittelut henkilönsuojaimet



Käytä  
suojalaseja



Käytä  
kuulonsuojaimia







Käytä  
suojakäsineitä



Käytä  
kasvonsuojainta

## Merkinnät

	<p>Noudattaa asianmukaisia EU-standardveja.</p>
	<p>Noudattaa Australian ja Uuden-Seelannin RCM-vaatimuksia.</p>
	<p>Noudattaa asianmukaisia UK-asetuksia.</p>
	<p>Lue käyttöohje</p>
	<p>Kondensaattorivaroitus. Odota 5 minuuttia kaikkien virtalähteiden irrottamisen jälkeen, ennen kuin astut tähän tilaan.</p>



**Varoitus:** Mahdollinen vaaratilanne, joka voi aiheuttaa kuoleman tai vakavan henkilö- ja/tai omaisuusvahingon.  
**Huomio:** Mahdollinen vaaratilanne, joka voi aiheuttaa lievän tai keskivaikavan henkilö- ja/tai omaisuusvahingon.

## Työkalun yleiskuvaus ja käyttötarkoitus

Tämä siirrettävä pölynimuri on suunniteltu, kehitetty ja testattu huolellisesti ja se toimii tehokkaasti ja turvallisesti, kun sen kunnossapidosta huolehditaan ja sitä käytetään seuraavia ohjeita noudattaen.

Tämä imuri soveltuu teolliseen käyttöön esimerkiksi tehtaissa, rakennustyömailla ja verstailla. Vain imurin käyttäjät voivat estää sen väärinkäytöstä aiheutuvat onnettomuudet.

LUE KAIKKI TURVALLISUUSOHJEET JA NOUDATA NIITÄ.

Kaikki muu käyttö katsotaan virheelliseksi. Valmistaja ei vastaa virheellisestä käytöstä aiheutuvista vahingoista. Käyttäjä on itse vastuussa virheelliseen käyttöön liittyvistä riskeistä. Oikea käyttö tarkoittaa myös oikeaa käsittelyä, huoltoa ja korjausta valmistajan ohjeiden mukaisesti.

**Pölyluokan M** imureille on voimassa seuraavaa:

Imuri soveltuu seuraavien aineiden imurointiin: kuiva syttymätön pöly ja neste, sahanpuru sekä vaarallinen pöly, jonka työperäisen altistuksen raja-arvot ovat  $\geq 0,1 \text{ mg/m}^3$ .



*Pölyluokan koneiden varoituskilpi*

Pölyluokka M (IEC 60335-2-69). Tähän pölyluokkaan sisältyvät aineet: sahanpuru ja pöly, jonka työperäisen altistuksen raja-arvo on  $\geq 0,1 \text{ mg/m}^3$ . Tähän pölyluokkaan kuuluvat imurit testataan kokonaisuudessaan. Maksimilämpöisyys on 0,1 % ja poistoilman pölypitoisuuden on oltava alhainen.

Jos poistoilma johdetaan huoneeseen, on varmistettava, että ilmanvaihtuvuus täyttää luokan M vaatimukset. Ennen käyttöä on varmistettava, että käyttö täyttää kansalliset määräykset.

Puhdistusta M-luokan imuri ennen siirtämistä pois vaara-alueelta pyyhkimällä se puhtaaksi ja käsittelemällä se tiivistysaineella.

## Tekniset tiedot

DEXOS	EU	UK
<b>Verkköjännite</b>	220–240 VAC	220–240 VAC
<b>Teho</b>	1200 W	1200 W
<b>Laitepistorasioiden suurin yhdistetty kuorma</b>	2400 W	1750 W
<b>Sähköverkon kokonaiskuormitus</b>	3600 W	2950 W
<b>Verkkotaajuus</b>	50–60Hz	50–60Hz
<b>Sulake</b>	16A	13A
<b>Suojausluokka (kosteus, pöly)</b>	IPX4	IPX4
<b>Suojausluokka (sähköinen)</b>	I	I
<b>Suurin ilmavirta (l/s)*</b>	46 l/s	46 l/s
<b>Suurin ilmavirta (m<sup>3</sup>/h)*</b>	166 m <sup>3</sup> /h	166 m <sup>3</sup> /h
<b>Suurin ilmavirta (CFM)*</b>	97 CFM	97 CFM
<b>Suurin alipaine (kPa)</b>	25 kPa	25 kPa
<b>Suurin alipaine (hPa)</b>	250 hPa	250 hPa
<b>Suurin alipaine (in<sub>H<sub>2</sub>O</sub>)</b>	100 in <sub>H<sub>2</sub>O</sub>	100 in <sub>H<sub>2</sub>O</sub>
<b>Äänenpainetaso LPA (IEC 60335-2-69)</b>	77,7 dB(A)	77,7 dB(A)
<b>Tärinä ISO 5349 ah</b>	2,5 m/s <sup>2</sup>	2,5 m/s <sup>2</sup>
<b>Paino</b>	13 kg	13 kg
<b>Suodatuspinta-ala</b>	0,5 m <sup>2</sup>	0,5 m <sup>2</sup>
<b>Pölyluokka</b>	M	M
<b>Suodatinluokka</b>	N/A	N/A

DEXOS	EU	UK
Säiliön tilavuus	17 l	17 l
Käyttölämpötila	-20 °C – 40 °C	-20 °C – 40 °C

\* Teknisiin ja muihin tietoihin voidaan tehdä muutoksia ilman ennakoilmoitusta. Malleissa voi olla markkinakohtaisia eroja.



## VAROITUKSET

- Älä käytä imuria bensiiniin tai muiden syttyvien tai palavien nesteiden imurointiin, tai alueilla, joilla niitä voi olla.
- Käyttäjää on opastettava riittävästi näiden koneiden käytöstä.
- Koneen pistoke on irrotettava pistorasiasta puhdistuksen tai huollon ajaksi sekä osien vaihdon yhteydessä tai muutettaessa kone toiselle toiminnolle.
- Käytä imurin laitepistorasiaa vain käyttöohjeessa esitettyihin tarkoituksiin.
- Vähentääksesi tulipalon, sähköiskun tai henkilövahingon vaaraa lue kaikki turvallisuusohjeet ja varoitukset ja noudata niitä. Tämä imuri on turvallinen, kun sitä käytetään ohjeissa kuvatulla tavalla. Jos imurin sähkö- tai mekaniikkaosiin tulee vaurio, imuri ja/tai lisävaruste on korjautettava valtuutetussa huoltokorjaamossa tai valmistajalla ennen sen käyttöä lisävaurioiden tai käyttäjän vahingoittumisen estämiseksi.
- Tuotetta ei saa käyttää, jos sen virtajohto tai pistoke on vaurioitunut. Irrota virtajohto vetämällä pistokkeesta, ei johdosta. Älä käsittele pistoketta tai imuria märillä käsillä. Kytke kaikki toiminnot pois käytöstä ennen pistokkeen irrottamista pistorasiasta.
- Älä vedä tai kanna imuria johdosta, käytä johtoa kahvana, jätä johtoa oven väliin tai vedä johtoa terävien reunojen tai kulmien yli. Älä vedä imuria johdon yli. Pidä johto etäällä kuumista pinnoista.
- Pidä hiukset, löysät vaatteet, sormet ja kaikki kehon osat kaukana aukoista ja liikkuvista osista. Älä pane mitään aukkoihin tai käytä imuria, jos jokin sen aukoista on tukkeutunut. Pidä aukot puhtaana pölystä, nukasta, karvoista ja muista ilman virtausta heikentävistä esteistä.
- Ole erityisen varovainen imuroidessasi portaita.
- Jos imuri ei toimi oikein tai se on pudonnut, vahingoittunut, jätetty ulos tai pudonnut veteen, toimita se huollettavaksi huoltoliikkeeseen tai jälleenmyyjälle.
- Imuria ei saa käyttää vesipumpuna. Imuri on tarkoitettu kuiva- ja märkäimurointiin.
- Liitä imuri oikein maadoitettuun pistorasiaan. Pistorasiassa ja jatkojohdossa on oltava toimiva suojajohdin.
- Järjestä työpaikalle hyvä ilmanvaihto.
- Älä käytä imuria tikkaina tai työtasona. Imuri voi kaatua ja vaurioitua.
- Imuria saa käyttää ulkona vain tilapäisesti.
- Älä päästä virtajohtoa kosketuksiin pyöriivien harjojen kanssa.
- Syöttöjohto ei saa osua pyöriiviin osiin.
- Tätä konetta ei ole tarkoitettu sellaisten henkilöiden (lapset mukaan lukien) käytettäväksi, joilla on aistitoimintoihin tai fyysiseen tai psyykkiseen suoriutumiseen liittyviä puutteita tai joiden kokemus ja tietämys eivät riitä laitteen käyttöön.
- Lapsia on valvottava, etteivät he leiki laitteella.
- Tämä kone on tarkoitettu ammattikäyttöön esimerkiksi hotelleissa, kouluissa, sairaaloissa, tehtaissa, kaupoissa, toimistoissa ja vuokrausyrityksissä.

### Vaarallinen pöly

Vaarallisten aineiden imurointi voi aiheuttaa vakavia tai jopa kuolemaan johtavia henkilövahinkoja. Imurilla ei saa imuroida seuraavia aineita:

- kuumia aineita (esim. palavia savukkeita, kuumaa tuhkaa jne.)
- syttyviä, räjähtäviä, syövyttäviä nesteitä (esim. bensiiniä, liuotteita, happoja, emäksiä jne.)
- syttyvää, räjähtävää pölyä (esim. magnesium- tai alumiinipölyä jne.)

### Sähkökomponentit



**Vaara:** Imurin yläosassa on jännitteellisiä komponentteja. Jännitteellisiin osiin koskeminen aiheuttaa vakavia tai jopa kuolemaan johtavia henkilövahinkoja. Älä koskaan suihkuta vettä imurin yläosaan.



**Vaara:** Viallisen virtajohdon aiheuttama sähköisku. Vialliseen virtajohtoon koskeminen voi aiheuttaa vakavia tai jopa kuolemaan johtavia henkilövahinkoja.

- Älä vahingoita verkkojohtoa (esim. ajamalla sen yli, vetämällä tai rusementamalla).
- Tarkista säännöllisesti, ettei virtajohto ole vaurioitunut eikä siinä ole merkkejä vanhenemisesta.

- Vahingoittunut verkkojohto on vaihdettava valtuutetulla Mirka-jälleenmyyjällä tai vastaavalla pätevällä henkilöllä vaaran välttämiseksi.
- Virtajohtoa ei koskaan saa kiertää sormien tai käyttäjän muun kehonosan ympärille.

### Käyttö räjähdyks- tai palovaarallisissa ympäristöissä



**Huomio:** Tämä imuri ei sovellu ympäristöihin, joissa on haihtuvia nesteitä, kaasuja tai höyryjä, jotka voivat räjähtää tai syttyä palamaan.

#### Muut varoitukset

Sähkötyökaluilla hiominen, sahaaminen, jyrsiminen, poraaminen ja muut rakennustyöt tuottavat pölyä. Osa tästä pölystä sisältää kemikaaleja, joiden tiedetään aiheuttavan syöpää, synnynnäisiä sairauksia tai muuta haittaa lisääntymiselle.

Esimerkkejä tällaisista kemikaaleista ovat:

- lyijy lyijypohjaisista maaleista.
- kiteinen pii tiilistä ja sementistä sekä muista kivituohteista.
- arsenikki ja kromi kemiallisesti käsitellystä puutavarasta.

Altistumiseen liittyvä vaara vaihtelee sen mukaan, miten usein teet tällaista työtä. Voit vähentää altistustasi näille kemikaaleille seuraavasti: varmista työskentelytilan hyvä ilmanvaihto ja käytä hyväksytyjä suojarusteita, kuten hengityssuojaimia, jotka on suunniteltu nimenomaisesti suodattamaan mikrokooppiset hiukkaset.

## Turvallisen käytön ohjeet

Pölynimuria

- saavat käyttää vain sen käyttökoulutuksen saaneet ja sen käyttäjiksi valitut henkilöt.
- saa käyttää vain valvotusti.
- Tätä konetta ei ole tarkoitettu sellaisten henkilöiden (lapset mukaan lukien) käytettäväksi, joilla on aistitoimintoihin tai fyysiseen tai psyykkiseen suoriutumiseen liittyviä puutteita tai joiden kokemus ja tietämys eivät riitä laitteen käyttöön.
- Lapsia valvomalla on varmistettava, etteivät he leiki pölynimurilla.
- Älä työskentele tavalla, joka voi vaarantaa turvallisuuden.
- Pölynimuria ei saa koskaan käyttää ilman suodatinta.
- Katkaise virta pölynimurista ja irrota pistoke pistorasiasta
  - ennen puhdistusta ja huoltoa
  - ennen osien vaihtoa
  - ennen pölypussin vaihtamista tai säiliön tyhjentämistä
  - jos imuroitaessa muodostuu vaahtoa tai imurista vuotaa nestettä.

Käyttöohjeiden ja käyttömaassa voimassa olevien työturvallisuusmääräysten lisäksi on noudatettava imurin turvallista ja oikeaa käyttöä koskevia yleisiä määräyksiä.

Ennen työn aloittamista on käyttäjille annettava tarvittavat tiedot ja koulutus koskien:

- Pölynimurin käyttö.
- Imuroitavaan materiaaliin liittyvät vaarat.
- Imuroidun materiaalin turvallinen hävittäminen.

## Käyttöohjeet

Pölynimuri voi vaurioitua, jos se liitetään yhteensopimattomaan verkkojännitteeseen.

- Varmista, että käytettävän sähköverkon jännite vastaa imurin arvokilpeen merkittyä jännitettä.

### 1. Käytön aloittaminen

Tarkista, että virta on katkaistu (virtakytkin 0-asennossa). Tarkista, että pölynimuriin on asennettu sopivat suodatimet. Liitä sen jälkeen imuletku pölynimurin letkuliitäntään työntämällä se tukevasti kiinni. Kun imuria käytetään pölynpoistoon pölyä tuottavan työkalun kanssa, liitä imuletku työkaluun sopivalla adapterilla. Liitä pistoke pistorasiaan. Käynnistä pölynimuri asettamalla virtakytkin asentoon I. Käytä ohjauspaneelia muihin toimintoihin.

### 2. Ohjauspaneelin toiminnot (Katso kuva 2 ohjeen alussa)

Merkki/painike	Toiminnot:
1. Päällä/valmiustilassa	Ohjauspaneeli ja automaattinen käynnistys toiminnassa

<b>Merkki/painike</b>	<b>Toiminnot:</b>
<b>2. Käynnistuspainike</b>	Pölynimurin käynnistys manuaalisesti
<b>3. +/- teho</b>	Imutehon säätö
<b>4. Tehotason ilmaisin</b>	Näyttää pölynimurin nykyisen tehon.
<b>5. Letkun halkaisija</b>	Näyttää letkun halkaisijan.
<b>6. Letkuasetus</b>	Valitse letkun halkaisija.
<b>7. Automaattinen suodattimen puhdistus</b>	Ota automaattinen suodattimen puhdistus käyttöön / poista se käytöstä.
<b>8. Automaattinen käynnistys pistorasiasta 2</b>	Pölynimuri käynnistyy, kun pistorasiasta 2 käytetään virtaa.
<b>9. Bluetooth</b>	Yhdistäminen laitteeseen Bluetooth-yhteydellä
<b>10. Monitoiminto</b>	Määritetään myMirka-sovelluksella. Oletus: suodattimen puhdistus

### 3. Automaattinen käynnistys pistorasioista

Pölynimurissa on kiinteitä maadoitettuja laitepistorasioita. Niihin voidaan yhdistää sähkötyökalu. Pistorasioissa on aina virta, kun virtakytin on asennossa I. Pölynimuria voi siis käyttää jatkojohtona.

Pölynimurissa on automaattinen käynnistystoiminto, joka tunnistaa, kun pistorasiaan liitetyn työkalun virta kytketään päälle tai pois. Pistorasiassa 1 automaattinen käynnistys on aina toiminnassa ja pistorasiassa 2 toiminto voidaan ottaa käyttöön ohjauspaneelista. Kun työkalu käynnistetään, pölynimuri tunnistaa sen. Kun työkalu pysäytetään, pölynimuri sammuu tietyn viiveen jälkeen, jotta pölyletku on varmasti tyhjä. Liitetyn sähkötyökalun suurin sallittu virrankulutus on ilmoitettu Teknisissä tiedoissa. Ennen virran kytkemistä päälle varmista, että imurin pistorasiaan liitetystä työkaluista on katkaistu virta.

### 4. Suodattimen puhdistus

Pölynimurissa on automaattinen suodattimen puhdistus. Imuri varmistaa imutehon pysymisen mahdollisimman hyvänä puhdistamalla suodatinta säännöllisesti. Jos imuteho heikkenee tai käyttökohte on erityisen pölyinen, peitä imuletku kädellä (käytä käsiineitä) noin 15 sekunnin ajaksi.

Jos imuteho on edelleen huono, irrota suodatin, puhdista se mekaanisesti ja varmista, että siinä ei ole vaurioita, tai vaihda se uuteen. Märkäimuroinnissa ja muussa vastaavassa käytössä automaattinen suodattimen puhdistustoiminto on suositeltavaa poistaa käytöstä. Lisätietoja on osassa "8. Märkäimurointi"

### 5. Letkuasetukset

Valitse ohjauspaneelin painikkeilla letkun halkaisija sen paksussa päässä (osan D mukaisesti).

### 6. Antistaattinen liitäntä



**Huomio:** Pölynimurissa on antistaattinen järjestelmä, joka purkaa pölyä imuroitaessa mahdollisesti muodostuvan staattisen sähkövarauksen.

Letkun kiinnitys on liitetty maadoitukseen. Oikean toiminnan varmistamiseksi on suositeltavaa käyttää sähköä johtavaa tai antistaattista imuletkua.

### 7. Moottorin jäähdytysilman suodattimet

Imurin elektroniikka ja moottori on suojattu jäähdytysilman suodattimilla. Puhdista moottorin jäähdytysilman suodattimet säännöllisesti.



**Huomio:** Jos moottorin jäähdytysilman suodattimet tukkeutuvat pölystä, ylikuumenemisilmoitus saattaa käynnistyä, jolloin moottori pysähtyy. Puhdista moottorin jäähdytysilman suodattimet ja anna pölynimurin jäähtyä noin 5 minuuttia.

### 8. Märkäimurointi



**Varoitus:** Jos imurista vuotaa vaahtoa tai nestettä, katkaise välittömästi virta.





**Huomio:** Pölynimurissa on vedenpinnan rajoitusjärjestelmä, joka pysäyttää moottorin, kun nestepinta nousee maksimikorkeuteen. Kun näin käy, katkaise virta imurin virtakytkimestä. Ilrota pölynimurin pistoke pistorasiasta ja tyhjennä säiliö.



**Huomio:** Imurilla ei saa imuroida nestettä, jos nestepinnan valvontajärjestelmä ja suodatin eivät ole paikallaan.



**Huomio:** Puhdista vedenpinnan rajoitinlaite säännöllisesti ja tarkista se vaurioiden varalta.

Nesteiden imurointi:

- Älä imuroi syttyviä nesteitä.
- Poista pölypussi aina ennen nesteiden imurointia ja varmista, että nestepinnan valvontajärjestelmä toimii oikein.
- Märkäsuodattimet ja nestesäiliön sisäosa pitää kuivata ennen varastointia.

Ilrota pölynimuri pistorasiasta ennen säiliön tyhjentämistä. Vedä letku irti liittännästä. Avaa säiliön lukitusvalvat vetämällä niitä ulospäin, kunnes yläosa vapautuu. Nosta yläosa pois säiliön päältä. Tyhjennä ja puhdista säiliö sekä nestepinnan valvontajärjestelmä aina märkäimuroinnin jälkeen.

Tyhjennä kallistamalla säiliötä. Sovita yläosa takaisin säiliön päälle. Kiinnitä yläosa säiliön lukitusvalvoilla (osan F mukaisesti). Äkilliset liikkeet voivat laukaista nestepinnan rajoitinlaitteen tahattomasti. Jos näin käy, pölynimuri siirtyy valmiustilaan ja ohjauspaneelissa näkyy merkkivalo. Voit käynnistää pölynimurin uudelleen varmistamalla, että uimuri ei ole enää aktivoitunut ja asettamalla pölynimurin päälle/valmiustilaan. Jatka sen jälkeen imurin käyttöä.

## 9. Kuivaimurointi



**Huomio:** Ympäristövaarallisten aineiden imuroiminen. Imuroidut aineet voivat olla vaarallisia ympäristölle.

- Hävitä pöly voimassa olevien määräysten mukaisesti.

Ilrota pölynimuri pistorasiasta ennen säiliön tyhjennystä kuivaimuroinnin jälkeen. Avaa säiliön lukitusvalvat vetämällä niitä ulospäin. Nosta yläosa pois säiliön päältä.

**Suodatin:** Tarkista suodatin. Suodattimen voi puhdistaa ravistelemalla, harjaamalla tai pesemällä. Jatka imurointia vasta, kun suodatin on kuiva. (Katso osa G)

**Pölypussi:** Tarkasta miten täysi pölypussi on. Vaihda pölypussi tarvittaessa ja poista vanha pussi imurista. Uusi pussi kannattaa kiinnittää pölypussin pölynimuriin sopivan muoviosan kolmella koukulla (katso osa F).

**Tyhjennyksen jälkeen:** Sulje säiliön yläosa ja kiinnitä se paikalleen säiliön lukitusvalvoilla. Älä koskaan kuivaimuroi, jos pölynimurissa ei ole suodatinta. Pölynimurin imuteho määräytyy suodattimen ja pölypussin koosta ja laadusta. Siksi kannattaa käyttää vain alkuperäisiä suodattimia ja pölypusseja.

## 10. Virtaustilavuuden valvonta

Äänimerkki kuuluu, jos imuletkun ilmannoopes hidastuu alle 20 m/s. Käynnistyspainike vilkkuu punaisena ja vihreänä.

Mahdollisia syitä	Toimenpide
Imuteho on säädetty liian pieneksi.	Suurena imutehoa.
Letkun halkaisija on väärä.	Aseta oikea letkun halkaisija.
Pölypussi on täysi.	Aseta imuriin uusi pölypussi.
Suodatinelementti on tukkeutunut.	Tarkista automaattinen suodattimen puhdistustoiminto ja puhdista suodatin. Vaihda suodatin tarvittaessa.
Valvontaelektronikan vika.	Lähetä pölynimuri korjattavaksi Mirkan valtuutettuun huoltoliikkeeseen.
Märkäimurointi.	Ei vaikutusta toiminnan luotettavuuteen, mitään toimenpiteitä ei tarvita.

## Bluetooth

Tämä työkalu käyttää energiaa säästävää Bluetooth®-teknikkaa, ja se voidaan yhdistää MyMirka-sovellukseen, jolla voi käyttää työkalun lisätoimintoja. Sovelluksesta ja sen saatavuudesta omassa maassasi saa lisätietoa osoitteesta [www.mirka.com/mymirka](http://www.mirka.com/mymirka)

Aktivoi Mirka® DEXOS -koneesi Bluetooth seuraavasti:

1. Liitä verkkojohto pistorasiaan ja paina virtakytkin päälle.
2. Kytke pölynimuri päälle Päälle/valmiustila-painikkeesta ja paina Bluetooth-painiketta.
3. Bluetooth-painike alkaa vilkkua sinisenä ja jää palamaan sinisenä, kun yhteys on muodostettu.

**HUOM!** Jos sovellusta ei ole asennettu tai se ei ole käytettävissä maassasi, Bluetooth ei aktivoidu.

Bluetooth-sanamerkki ja -logot ovat Bluetooth SIG Inc.:n omistamia rekisteröityjä tavaramerkkejä ja Mirka Oy käyttää niitä lisenssillä. Muut tavaramerkit ja kaupanimet ovat niiden omistajien omaisuutta.

## Toimet käytön jälkeen

Irrota pölynimurin pistoke pistorasiasta, kun pölynimuria ei käytetä. Kerää johto kiepille. Aloita pölynimurin puolelta. Verkkojohdokieppiä voi säilyttää letkukolerossa tai sen voi ripustaa koneen mukana tulevaan virtajohdon hihnaan.

### Kuljetus

- Sulje kaikki lukkosalvat ennen pölynimurin kuljettamista.
- Älä kallista pölynimuria, jos säiliössä on nestettä.
- Älä nosta pölynimuria nostokoukulla.

### Säilytys



**Huomio:** Säilytä konetta kuivassa paikassa sateelta ja jäätymiseltä suojattuna. Konetta saa säilyttää vain sisätiloissa.

Kuljetus käy kätevästi säilyttämällä letkua ja johtoa letkukolerossa. Pölynimurin takaosassa on joustava hihna virtajohdon kiinnitystä varten. Ohjeet ovat pikaoppaassa.

Pölynimurin päällä on laatikon kiinnitysjärjestelmä. Katso pikaopasta.



**Huomio:** Nosta pölynimuria ja laatikkokiinnikettä vasta varmistettuasi, että säilytyslaatikko on kiinnitetty tukevasti. Huomioi imurin paino ja tasapaino varastoinnissa. Säilytyslaatikoiden enimmäispaino on 30 kg.

## Kunnossapito

### Säännöllinen huolto ja tarkastus

Pätevän henkilöstön on huollettava ja tarkastettava pölynimuri säännöllisesti voimassa olevan lainsäädännön ja määräysten mukaisesti. Varsinkin maadoitus, sähköeristys ja verkkojohdon kunto on tarkastettava säännöllisesti.

Jos pölynimurissa on vika, se ON POISTETTAVA käytöstä ja vietävä valtuutetun huoltoteknikon tarkastettavaksi ja korjattavaksi. Mirka-asentajan tai koulutetun henkilön on vähintään kerran vuodessa tehtävä tekninen tarkastus, jossa tarkastetaan suodattimet, ilmatiiviyys ja ohjausmekanismit.

### Kunnossapito

Irrota verkkojohto pistorasiasta ennen kunnossapidon aloittamista. Tarkasta ennen imurin käyttämistä, että verkkovirran taajuus ja jännite vastaavat imurin arvokilvessä näkyviä merkintöjä.

Pölynimuri on tarkoitettu jatkuvaan raskaaseen käyttöön. Pölysuodatin on vaihdettava käyttötuntimäärän mukaan. Puhdista pölynimuri kuivalla tai nihkeällä liinalla.

Käsittele pölynimuria kunnossapidon ja puhdistuksen aikana niin, ettei siitä aiheudu vaaraa huoltohenkilöstölle tai muille henkilöille. Kunnossapitoalueella:

- Käytä suodattimella varustettua koneellista ilmanvaihtoa.
- Käytä suojavaatetusta.
- Puhdista kunnossapitoalue varmistaaksesi, ettei ympäristöön pääse haitallisia aineita.

Kaikki kunnossapidon ja korjausten aikana likaantuneet osat, joita ei voida puhdistaa tyydyttävästi, pitää:

- pakata hyvin suljettuihin pusseihin.
- hävittää voimassa olevien jätteenpoistomääräysten mukaisesti.

Jos verkkojohto on vaurioitunut, valmistajan, huoltoliikkeen tai vastaavan pätevän henkilön on vaihdettava se vaaran välttämiseksi.

Lisätietoja huollosta saa jälleenmyyjältä tai Mirka-huoltoedustajalta. Katso tämän asiakirjan takasivu.

#### Varaosat ja lisävarusteet

Kuvaus	Mirka-koodi
Suodatin DEXOS-imuriin	MIX1214071
HEPA-suodatin DEXOS-imuriin	MIX1264071
Jäähdytysilman suodatinsarja DEXOS-imuriin	MIX1212131
Pölypussi fleece DEXOS 1217, 5 kpl	MIX1215171

Muiden kuin alkuperäisten varaosien ja lisävarusteiden käyttö voi heikentää polynimurin turvallisuutta ja/tai toimintaa. Käytä vain Mirkan alkuperäisiä varaosia ja lisävarusteita. Käyttäjän terveyteen ja turvallisuuteen ja/tai polynimurin toimintaan vaikuttavat varaosat luetaan edellä.

**HUOM!** Räjähetykskuva ja varaosaluettelo löytyvät osoitteesta [www.mirka.com](http://www.mirka.com)

## Vianetsintäohjeet

Ongelma	Mahdollinen syy	Toimenpide
<b>Käynnistyspainike vilkkuu punaisena ja valkoisena.</b>	Liitetty sähköverkkoon, jonka jännite on väärä.	Liitä polynimuri pistorasiaan, jonka jännite vastaa polynimurin nimellisarvoa.
<b>Ohjauspaneelin merkkivalo ei syty, kun virta kytketään.</b>	Verkkojohto ei ole kunnolla kiinni polynimurissa tai pistorasiassa.	Liitä se oikein.
<b>Käynnistyspainike vilkkuu punaisena ja vihreänä ja sumneri soi.</b>	Ilmavirta ei riitä.	Katso käyttöohjeiden lukua 10.
<b>Käynnistyspainike vilkkuu punaisena ja keltaisena.</b>	Uimurikeytinaktivoiti.	Katso käyttöohjeiden lukua 8.
<b>Pölynimuri on pysähtynyt ja käynnistyspainike palaa punaisena.</b>	Pölynimuri on kytkeytynyt turvatilaan korkean lämpötilan vuoksi.	Odota, kunnes polynimuri jäähtyy.

## Käytöstä poistaminen

### VAARA



Tee käytöstä poistetut polynimurit käyttökeltomiksi poistamalla niistä verkkojohto.

Noudata käytettyjen koneiden, pakkausten ja tarvikkeiden hävittämisessä ja kierrätyksessä soveltuvia kansallisia määräyksiä.

**Vain EU.** Polynimureita ei saa hävittää sekajätteen mukana. Sähkö- ja elektroniikkalaiteromua koskevan eurooppalaisen direktiivin ja sen kansallisessa lainsäädännössä täytäntöön pantujen määräysten mukaan loppuun käytetyt polynimurit on kerättävä erikseen ja toimitettava hyväksytyyn kierrätyskeskukseen.



Lisätietoja REACH- ja RoHS-määräyksistä ja yritys vastuustamme on osoitteessa [www.mirka.com](http://www.mirka.com)

## Déclaration de conformité

### Mirka Ltd, 66850 Jeppo, Finlande

certifie sous son unique responsabilité que les produits Mirka® (listés ci-dessous, consulter le tableau « Caractéristiques techniques » pour un modèle spécifique), pour lesquels la présente attestation est délivrée, sont conformes aux normes ou autres documents normatifs suivants : EN 60335-1:2012 + A11:2014 + A13:2017 + A1:2019 + A14:2019 + A2:2019 + A15:2021, EN 60335-2-69:2012, EN 62233:2008 + AC:2008, EN 62311:2008, EN IEC 62311:2020, EN IEC 55014-1:2021, EN IEC 55014-2:2021, EN IEC 61000-3-2:2019 + A1:2021, EN 61000-3-3:2013 + A2:2021, EN 300 328 V2.2.2, EN 301 489-1 V2.2.3, EN 301 489-17 V3.2.4 & EN IEC 63000:2018 conformément aux règlements 2006/42/CE, 2014/53/UE, 2011/65/UE + 2015/863/UE.

Produits : Mirka® DEXOS 1217 M AFC

Jeppo (Finlande), le 22 avril 2024 Lieu et date d'établissement	 Société	 Stefan Sjöberg, PDG	<b>Fabricant/Fournisseur</b> Mirka Ltd 66850 Jeppo, Finlande Tél : +358 20 760 2111 Fax +358 20 760 2290 www.mirka.com	
--	--	--	---	--

Traduction des instructions originales Nous nous réservons le droit d'apporter des modifications à ce manuel, à tout moment et sans avis préalable.

## Important

Lire attentivement ces consignes de sécurité et d'utilisation avant de mettre en service, de faire fonctionner ou d'assurer l'entretien de cet appareil. Conserver ces consignes dans un lieu sûr et accessible. Veuillez lire et respecter les réglementations nationales et locales.

## Équipement de protection individuelle recommandé



Porter des lunettes de sécurité



Porter des protections auditives







Porter des gants de sécurité



Porter un masque facial

## Symboles

	Conforme aux normes UE concernées
	Conforme aux exigences RCM australiennes et néo-zélandaises
	Conforme aux directives du Royaume-Uni concernées
	Lire le manuel de l'opérateur
	Avertissement condensateur. ATTENDRE 5 minutes après avoir débranché toutes les sources d'alimentation avant d'accéder à ce compartiment.



**Attention :** Situation potentiellement dangereuse pouvant provoquer la mort ou de graves blessures et/ou des dommages matériels.

**Attention :** Situation potentiellement dangereuse pouvant provoquer des blessures légères ou modérées et/ou des dommages matériels.

## Description générale & utilisation prévue de l'outil

Cet extracteur de poussière mobile est conçu, prévu et rigoureusement testé pour fonctionner efficacement et en toute sécurité dès lors qu'il est correctement entretenu et utilisé conformément aux consignes qui suivent.

Cet appareil est adapté à un usage industriel, par exemple en usine, sur les chantiers ou dans les ateliers. Les éventuels accidents dus à une mauvaise utilisation ne peuvent être évités que par les utilisateurs.

LIRE ET SUIVRE L'ENSEMBLE DES CONSIGNES DE SÉCURITÉ.

Toute autre utilisation est considérée comme inappropriée. Le constructeur n'accepte aucune responsabilité en cas de dommages résultant de ce genre d'utilisation. Le risque de ce genre d'utilisation n'est pris que par l'utilisateur. Une utilisation appropriée implique également une utilisation, des réparations et un entretien appropriés, tel que spécifié par le constructeur.

Pour les machines destinées aux **poussières de classe M**, respecter les consignes suivantes :

L'appareil convient au ramassage de poussières sèches, de poussières, de liquides et de sciure de bois non-inflammables, de poussière dangereuse présentant des LEP de (Limite d'Exposition Professionnelle)  $\geq 0,1 \text{ mg/m}^3$ .



*Étiquette de mise en garde pour les appareils générant de la poussière*

Poussière de classe M (IEC 60335-2-69). La poussière de cette classe comprend : la poussière avec une LEP (Limite d'Exposition Professionnelle)  $\geq 0,1 \text{ mg/m}^3$  ainsi que la sciure de bois. La machine a été intégralement testée sous vide pour cette classe de poussière. Le degré maximal de perméabilité est de 0,1 % et l'air d'échappement ne doit pas être chargé en poussière.

Pour les extracteurs de poussière, lorsque l'air d'échappement est renvoyé dans la pièce, utiliser un taux de renouvellement de l'air M. Consulter les règles nationales avant toute utilisation.

Avant de retirer une machine de classe M d'un lieu dangereux, bien nettoyer l'extracteur de poussière en l'essayant proprement ou en l'emballant hermétiquement.

## Caractéristiques techniques

DEXOS	EU	UK
Tension transformateur	220–240 VAC	220–240 VAC
Puissance absorbée	1200 W	1200 W
Charge combinée maximale pour les prises d'appareils électriques	2400 W	1750 W
Charge totale du secteur	3600 W	2950 W
Fréquence du réseau électrique	50–60Hz	50–60Hz
Fusible	16A	13A
Grade de protection (humidité, poussière)	IPX4	IPX4
Classe de protection (électrique)	I	I
Débit max (l/s)*	46 l/s	46 l/s
Débit max (m <sup>3</sup> /h)*	166 m <sup>3</sup> /h	166 m <sup>3</sup> /h
Débit max (CFM)*	97 CFM	97 CFM
Aspiration max. (kPa)	25 kPa	25 kPa
Aspiration max. (hPa)	250 hPa	250 hPa
Aspiration max. (inH <sub>2</sub> O)	100 inH <sub>2</sub> O	100 inH <sub>2</sub> O

DEXOS	EU	UK
<b>Niveau de pression sonore LPA (IEC 60335-2-69)</b>	77,7 dB(A)	77,7 dB(A)
<b>Vibration ISO 5349 ah</b>	2,5 m/s <sup>2</sup>	2,5 m/s <sup>2</sup>
<b>Poids</b>	13 kg	13 kg
<b>Surface du filtre</b>	0,5 m <sup>2</sup>	0,5 m <sup>2</sup>
<b>Classe de poussière</b>	M	M
<b>Classe de filtre</b>	N/A	N/A
<b>Capacité du conteneur</b>	17 l	17 l
<b>Plage de température de fonctionnement</b>	-20 °C – 40 °C	-20 °C – 40 °C

\* Les spécifications et détails sont sujets à changement sans préavis. La gamme de modèles peut varier selon les marchés.



## AVERTISSEMENTS

- Ne pas l'utiliser pour ramasser des liquides inflammables ou combustibles comme de l'essence, et ne pas l'utiliser là où ce type de liquide pourrait se trouver.
- Les opérateurs doivent être correctement formés sur l'utilisation de ces appareils.
- Pendant le nettoyage ou la maintenance, lors du remplacement de pièces ou de l'attribution d'une nouvelle fonction à l'appareil, couper son alimentation en débranchant la prise du secteur.
- N'utiliser la prise femelle dont est équipée l'appareil que dans le but spécifié dans le mode d'emploi.
- Pour limiter les risques d'incendies, d'électrocutions ou de blessures, veuillez lire et suivre les consignes de sécurité et les avertissements avant toute utilisation. Quand elle est utilisée pour les opérations de nettoyage pour lesquelles elle a été conçue, cet appareil ne présente aucun danger. En cas d'endommagement des pièces électriques ou mécaniques, pour éviter d'abimer l'appareil ou que l'utilisateur ne se blesse, faire réparer l'appareil et/ou l'accessoire par un centre d'entretien compétent ou par le constructeur avant de les réutiliser.
- Ne pas utiliser l'appareil si le cordon ou la prise sont endommagés. Pour débrancher l'appareil, tirer sur la prise, pas sur le cordon. Ne pas manipuler la prise ou l'appareil avec les mains humides. Tout éteindre avant de débrancher.
- Ne pas tirer ou transporter l'appareil par le cordon, ne pas utiliser le cordon comme poignée, ne pas refermer de portes sur le cordon ou ne pas le frotter contre des arêtes ou des angles vifs. Ne pas faire rouler l'appareil sur le cordon. Éloigner le cordon de surfaces chaudes.
- Veiller à ce que cheveux, vêtements amples, doigts et toutes parties du corps restent à distance des orifices et des pièces mobiles. N'introduire aucun objet dans les ouvertures et ne pas utiliser l'appareil si l'orifice est obstrué. Retirer poussières, peluches, cheveux et toutes autres saletés risquant de réduire le débit d'air.
- Faire particulièrement attention lors du nettoyage des escaliers.
- Si l'appareil ne fonctionne pas correctement ou s'il est tombé, endommagé, s'il est resté dehors ou qu'il a été plongé dans l'eau, l'envoyer au centre d'entretien ou au distributeur.
- Ne pas utiliser l'appareil pour pomper de l'eau. Il est conçu pour aspirer de l'air et des mélanges d'eau.
- Brancher l'appareil à un réseau électrique correctement relié à la terre. La prise femelle et la rallonge doivent être équipées d'un conducteur de protection fonctionnel.
- Assurer une bonne ventilation du lieu de travail.
- Ne pas utiliser l'appareil comme escabeau ou marchepied. Il risquerait de basculer et de s'abimer.
- L'utilisation de l'appareil en extérieur doit rester occasionnelle.
- Empêcher le cordon d'entrer en contact avec les balais rotatifs.
- Empêcher le cordon d'alimentation d'entrer en contact avec des pièces mobiles.
- Cette machine ne peut être utilisée par des personnes (enfants compris) diminués physiquement, sensoriellement ou mentalement, ou ne bénéficiant pas de l'expérience et des connaissances nécessaires.
- Surveiller les enfants afin qu'ils ne jouent pas avec l'appareil.
- Cette machine est conçue à des fins commerciales, par exemple pour les hôtels, les établissements scolaires, les hôpitaux, les usines, les magasins, les bureaux et les agences de location.

### Poussières dangereuses

Le fait d'aspirer des matériaux dangereux risque d'entraîner des blessures graves ou mortelles. Ne pas ramasser les matériaux suivants :

- Matériaux chauds (cigarettes incandescentes, cendres chaudes, etc.)
- Liquides inflammables, explosifs, corrosifs (ex. essence, solvants, acides, alcalis, etc.)
- Poussière inflammable ou explosive (par ex. poussière de magnésium ou d'aluminium)

## Composants électriques



**Danger** : La partie supérieure de l'appareil contient les composants sous tension. Tout contact avec ces derniers risque d'entraîner des blessures graves ou mortelles. Ne jamais asperger la partie supérieure de l'appareil.



**Danger** : Risque d'électrocution en cas de câble d'alimentation défectueux. Tout contact avec un câble d'alimentation défectueux risque d'entraîner des blessures graves ou mortelles.

- Ne pas endommager le cordon d'alimentation (par ex. en roulant dessus, en le tirant ou en l'écrasant).
- Vérifier régulièrement que le câble n'est pas endommagé et qu'il ne montre aucun signe d'usure.
- Si le cordon d'alimentation est endommagé, éviter tout danger en le faisant remplacer par un distributeur agréé Mirka ou par toute autre personne qualifiée.
- Ne jamais enrouler le câble d'alimentation autour de ses doigts ou de son corps.

## Atmosphère explosive ou inflammable



**Attention** : L'appareil ne peut être utilisé en atmosphère explosive ou inflammable, ni dans les endroits où ce type d'atmosphère est susceptible de se produire en présence de liquide volatile ou de gaz ou vapeurs inflammables.

## Avertissements additionnels

Certaines poussières résultant d'opérations de ponçage, de sciage, de meulage, de perçage ou d'autres activités de construction contiennent des produits chimiques connus pour provoquer des cancers, des anomalies congénitales ou autres problèmes de reproduction.

Exemples de ce type de produits chimiques :

- Plomb issu des peintures au plomb.
- Silice cristalline contenue dans les briques, le ciment et autres produits de maçonnerie.
- Arsenic et chrome provenant des pièces de bois traitées chimiquement.

Le risque lié à ce genre d'exposition varie en fonction de la fréquence de ce type de travaux. Pour réduire votre exposition à ces produits chimiques : travailler dans un endroit bien ventilé et porter les équipements de sécurité agréés, comme un masque anti-poussière spécialement conçu pour filtrer les micro-particules.

## Instructions pour une utilisation sûre

L'extracteur de poussière doit :

- N'être utilisé que par des personnes formées à sa bonne utilisation et ayant explicitement reçu la consigne de l'utiliser.
- N'être utilisé que sous la supervision d'autrui.
- Cette machine ne peut être utilisée par des personnes (enfants compris) diminués physiquement, sensoriellement ou mentalement, ou ne bénéficiant pas de l'expérience et des connaissances nécessaires.
- Surveiller les enfants afin de s'assurer qu'ils ne jouent pas avec l'extracteur de poussière.
- Ne pas employer de méthodes de travail mettant à mal la sécurité.
- Ne jamais utiliser l'extracteur de poussière sans filtre.
- Éteindre l'extracteur de poussière et le débrancher du secteur dans les situations suivantes :
  - Avant son nettoyage et son entretien
  - Avant le remplacement de pièces
  - Avant le remplacement du sac à poussière ou de vider le conteneur
  - Si de la mousse se forme ou du liquide apparaît

En plus du mode d'emploi et des règles de prévention contre les accidents en vigueur dans le pays d'utilisation, respecter les règles de sécurité habituelles et une utilisation appropriée.

Avant de commencer à travailler, le personnel concerné doit être informé et formé sur les points suivants :

- L'utilisation de l'extracteur de poussière.
- Les risques associés aux matériaux à ramasser.
- La mise au rebut en toute sécurité des matériaux ramassés.

# Instructions d'utilisation

Brancher l'extracteur de poussière à une tension de secteur inadaptée risque de l'endommager.

- Vérifier que la tension indiquée sur la plaque signalétique correspond à celle fournie par le réseau local.

## 1. Avant de commencer

Vérifier que le commutateur est sur Arrêt (position 0). Vérifier que les bons filtres sont en place sur l'extracteur de poussière. Introduire ensuite le tuyau d'aspiration dans l'orifice d'aspiration de l'extracteur de poussière en l'enfonçant jusqu'à ce qu'il y loge fermement. Pour extraire la poussière produite par un outil, raccorder l'extrémité du tuyau d'aspiration à l'aide d'un adaptateur approprié. Brancher l'appareil à une prise électrique appropriée. Démarrer l'extracteur de poussière en positionnant l'interrupteur sur I, effectuer les autres opérations à l'aide du panneau de commande.

## 2. Fonctions du panneau de commande (Voir figure 2 au début du manuel)

Symbole/Bouton	Fonction(s)
<b>1. On/standby</b>	Panneau de commande et démarrage automatique activés
<b>2. Bouton Démarrage</b>	Permet de démarrer manuellement l'extracteur de poussière
<b>3. +/- Puissance</b>	Réglage de la puissance d'aspiration
<b>4. Indicateur de puissance</b>	Affiche la puissance générée par l'extracteur de poussière
<b>5. Diamètre de tuyau</b>	Affiche le diamètre de tuyau
<b>6. Réglage tuyau</b>	Sélection du diamètre du tuyau
<b>7. Nettoyage automatique du filtre</b>	Activation/Désactivation du nettoyage automatique du filtre
<b>8. Démarrage automatique de la prise 2</b>	L'extracteur de poussière démarre quand l'alimentation provient de la prise 2
<b>9. Bluetooth</b>	Connexion de l'appareil au Bluetooth
<b>10. Multifonctions</b>	Configurable sur l'application myMirka. Par défaut Push & Clean

## 3. Démarrage automatique à partir des prises femelles

Des prises reliées à la terre sont intégrées à l'extracteur de poussière. Un outil électrique externe peut y être branché. Quand le commutateur est sur I, les prises sont alimentées de manière permanente et l'extracteur peut faire office de rallonge.

L'extracteur de poussière est équipé d'une fonction Démarrage automatique qui détecte lorsqu'un outil branché sur une prise est allumé ou éteint. Pour la prise 1 de l'appareil, la fonction Démarrage automatique est toujours activée, alors que pour la prise 2, elle peut être activée sur le panneau de commande. Lorsque l'outil est démarré, l'extracteur de poussière détecte le démarrage. À l'arrêt de l'outil, l'extracteur de poussière attend un certain temps avant de s'éteindre, afin de garantir qu'il n'y ait plus de poussière dans le tuyau. La consommation électrique maximale de l'appareil électrique branché est indiquée dans la partie « Spécifications ». Avant d'allumer à l'aide du commutateur, vérifier que les outils branchés sur les prises de la machine sont éteints.

## 4. Nettoyage du filtre

L'extracteur de poussière est équipé d'un système de nettoyage automatique du filtre, l'AFC (Automatic Filter Cleaning). Un cycle de nettoyage automatique se produira régulièrement pendant le fonctionnement, permettant de préserver une aspiration de meilleure qualité. Si la puissance d'aspiration diminue ou en cas de grande quantité de poussière, boucher le tuyau d'aspiration avec la main (porter des gants) pendant environ 15 secondes.

Si la puissance d'aspiration est toujours réduite, sortir le filtre, le nettoyer manuellement et vérifier qu'il n'est pas endommagé, ou le remplacer. Pour certaines applications comme l'aspiration d'éléments humides, il est recommandé de désactiver le système de nettoyage automatique du filtre. Pour plus de détails, voir chapitre 8. « Aspiration d'éléments humides »

## 5. Réglages du tuyau

Régler le diamètre du tuyau à l'aide des boutons du panneau de commande afin que la plus grosse section de diamètre du tuyau corresponde (comme indiqué Section D).

## 6. Raccordement antistatique





**Attention :** L'extracteur de poussière est équipé d'un système antistatique permettant de décharger l'électricité statique pouvant se développer au cours du ramassage de la poussière.

Le raccord de tuyau est raccordé à la terre. Pour un fonctionnement optimal, il est recommandé d'utiliser un tuyau d'aspiration électriquement conducteur ou antistatique.

### 7. Filtres de refroidissement du moteur

Pour protéger le système électronique et le moteur, la machine est équipée de filtres de refroidissement du moteur. Nettoyer régulièrement le filtre de refroidissement du moteur.



**Attention :** Si le filtre de refroidissement moteur est bouché par la poussière, il est possible que l'indicateur de surchauffe s'allume et que le moteur s'arrête. Nettoyer les filtres de refroidissement du moteur et laisser l'extracteur de poussière refroidir environ 5 minutes.

### 8. Aspiration d'éléments humides



**Avertissement :** Si de la mousse ou du liquide s'échappe de la machine, l'éteindre immédiatement



**Attention :** L'extracteur de poussière est équipé d'un limiteur de niveau d'eau qui arrête la machine lorsque le niveau maximal de liquide est atteint. Si cela se produit, éteindre la machine à l'aide du commutateur. Débrancher l'extracteur de poussière et vider le conteneur.



**Attention :** Ne jamais ramasser de liquide sans que le limiteur du niveau d'eau et le filtre soient en place.



**Attention :** Nettoyer régulièrement le limiteur de niveau et vérifier le bon état général.

Récupération de liquides :

- Ne pas ramasser de liquides inflammables.
- Avant de ramasser du liquide, toujours retirer le sac à poussière et vérifier que le limiteur de niveau d'eau fonctionne correctement.
- Sécher les filtres humides et l'intérieur du conteneur de liquide avant de le ranger.

Avant de vider le conteneur, débrancher l'extracteur de poussière. Débrancher le flexible en le retirant de l'entrée. Ouvrir les attaches du conteneur en les tirant vers l'extérieur pour dégager la partie supérieure. Soulever le haut et le dissocier du conteneur. Après la récupération de liquide, toujours vider et nettoyer le conteneur et le limiteur de niveau d'eau.

Vider le conteneur en le penchant sur le côté. Replacer la partie supérieure sur le conteneur. La fixer à l'aide des attaches du conteneur (comme indiqué Section F). Éviter les mouvements brusques, au risque de déclencher accidentellement le limiteur de niveau d'eau. Si cela se produit, l'extracteur de poussière se met en mode Standby et un voyant lumineux s'affiche sur le panneau de commande. Pour redémarrer l'extracteur de poussière, vérifier que le flotteur n'est plus activé et placer l'extracteur de poussière sur On/Standby. Reprendre le fonctionnement de l'extracteur de poussière.

### 9. Aspiration d'éléments secs



**Attention :** Récupération de matériaux dangereux pour l'environnement. Les matériaux ramassés peuvent présenter un danger pour l'environnement.

- Jeter la poussière conformément aux règles en vigueur.

Après le ramassage de déchets secs, débrancher l'extracteur de poussière pour le vider. Ouvrir les attaches du conteneur en les tirant vers l'extérieur pour dégager le haut du moteur. Soulever le haut et le dissocier du conteneur.

**Filtre :** Contrôler le filtre. Pour nettoyer le filtre, il est possible de le secouer, le brosser ou le laver. Attendre que le filtre soit sec avant de recommencer à récolter la poussière. (Voir Section G)

**Sac à poussière :** Contrôler le sac et son taux de remplissage. Si nécessaire, remplacer le sac à poussière et mettre l'ancien au rebut. Fixer le nouveau sac à l'aide des trois crochets se trouvant sur la partie en plastique du sac à poussière allant sur l'extracteur de poussière (Voir Section F).

**Après le vidage :** Fermer l'unité supérieure sur le conteneur et la verrouiller avec les attaches. Ne jamais rien ramasser sans que le filtre soit bien en place dans l'extracteur de poussière. L'efficacité d'aspiration de l'extracteur de poussière dépend de la taille et de la qualité du filtre et du sac à poussière. De ce fait, toujours utiliser un filtre et des sacs à poussière d'origine.

### 10. Surveillance du débit volumétrique

Un avertissement sonore retentit si la vitesse de l'air dans le tuyau d'aspiration descend sous 20 m/s. Le bouton Démarrage clignote rouge et vert.

Causes possibles	Solution
<b>La valeur définie sur le dispositif de réglage de puissance est trop faible.</b>	Régler ce dispositif sur une valeur plus importante.
<b>Diamètre de tuyau mal défini.</b>	Diamètre de tuyau correctement défini.
<b>Sac à poussière plein.</b>	Placer un nouveau sac à poussière.
<b>L'élément du filtre est bouché.</b>	Vérifier la fonction AFC et nettoyer le filtre. Si nécessaire, remplacer le filtre
<b>Surveiller les dysfonctionnements électroniques.</b>	Envoyer l'extracteur de poussière à un centres d'entretien agréé Mirka pour réparation.
<b>Extraction d'éléments humides.</b>	Fiabilité fonctionnelle non affectée, aucune action requise.

## Bluetooth

Cet outil, équipé de la technologie Bluetooth® à faible consommation d'énergie, peut être connecté à l'application MyMirka permettant d'accéder à de nouvelles fonctionnalités. Si l'application est disponible dans votre pays, retrouvez toutes ses fonctionnalités sur [www.mirka.com/MyMirka](http://www.mirka.com/MyMirka)

Suivre la procédure suivante pour activer le Bluetooth de votre Mirka® DEXOS :

1. Brancher le cordon d'alimentation dans la prise du secteur, placer le commutateur sur Allumer.
2. À l'aide du bouton On/Standby, allumer l'extracteur de poussière et appuyer sur le bouton Bluetooth.
3. Le bouton Bluetooth commence à clignoter en bleu et devient fixe lorsque la connexion est établie.

**ATTENTION !** Si l'application n'est pas installée ou si elle n'est pas disponible dans votre pays, ne pas activer le Bluetooth.

La marque verbale et le logo Bluetooth® sont des marques déposées et la propriété de Bluetooth SIG, Inc et l'utilisation de ces marques par Mirka Ltd est régie par une licence Les autres marques et marques de commerce appartiennent à leurs propriétaires respectifs.

## Après utilisation

Quand il n'est pas utilisé, débrancher l'extracteur de poussière du secteur. Enrouler le cordon en commençant du côté extracteur de poussière. Le cordon d'alimentation peut être enroulé à l'intérieur du compartiment du tuyau ou suspendu à l'aide de la sangle prévue à cet effet.

### Transport

- Avant de transporter l'extracteur de poussière, fermer toutes les attaches.
- Ne pas pencher l'extracteur de poussière si du liquide se trouve dans le conteneur.
- Ne pas utiliser de crochet pour soulever l'extracteur de poussière.

### Stockage



**Attention :** Entreposer la machine dans un endroit sec, protégé de la pluie et du gel. Toujours entreposer la machine à l'intérieur.

Pour faciliter le transport, le tuyau et le câble peuvent être rangés à l'intérieur du compartiment prévu à cet effet. Une sangle flexible à l'arrière de l'extracteur de poussière permet de fixer le cordon d'alimentation. Pour plus d'informations, consulter le guide de référence rapide.

Le dessus de l'extracteur de poussière dispose d'un système de fixation pour valise. Consulter le guide de référence rapide.



**Attention :** Vérifier que le coffret de rangement est bien fixé avant de soulever l'extracteur de poussière et l'accessoire de fixation. Lors de l'entreposage, vérifier le poids et le bon équilibre de l'appareil. Les valises de rangement ne doivent pas dépasser 30 kg.

## Maintenance

### Entretiens et contrôles réguliers

Un entretien et des contrôles de votre extracteur de poussière doivent être régulièrement réalisés par un personnel qualifié, conformément à la législation et aux règlements en vigueur. Des contrôles électriques de mise à la masse, de résistance des isolants et de l'état du cordon flexible doivent être réalisés régulièrement.

En cas de défaut, l'extracteur de poussière DOIT être mis hors service, complètement vérifié et réparé par un technicien agréé. Au moins une fois par an, un technicien ou une personne agréé Mirka doivent effectuer un contrôle technique, notamment des filtres, de l'étanchéité à l'air et des mécanismes de commande.

### Maintenance

Avant toute opération de maintenance, débrancher la prise du secteur. Avant d'utiliser l'extracteur de poussière, vérifier que la fréquence et la tension indiquées sur la plaque signalétique correspondent à la tension du secteur.

L'extracteur de poussière est conçu pour un travail intensif continu. Renouveler le filtre à poussière en fonction du nombre d'heures de fonctionnement. À l'aide d'un chiffon sec et d'un chiffon imbibé d'eau, nettoyer régulièrement l'extracteur de poussière.

Pendant l'entretien et le nettoyage, manipuler l'extracteur de poussière de manière à ce que le personnel d'entretien et toutes autres personnes ne courent aucun risque. Dans les zones d'entretien :

- Utiliser un système obligatoire de ventilation filtrée.
- Porter des vêtements de protection.
- Nettoyer la zone d'entretien de manière à éviter que des substances nocives ne viennent la polluer.

Au cours des opérations d'entretien et de réparation, toutes les pièces contaminées ne pouvant être correctement nettoyées doivent être :

- Emballées dans des sacs bien étanches.
- Mises au rebut conformément aux règlements en vigueur pour ce type de déchets.

Si le cordon d'alimentation est endommagé et pour écarter tout danger, demander au fabricant, à un de ses agents d'entretien ou à toute autre personne aussi qualifiée de le remplacer.

Pour plus de détails concernant le service après-vente, contacter le fournisseur ou le représentant Mirka en charge de votre pays. Voir au dos de ce document.

### Pièces détachées et accessoires

Description	Code Mirka :
Filtre pour DEXOS	MIX1214071
Filtre HEPA pour DEXOS	MIX1264071
Kit de filtre pour air de refroidissement pour DEXOS	MIX1212131
Sac à poussière tissé DEXOS 1217, x5	MIX1215171

L'utilisation de pièces et d'accessoires autres que d'origine risque de mettre à mal la sécurité et/ou le fonctionnement de l'extracteur de poussière. N'utiliser que des pièces détachées et des accessoires Mirka. Les pièces détachées risquant d'affecter la santé et la sécurité de l'opérateur et/ou le fonctionnement de l'extracteur de poussière sont répertoriées ci-dessus.

**ATTENTION !** Vue éclatée et liste des pièces détachées disponibles sur [www.mirka.com](http://www.mirka.com)

## Guide de dépannage

Problème	Cause possible	Solution
<b>Le bouton Démarrage clignote rouge et blanc</b>	Appareil branché à une prise de courant dont la tension est inappropriée	Brancher l'extracteur de poussière à une prise de tension nominale adaptée à son utilisation

Problème	Cause possible	Solution
<b>Aucun témoin lumineux ne s'éclaire sur le panneau de commande lorsque la ponceuse est allumée</b>	Le cordon n'est pas bien branché à l'extracteur de poussière ou au secteur.	Le brancher correctement
<b>Le bouton Démarrage clignote rouge et vert et le buzzer se déclenche</b>	Flux d'air insuffisant	Consulter le Instructions d'utilisation chapitre 10
<b>Le bouton Démarrage clignote rouge et jaune</b>	Activation du commutateur du flotteur	Consulter le Instructions d'utilisation chapitre 8
<b>L'extracteur de poussière s'est arrêté et le voyant du bouton Démarrage est sur rouge fixe</b>	L'extracteur de poussière s'est mis en mode de sécurité à cause de la surchauffe	Attendre que l'extracteur de poussière ait refroidi

## Mise au rebut

### DANGER



Rendre inutilisables les extracteurs de poussière en retirant leur cordon d'alimentation.

Respecter les réglementations propres à chaque pays en ce qui concerne la mise au rebut et le recyclage des machines inutilisées, des emballages et des accessoires.

**Union européenne uniquement :** Ne pas jeter les extracteurs de poussière avec les déchets ménagers. En respect des directives européennes relatives à la mise au rebut des équipements électriques et électroniques et à sa mise en œuvre conformément à la loi nationale, les extracteurs de poussière en fin de vie doivent être triés et retournés à un centre de recyclage respectueux de l'environnement.

Pour davantage d'informations sur REACH, RoHS et notre responsabilité sociale d'entreprise, rendez-vous sur [www.mirka.com](http://www.mirka.com).



FR

Cet appareil, ses accessoires et cordons se recyclent

À DÉPOSER EN MAGASIN



OU

À DÉPOSER EN DÉCHÈTERIE





Points de collecte sur [www.quefairedemesdechets.fr](http://www.quefairedemesdechets.fr)  
Privilégiez la réparation ou le don de votre appareil !

## Izjava o sukladnosti

### Mirka Ltd, 66850 Jeppo, Finska

izjavljuje na svoju izričitu odgovornost da su Mirka® proizvodi (navedeni u nastavku i pogledajte tablicu „Tehnički podaci“ za određeni model) na koje se ova izjava odnosi sukladni sa sljedećim normama ili drugim normativnim dokumentima: EN 60335-1:2012 + A11:2014 + A13:2017 + A1:2019 + A14:2019 + A2:2019 + A15:2021, EN 60335-2-69:2012, EN 62233:2008 + AC:2008, EN 62311:2008, EN IEC 62311:2020, EN IEC 55014-1:2021, EN IEC 55014-2:2021, EN IEC 61000-3-2:2019 + A1:2021, EN 61000-3-3:2013 + A2:2021, EN 300 328 V2.2.2, EN 301 489-1 V2.2.3, EN 301 489-17 V3.2.4 & EN IEC 63000:2018 u skladu s propisima 2006/42/EZ, 2014/53/EU, 2011/65/EU + 2015/863/EU.

Proizvodi: Mirka® DEXOS 1217 M AFC

<p>Jeppo 22.04.2024 Mjesto i datum izdanja</p>	 Tvrtna	 Stefan Sjöberg, izvršni direktor	<p><b>Proizvođač/dobavljač</b> Mirka Ltd 66850 Jeppo, Finska Tel. +358 20 760 2111 Faks +358 20 760 2290 www.mirka.com</p>	
--	---	---	--	--

Prevod originalnih uputa. Zadržavam pravo izmijeniti ovaj priručnik bez prethodne najave.

## Važno

Pozorno pročitajte sigurnosne upute i upute za rad prije postavljanja, rada, servisiranja ili popravljavanja ovoga alata. Ove upute čuvajte na sigurnom i dostupnom mjestu. Pročitajte državne i lokalne propise i pridržavajte ih se.

## Preporučena osobna zaštitna oprema



Nosite zaštitne naočale



Nosite zaštitu za uši







Nosite zaštitne rukavice



Nosite zaštitnu masku

## Simboli

	U skladu s relevantnim EU normama
	U skladu s preduvjetima regulatorne oznake sukladnosti (RCM) u Australiji i na Novom Zelandu
	U skladu s relevantnim normama UK
	Pročitajte priručnik za rukovatelja
	Upozorenje o kondenzatoru. NE ulazite u ovaj odjeljak do 5 minuta nakon isključivanja svih izvora napajanja



**Upozorenje:** Moguća opasnost koja može uzrokovati ozbiljne ili smrtonosne ozljede i/ili oštećenja imovine.  
**Oprez:** Moguća opasnost koja može uzrokovati manje ili umjerene ozljede i/ili oštećenja imovine.

## Opći opis i namjeravana upotreba alata

Prijenosni usisivač prašine osmišljen je, razvijen i strogo ispitan za učinkovit i siguran rad uz pravilno održavanje i korištenje u skladu sa sljedećim uputama.

Stroj je prikladan za industrijsku primjenu, primjerice za postrojenja, gradilišta i radionice. Nezgode uzrokovane nepravilnim korištenjem mogu spriječiti samo korisnici.

PROČITAJTE I PRATITE SIGURNOSNE UPUTE.

Svako drugo korištenje smatra se nepravilnim. Proizvođač ne prihvaća odgovornost za oštećenja nastala takvim korištenjem. Opasnosti takvog korištenja snosi isključivo korisnik. Pravilno korištenje također podrazumijeva pravilan rad, servisiranje i popravke prema specifikacijama proizvođača.

Za strojeve **razreda prašine M** vrijedi sljedeće:

Uređaj je prikladan za prikupljanje suhe, nezapaljive prašine i tekućine, piljevine i opasne prašine s vrijednostima GVI (granične vrijednosti izloženosti pri radu)  $\geq 0,1 \text{ mg/m}^3$ .



Oznaka upozorenja za strojeve razreda prašine

Razred prašine M (IEC 60335-2-69). Prašina ovog razreda obuhvaća: prašinu s vrijednostima GVI  $\geq 0,1 \text{ mg/m}^3$  te piljevinu. Stroj je u cjelovitosti ispitan u podtlaku za ovaj razred. Maksimalna stopa propuštanja iznosi 0,1%, a u ispušnom zraku smije biti malo prašine.

Za usisivače prašine morate osigurati prikladnu stopu izmjene zraka M kada se izlazni zrak uređaja vraća u prostoriju. Prije korištenja ispoštujte državne propise.

Prije uklanjanja stroja klase M iz opasnog područja, obavezno dekontaminirajte usisavač prašine brisanjem ili obradom brtvilom.

## Tehnički podaci

DEXOS	EU	UK
<b>Napon</b>	220 –240 V izmjenične struje	220 –240 V izmjenične struje
<b>Snaga</b>	1200 W	1200 W
<b>Maksimalno kombinirano opterećenje za utičnice uređaja</b>	2400 W	1750 W
<b>Ukupno naponsko opterećenje</b>	3600 W	2950 W
<b>Frekvencija mreže</b>	50–60Hz	50–60Hz
<b>Osigurač</b>	16A	13A
<b>Razred zaštite (vlaga, prašina)</b>	IPX4	IPX4
<b>Razred zaštite (električni)</b>	I	I
<b>Maks. protok zraka (l/s)*</b>	46 l/s	46 l/s
<b>Maks. protok zraka (m<sup>3</sup>/h)*</b>	166 m <sup>3</sup> /h	166 m <sup>3</sup> /h
<b>Maks. protok zraka (CFM)*</b>	97 CFM	97 CFM
<b>Maks. podtlak (kPa)</b>	25 kPa	25 kPa
<b>Maks. podtlak (hPa)</b>	250 hPa	250 hPa
<b>Maks. podtlak (in<sub>H<sub>2</sub>O</sub>)</b>	100 in <sub>H<sub>2</sub>O</sub>	100 in <sub>H<sub>2</sub>O</sub>
<b>Razina zvučnog tlaka LPA (IEC 60335-2-69)</b>	77,7 dB(A)	77,7 dB(A)
<b>Vibracije prema ISO 5349 ah</b>	2,5 m/s <sup>2</sup>	2,5 m/s <sup>2</sup>
<b>Težina</b>	13 kg	13 kg
<b>Površina filtra</b>	0,5 m <sup>2</sup>	0,5 m <sup>2</sup>

DEXOS	EU	UK
Razred prašine	M	M
Klasa filtra	N/A	N/A
Kapacitet spremnika	17 l	17 l
Raspon radne temperature	-20 °C – 40 °C	-20 °C – 40 °C

\* Specifikacije i pojedini podložni su promjeni bez prethodne obavijesti. Raspon modela razlikuje se ovisno o tržištu.



## UPOZORENJA

- Uređaj nemojte koristiti za prikupljanje zapaljivih ili gorivih tekućina poput benzina ili ga koristiti u područjima gdje ih može biti.
- Rukovatelji moraju biti odgovarajuće upućeni u korištenje ovih strojeva
- Stroj treba isključiti iz izvora napajanja tijekom čišćenja ili održavanja te prilikom zamjene dijelova ili pretvaranja stroja u drugu funkciju izvlačenjem utikača iz utičnice.
- Utičnicu na stroju koristite samo za svrhe navedene u uputama.
- Kako biste smanjili opasnost od požara, električnog udara ili ozljede pročitajte i poštujte sigurnosne upute i prije korištenja obratite pažnju na oznake koje pozivaju na oprez. Stroj je siguran kada se koristi za navedene funkcije čišćenja. Ako dođe do oštećenja električnih ili mehaničkih dijelova, stroj i/ili dodatnu opremu prije korištenja trebate popraviti u kompetentnom servisnom centru proizvođača kako biste izbjegli dodatna oštećenja stroja ili fizičku ozljedu korisnika.
- Uređaj nemojte koristiti s oštećenim kabelom ili utikačem. Prilikom odspajanja prihvatite utikač, ne kabel. Utikač i stroj nemojte dodirivati s mokrim rukama. Prije odspajanja od mreže isključite sve komande.
- Nemojte povlačiti ili nositi držeći za kabel, koristiti kabel kao ručicu, priklještit kabel vratima ili navlačiti kabel preko oštih rubova ili kutova. Strojem nemojte prelaziti preko kabela. Kabel držite podalje od zagrijanih površina.
- Kosu, široku odjeću, prste i sve dijelove tijela držite podalje od otvora i pokretnih dijelova. U otvore nemojte umetati predmete. Uređaj nemojte koristiti ako su otvori zatvoreni. U otvore nemojte dopustiti prodiranje prašine, vlakana, kose i ničega što može umanjiti protok zraka.
- Prilikom čišćenja na stepenicama budite iznimno pažljivi.
- Ako stroj ne radi ili ako ste ga ispustili s visine, oštetili, ostavili na otvorenom ili ispustili u vodu, vratite ga u servisni centar ili koncesionaru.
- Stroj nije dopušteno koristiti kao pumpu za vodu. Stroj je predviđen za usisavanje mješavina zraka i vode.
- Stroj priključite na pravilno uzemljeno mrežno napajanje. Utičnica i produžni kabel moraju imati aktivni zaštitni vodič
- Osigurajte dobru ventilaciju na radnom mjestu.
- Stroj nemojte koristiti kao ljestve ili gazište ljestvi. Možete prevrnuti stroj i oštetiti ga.
- Uporaba uređaja na otvorenom mora biti ograničena na povremene slučajeve.
- Nemojte dopustiti da kabel za napajanje dođe u dodir s rotirajućim čtkama
- Nemojte dopustiti da kabel za napajanje dođe u dodir s pomičnim dijelovima
- Ovaj stroj ne smiju koristiti osobe (posebice djeca) sa umanjanim fizičkim, osjetilnim ili mentalnim sposobnostima te nedostatkom iskustva i znanja.
- Djeca moraju biti pod nadzorom da se ne igraju s uređajem
- Ovaj stroj je namijenjen za komercijalnu upotrebu, na primjer u hotelima, školama, bolnicama, tvornicama, trgovinama, uređima i poduzećima za iznajmljivanje.

### Opasna prašina

Usisavanje opasnih materijala može uzrokovati ozbiljne ozljede ili smrt. Sljedeće materijale ne smijete prikupljati strojem:

- vruće materijale (goruće cigarete, vrući pepeo itd.)
- zapaljive, eksplozivne i korozivne tekućine (npr. gorivo, otapala, kiseline, lužine itd.)
- zapaljivu, eksplozivnu prašinu (npr. prašinu magnezija ili aluminija itd.)

### Električni dijelovi



**Opasnost:** Na gornjem odjeljku stroja su dijelovi pod naponom. Dodir dijelova pod naponom može uzrokovati ozbiljne ozljede ili smrt. Nikada nemojte prskati vodu po gornjem odjeljku stroja.



**Opasnost:** Električni udar zbog oštećenog mrežnog kabela napajanja. Dodir s oštećenim mrežnim kabelom napajanja može uzrokovati ozbiljne ozljede ili smrt.

- Nemojte oštetiti mrežni kabel napajanja (npr. vozeći preko njega, povlačeći ga ili stiskajući).

- Redovito provjeravajte ispravnost električnog kabela i potražite znakove starenja.
- Ako je kabel napajanja oštećen, kako biste izbjegli opasnost mora ga zamijeniti ovlaštena zastupnik tvrtke Mirka ili slično osposobljena osoba.
- Ni pod kojim uvjetima električni kabel napajanja ne smijete omatati oko prstiju ili bilo kojeg dijela rukovatelja.

### U eksplozivnoj ili zapaljivoj atmosferi



**Oprez:** Ovaj stroj nije prikladan za korištenje u eksplozivnim i zapaljivim atmosferama ili gdje je vjerojatan nastanak takvih atmosfera zbog prisutnosti hlapljive tekućine ili zapaljivog plina ili pare.

### Dodatna upozorenja

Određene vrste prašine nastale električnim brušenjem, piljenjem, brušenjem, bušenjem i drugim građevinskim aktivnostima sadrže kemikalije za koje je poznato da uzrokuju rak, urođene tjelesne mane ili druge reproduktivne probleme.

Neki od primjera takvih kemikalija navedeni su u nastavku:

- olovo iz boja temeljenih na olovu
- kristalni silicijev dioksid iz opeka i cementa te drugih građevinskih materijala
- arsen i krom iz kemijski obrađenog drva.

Rizik od izlaganja razlikuje se ovisno o učestalosti takvih radova. Da biste smanjili izloženost takvim kemikalijama, učinite sljedeće: radite u dobro prozračenom prostoru uz upotrebu odobrene zaštitne opreme, kao što su posebno dizajnirane maske protiv prašine koje filtriraju mikroskopske čestice.

## Upute za sigurnu uporabu

Usisivač prašine:

- Smiju ga koristiti isključivo osobe upućene u ispravan rad i koje su izričito zadužene za rad s uređajem.
- Smije se koristiti samo pod nadzorom.
- Ovaj stroj ne smiju koristiti osobe (posebice djeca) sa umanjenim fizičkim, osjetilnim ili mentalnim sposobnostima te nedostatkom iskustva i znanja.
- Djecu morate nadzirati kako se ne bi igrala s usisivačem prašine.
- Nemojte koristiti nesigurne metode rada.
- Usisivač prašine nikada nemojte koristiti bez filtra.
- Usisivač prašine isključite i odspojite od utičnice mreže u sljedećim situacijama:
  - Prije čišćenja i servisiranja
  - Prije zamjene dijelova
  - Prije zamjene vrećice za prašinu ili pražnjenja spremnika
  - Ako se razvije pjena ili pojavi tekućina

Uz upute za korištenje i obvezujuće propise za sprječavanje nezgoda koje se primjenjuju u državi korištenja, poštujujte priznate propise za sigurnost i pravilno korištenje.

Radno osoblje prije početka rada mora biti obaviješteno o i obučeno za:

- Uporabu usisivača prašine.
- Opasnosti povezane s prikupljanim materijalom.
- Sigurno odlaganje usisanog materijala.

## Upute za rad

Usisivač prašine možete oštetiti priključenjem na neprikladni napon napajanja.

- Uvjerite se kako napon na nazivnoj pločici odgovara naponu lokalne električne mreže.

### 1. Početak rada

Provjerite isključenost prekidača napajanja (u položaju 0). Provjerite jesu li u usisivač prašine ugrađeni odgovarajući filtri. Potom na usisni priključak na usisivač prašine priključite usisno crijevo utiskanjem crijeva dok se ne učvrsti na usisu. Ako uređaj koristite usisavanje prašine s alatom koji proizvodi prašinu, kraj usisnog crijeva priključite pomoću prikladnog adaptera. Priključite utikač na odgovarajuću električnu utičnicu. Stavite prekidač napajanja u položaj I kako biste pokrenuli usisivač prašine te koristite upravljačku ploču za daljnje radnje.

### 2. Funkcije upravljačke ploče (pogledajte sliku 2 na početku priručnika)



Simbol/gumb	Funkcija/e
<b>1. Uklj./pripravnost</b>	Omogućeni upravljačka ploča i automatsko pokretanje
<b>2. Gumb za pokretanje</b>	Ručno pokretanje usisivača prašine
<b>3. Snaga +/-</b>	Podešavanje snage usisavanja
<b>4. Indikator razine snage</b>	Prikazuje trenutnu snagu usisivača prašine
<b>5. Promjer crijeva</b>	Prikazuje promjer crijeva
<b>6. Postavka crijeva</b>	Izbor promjera crijeva
<b>7. Automatsko čišćenje filtra</b>	Omogućavanje/onemogućavanje automatskog čišćenja filtra
<b>8. Automatsko pokretanje iz utičnice 2</b>	Usisivač prašine počinje s radom kada se struja dovodi iz utičnice 2
<b>9. Bluetooth</b>	Povezivanje uređaja putem Bluetooth veze
<b>10. Više funkcija</b>	Može se konfigurirati putem aplikacije myMirka. Podrazumijevana uporaba sustava Push & Clean

### 3. Automatsko pokretanje putem naponskih utičnica

U usisivač prašine integrirane su uzemljene utičnice uređaja. Na njih možete priključiti vanjski električni alat. Ako je prekidač napajanja postavljen u položaj I, utičnice su neprekidno pod naponom, tj. usisivač prašine možete koristiti kao produžni kabel.

Usisivač prašine opremljen je funkcijom automatskog pokretanja koja detektira kada je alat spojen na utičnicu uključen ili isključen. Za utičnicu 1 na uređaju funkcija automatskog pokretanja je uvijek omogućena, dok se za utičnicu 2 na uređaju ona može aktivirati putem upravljačke ploče. Kada se pokrene rad alata, usisivač prašine detektira početak rada. Kada se rad alata zaustavi, usisivač prašine se isključuje nakon određene odgode kako bi se osiguralo da je crijevo za prašinu prazno. Maksimalna snaga priključenih električnih uređaja navedena je u odjeljku „Specifikacije“. Prije okretanja prekidača napajanja u uključen položaj provjerite jesu li alati priključeni na utičnicu uređaja isključeni.

### 4. Čišćenje filtra

Usisivač prašine opremljen je s automatskim sustavom za čišćenje filtra AFC. Učestali ciklus čišćenja automatski se pokreće tijekom rada kako bi se osigurala najbolja učinkovitost usisavanja. Ako se učinak usisavanja smanji ili pri vrlo prašnjavim primjenama, pokrijte usisno crijevo rukom (koristite rukavice) i držite ga oko 15 sekundi.

Ako je snaga usisa i dalje umanjena, izvadite filtar i mehanički ga očistite te se uvjerite da je filtar neoštećen ili ga zamijenite. Za određene radove, poput mokrog usisavanja, preporučuje se isključiti automatski sustav za čišćenje filtra Auto Filter Cleaning. Pojednostosti potražite u odjeljku „8. Vlažno usisavanje“

### 5. Postavke crijeva

Podesite postavku promjera crijeva pomoću gumba na upravljačkoj ploči tako da odgovara promjeru crijeva na najvećem kraju (kao što je prikazano u odjeljku D).

### 6. Antistatičko priključivanje



**Oprez:** Usisivač prašine je opremljen antistatičkim sustavom za pražnjenje cjelokupnog elektriciteta koji može nastati tijekom prikupljanja prašine.

Priključak crijeva spojen je na uzemljenje. Za ispravan rad preporučuje se koristiti električki vodljivo ili antistatičko usisno crijevo.

### 7. Filtri za hlađenje motora

Za zaštitu elektronike i motora stroj je opremljen filtrima za hlađenje motora. Redovito čistite filtre za hlađenje motora.





**Oprez:** Ako je filtar za hlađenje motora začepljen prašinom, može se aktivirati indikator pregrijavanja te se motor zaustaviti. Očistite filtre za hlađenje motora i ostavite usisivač prašine da se ohladi otprilike 5 minuta.

### 8. Vlažno usisavanje



**Upozorenje:** Ako iz stroja izlazi pjena ili tekućina, odmah ga isključite

 **Oprez:** Usisivač prašine je opremljen prekidačem za ograničenje razine vode koji prebacuje stroj u režim pripravnosti pri doseg maksimalne razine tekućine. Kada se to dogodi, isključite stroj putem prekidača napajanja. Odspojite usisivač prašine od utičnice i ispraznite spremnik.

 **Oprez:** Nikada nemojte prikupljati tekućinu bez ugrađenog sustava za ograničenje razine vode i filtra.

 **Oprez:** Redovno čistite uređaj za ograničenje razine vode i potražite znakove oštećenja.

Prikupljanje tekućina:

- Nemojte prikupljati zapaljive tekućine.
- Prije prikupljanja tekućina obavezno uklonite vreću za prašinu i provjerite radi li ispravno sustav za ograničenje razine vode.
- Mokri filtri i unutarnji dio spremnika s tekućinom moraju se osušiti prije skladištenja

Prije pražnjenja spremnika isključite usisivač prašine. Odspojite crijevo izvlačeći ga s usisa. Otpustite spojnice spremnika povlačeći ih prema van tako da se otpusti gornja jedinica. Podignite gornju jedinicu sa spremnika. Nakon prikupljanja tekućine obavezno ispraznite i očistite spremnik i sustav za ograničenje razine vode.

Spremnik ispraznite naginjanjem. Vratite gornju jedinicu na spremnik. Učvrstite gornju jedinicu spojnica spremnika (kako je prikazano u odjeljku F). Iznenadni pokreti mogu slučajno pokrenuti uređaj za ograničenje razine vode. Ako se to dogodi, usisivač će se prebaciti u stanje pripravnosti, a na upravljačkoj ploči će se prikazati svjetlosna indikacija. Za ponovno pokretanje usisivača prašine provjerite da plovak više nije aktiviran i postavite usisivač na režim uključeno/pripravnost. Nakon toga nastavite koristiti usisivač prašine.

## 9. Suho usisavanje

 **Oprez:** Prikupljanje materijala opasnog za okoliš. Prikupljeni materijal može predstavljati opasnost za okoliš.

- Prašinu zbrinite u skladu sa zakonskim odredbama.

Odspojite usisivač prašine od izvora napajanja prije pražnjenja prikupljenog suhog materijala. Otpustite spojnice spremnika povlačeći ih prema van tako da otpustite gornji dio motora. Podignite gornju jedinicu sa spremnika.

**Filter:** Provjerite filter. Filtre možete očistiti trešenjem, četkanjem ili pranjem. Prije ponovnog prikupljanja prašine pričekajte na sušenje filtra. (Pogledajte odjeljak G)

**Vrećica za prašinu:** Provjerite vrećicu kako biste ustanovili stupanj popunjenosti. Zamijenite vrećicu za prašinu ako je potrebno i nastavite s uklanjanjem stare vrećice. Novu vrećicu treba pričvrstiti pomoću tri kuke koje se nalaze na plastičnom dijelu vrećice za prašinu koja pristaje na usisivač (pogledajte odjeljak F).

**Nakon pražnjenja:** Zatvorite gornju jedinicu na spremniku i osigurajte je spojnica spremnika. Nikada nemojte prikupljati suhi materijal bez ugrađenog filtra u usisivač prašine. Učinkovitost usisavanja usisivača prašine ovisi o veličini i kvaliteti filtra i vrećice za prašinu. Stoga trebate koristiti isključivo originalni filter i vrećice za prašinu.

## 10. Volumetrijsko praćenje protoka

Ako brzina zraka u usisnom crijevu padne ispod 20 m/s, oglašava se zvučni signal upozorenja. Gumb za pokretanje treperi naizmjenično crveno i zeleno.

Mogući uzroci	Rješenje
Vrijednost postavljena na regulatoru usisne snage je preniska	Postavite regulator snage usisavanja na višu vrijednost
Nije postavljen točan promjer crijeva	Postavite točan promjer crijeva
Vrećica za prašinu je puna	Postavite novu vrećicu za prašinu
Uložak filtra je zacepljen	Provjerite funkciju AFC i očistite filter Po potrebi zamijenite filter
Kvar praćenja elektronike	Pošaljite usisivač prašine u ovlaštenu servis tvrtke Mirka na popravak
Ekstrakcija tekućina	Funkcionalna pouzdanost nije ugrožena, nisu potrebne nikakve radnje

## Bluetooth

Ovaj je alat opremljen tehnologijom Bluetooth® male potrošnje kojom se možete spojiti na aplikaciju MyMirka, gdje možete pristupiti dodatnim funkcijama alata. Više informacija o funkcijama aplikacije i informaciju o dostupnosti u vašoj zemlji potražite na [www.mirka.com/mymirka](http://www.mirka.com/mymirka)

Aktivirajte Bluetooth na svom alatu Mirka® DEXOS na sljedeći način:

1. Spojite kabel napajanja na naponsku utičnicu, a zatim pritisnite gumb za uključenje napajanja.
2. Uključite usisivač prašine pomoću tipke Uključeno/pripravnost, a zatim pritisnite tipku Bluetooth
3. Gumb Bluetooth počne treperiti plavo, a osvijetli se plavo kada se uspostavi veza

**NAPOMENA!** Ako nemate instaliranu aplikaciju ili ako nije dostupna u vašoj zemlji, Bluetooth ne treba uključiti.

Riječ i logotipi Bluetooth® su registrirani zaštitni znakovi tvrtke Bluetooth SIG, Inc. i svaka upotreba takvih znakova od strane tvrtke Mirka Ltd obuhvaćena je licencom. Ostali zaštitni znakovi i zaštićena imena pripadaju svojim vlasnicima.

## Radnje nakon uporabe

Kada usisivač prašine ne koristite, odspojite ga od naponske utičnice. Namotajte kabel počevši od usisivača prašine. Kabel za napajanje može se namotati unutar odjeljka za crijevo ili objesiti na priloženu traku za kabel za napajanje.

### Transport

- Prije transporta usisivača prašine zatvorite sve spojnice.
- Usisivač prašine nemojte naginjati ako u spremniku ima tekućine.
- Za podizanje usisivača prašine nemojte koristiti dizalicu s kukom.

### Skladištenje



**Oprez:** Stroj uskladištite na suhom mjestu, zaštićenom od kiše i mraza. Stroj obavezno morate uskladištiti u zatvorenom prostoru.

Za praktičan transport crijevo i kabel mogu se pohraniti u pretinac za crijevo. Fleksibilna traka nalazi se na stražnjoj strani usisivača za pričvršćivanje kabela za napajanje. Upute potražite u brzom vodiču.

Sustav za pričvršćivanje kućišta nalazi se na vrhu usisivača prašine. Pogledajte kratki referentni vodič.



**Oprez:** Usisivač prašine i opremu za pričvršćivanje kućišta nemojte podizati bez prethodne provjere sigurne ugradnje kućišta za spremanje. Obratite pažnju na težinu i uravnoteženost uređaja kada je postavljen sanduk. Maksimalna težina kućišta za spremanje je 30 kg

## Održavanje

### Redovno servisiranje i pregled

Redovito servisiranje i provjeru usisivača prašine mora provoditi prikladno obučeno osoblje u skladu s primjenjivim zakonima i propisima. Poglavitno električna ispitivanja vodljivosti zemlje, otpora izolacije i stanja i savitljivosti kabela treba učestalo provoditi.

U slučaju kvara usisivača prašine MORATE ga povući iz rada i predati tehničaru iz ovlaštenog servisa radi cjelokupnog pregleda i popravka. Tehničar tvrtke Mirka ili upućena osoba najmanje jednom godišnje mora provesti tehnički pregled koji obuhvaća filtre, zračnu nepropusnost i upravljačke mehanizme.

### Održavanje

Prije održavanja odspojite kabel napajanja od naponske utičnice. Prije korištenja usisivača prašine provjerite odgovaraju li naponu mreže frekvencija i napon navedeni na nazivnoj pločici.

Usisivač prašine je osmišljen za neprekidno teško opterećenje. Ovisno o broju radnih sati – morate obnoviti filtar za prašinu. Održavajte čistoću usisivača prašine suhom krpom ili krpom navlaženom vodom.

Tijekom održavanja i čišćenja usisivačem prašine rukujte tako da osoblje za održavanje i druge osobe ne dovodite u opasnost. U području održavanja:

- Koristite obveznu ventilaciju s filtrom.
- Nosite zaštitnu odjeću.

- Očistite područje održavanja tako da štetne tvari ne prodru u okoliš.

Sve onečišćene dijelove koje ne možete očistiti tijekom održavanja i popravljanja morate:

- Zapakirati u dobro zapečaćene vrećice.
- Zbrinuti na način koji zadovoljava primijenjene propise za zbrinjavanje takvog otpada.

Ako je naponski kabel oštećen, da bi se izbjegla opasnost mora ga zamijeniti proizvođač ili njegov servisni predstavnik, odnosno slično osposobljena osoba.

Za pojedinih ili postprodajni servis obratite se koncesionaru ili servisnom predstavniku tvrtke Mirka odgovornom za vašu državu. Pogledajte poledinu ovog dokumenta.

#### Rezervni dijelovi i dodatni pribor

Opis	Kod tvrtke Mirka
Filtar za DEXOS	MIX1214071
HEPA filtara za DEXOS	MIX1264071
Komplet filtara za hlađenje zraka za DEXOS	MIX1212131
Vrećica za prašinu od flisa DEXOS 1217, 5 kom.	MIX1215171

Upotreba neoriginalnih rezervnih dijelova i dodatnog pribora može utjecati na sigurnost i/ili rad usisivača prašine. Koristite isključivo originalne rezervne dijelove i dodatni pribor tvrtke Mirka. Rezervni dijelovi koji mogu utjecati na zdravlje i sigurnost rukovatelja i/ili rad usisivača prašine navedeni su u prethodnom tekstu.

**NAPOMENA!** Eksplozirani prikaz i popis rezervnih dijelova dostupni su na [www.mirka.com](http://www.mirka.com)

## Vodič za rješavanje problema

Simptom	Mogući uzrok	Rješenje
<b>Gumb za pokretanje treperi naizmjenično crveno i bijelo</b>	Alat je uključen u utičnicu pogrešne voltaže	Usisavač prašine ukopčajte u utičnicu s voltažom koja odgovara nazivnoj voltaži usisavača prašine
<b>Indikator na upravljačkoj ploči ne svijetli kad je alat uključen</b>	Kabel napajanja nije ispravno priključen na usisavač prašine ili u zidnu utičnicu.	Priključite ga ispravno
<b>Gumb za pokretanje treperi naizmjenično crveno i zeleno i zujalica se aktivira</b>	Nedovoljan protok zraka	Pogledajte poglavlje 10 Upute za rad
<b>Gumb za pokretanje treperi naizmjenično crveno i žuto</b>	Aktivacija prekidača plovka	Pogledajte poglavlje 8 Upute za rad
<b>Usisavač prašine se zaustavio i gumb za pokretanje svijetli neprekidno crveno</b>	Usisavač prašine je u sigurnom načinu rada zbog visoke temperature	Pričekajte dok se usisavač prašine ne ohladi

## Informacije o odlaganju

### OPASNOST



Stavite nepotrebne usisivače prašine van upotrebe odspajanjem napojnog kabela.

Poštujte primjenjive nacionalne propise za odlaganje i recikliranje neupotrebljivih strojeva, ambalaže i dodatnog pribora.

**Samo za EU:** Nemojte odlagati usisivače prašine u otpad kućanstva. U skladu s europskim direktivama o odlaganju električne i elektroničke opreme te provedbe odlaganja u skladu s nacionalnim pravom, otpadni usisivači prašine moraju se sakupiti odvojeno i odložiti u ekološki prihvatljiv objekt za recikliranje.



Za više informacija o REACH, RoHS i našoj korporacijskoj društvenoj odgovornosti posjetite [www.mirka.com](http://www.mirka.com)

## Megfelelőségi nyilatkozat

### A Mirka Ltd, 66850 Jeppo, Finnország

önálló felelősséggel kijelenti, hogy a jelen nyilatkozat tárgyát képező lább felsorolt készülékek (lásd az adott termékhez tartozó „Műszaki adatok” táblázatot) megfelelnek az alábbi szabványoknak és további irányadó dokumentumoknak: EN 60335-1:2012 + A11:2014 + A13:2017 + A1:2019 + A14:2019 + A2:2019 + A15:2021, EN 60335-2-69:2012, EN 62233:2008 + AC:2008, EN 62311:2008, EN IEC 62311:2020, EN IEC 55014-1:2021, EN IEC 55014-2:2021, EN IEC 61000-3-2:2019 + A1:2021, EN 61000-3-3:2013 + A2:2021, EN 300 328 V2.2.2, EN 301 489-1 V2.2.3, EN 301 489-17 V3.2.4 és EN IEC 63000:2018 szabvány összhangban a 2006/42/EK, 2014/53/EU, 2011/65/EU + 2015/863/EU rendelkezésekkel.

Termékek: Mirka® DEXOS 1217 M AFC

<p>Jeppo, 2024. április 22. Kiállítás helye és ideje</p>	 Vállalat	 Stefan Sjöberg, vezérigazgató	<p><b>Gyártó/forgalmazó</b> Mirka Ltd 66850 Jeppo, Finnország Tel.: +358 20 760 2111 Fax: +358 20 760 2290 www.mirka.com</p>	
--	---	--	--	--

Az eredeti útmutató fordítása. Fenntartjuk a jogot arra, hogy a jelen útmutató tartalmát előzetes értesítés nélkül módosítsuk.

## Fontos

A gép üzembe helyezése, használata és karbantartása előtt kötelező elolvasni a jelen munkavédelmi és kezelői útmutatót. Ezt az útmutatót biztonságos és hozzáférhető helyen kell tartani. Olvassa el és tartsa be az állami és helyi rendelkezéseket.

## Javasolt munkavédelmi felszerelés



Védőszemüveg használata kötelező!



Hallásvédő használata kötelező!







Védőkesztyű használata kötelező!



Védőmaszk használata kötelező!

## Szimbólumok

	<p>Megfelel az EU vonatkozó szabványainak</p>
	<p>Megfelel az ausztrál és új-zélandi RCM előírásnak</p>
	<p>Megfelel az Egyesült Királyság vonatkozó rendeleteinek</p>
	<p>Az útmutató elolvasása kötelező!</p>
	<p>Kondenzátorra vonatkozó figyelmeztetés. TILOS a belső területhez addig hozzá hozzáférni, amíg az összes tápellátás leválasztásától el nem telt 5 perc.</p>



**Vigyázat!** Halálos vagy súlyos sérülés, illetve súlyos anyagi kár kockázatát jelentő helyzet.

**Figyelem:** Könnyebb vagy középsúlyos sérülés, illetve mérsékelt anyagi kár kockázatát jelentő helyzet.

## Általános leírás és rendeltetésszerű használat

Ezt a hordozható porszívót úgy tervezték, fejlesztették és tesztelték, hogy megfelelő karbantartás és a jelen útmutató betartása esetén hatékonyan és biztonságosan működjön.

Ez a készülék alkalmas ipari felhasználásra például üzemekben, gyártócsarnokokban és műhelyekben. A szabálytalan használatból eredő baleseteket kizárólag a készülék felhasználói előzhetik meg.

AZ ALÁBBI MUNKAVÉDELMI ÚTMUTATÓ ELOLVASÁSA KÖTELEZŐ.

Az itt leirtaktól eltérő minden felhasználás tiltott. A tiltott felhasználásból eredő esetleges károkért a gyártó semmilyen felelősséget nem vállal. A tiltott felhasználás minden következményéért kizárólag a felhasználót terheli a felelősség. A szabályos felhasználás a gyártó által ismertetett szabályos üzemeltetést, szervizelést és javítást egyaránt magában foglalja.

Az **M porszívási besorolású** készülékekre az alábbiak vonatkoznak:

A készülék száraz anyagok, nem gyúlékony porok és folyadékok, továbbá fűrészpor, valamint olyan veszélyes porok felszívására alkalmas, amelynek OEL munkavédelmi terhelési határértéke  $\geq 0,1 \text{ mg/m}^3$ .



*Porszívási besorolású gépek figyelmeztető címkéje*

M porszívási besorolás (IEC 60335-2-69). Ilyen besorolású az olyan por, amelynek OEL munkavédelmi terhelési határértéke  $\geq 0,1 \text{ mg/m}^3$ , valamint a fűrészpor. A gép szívókapacitását teljes egészében ilyen besorolású porra tesztelték. A maximális áteresztés 0,1%, és az elszívott levegőnek porban szegénynek kell lennie.

Porszívók esetén gondoskodni kell az M besorolásnak megfelelő légcserélésről, ha a kieresztett levegő a beltérbe visszatér. Használat előtt tanulmányozni kell a felhasználási országban érvényes jogszabályokat.

Egy M besorolású porszívó veszélyes területről való eltávolítása előtt gondoskodni kell annak fertőtlenítéséről, tehát tisztára kell törölni, illetve lezárt csomagolásba kell helyezni.

## Műszaki adatok

DEXOS	EU	UK
Hálózati feszültség	220–240 V~	220–240 V~
Fogyasztás	1200 W	1200 W
Szerszámcsatlakozó aljzat maximális összerhelése	2400 W	1750 W
Hálózat összerhelése	3600 W	2950 W
Hálózati frekvencia	50–60Hz	50–60Hz
Biztosíték	16A	13A
Védelmi fokozat (nedvesség, por)	IPX4	IPX4
Védelmi fokozat (elektromos)	I	I
Max. légszállítás (ℓ/s)*	46 ℓ/s	46 ℓ/s
Max. légszállítás (m <sup>3</sup> /h)*	166 m <sup>3</sup> /h	166 m <sup>3</sup> /h
Max. légszállítás (CFM)*	97 CFM	97 CFM
Max. szívónyomás (kPa)	25 kPa	25 kPa
Max. szívónyomás (hPa)	250 hPa	250 hPa
Max. szívónyomás (in <sub>H<sub>2</sub>O</sub> )	100 in <sub>H<sub>2</sub>O</sub>	100 in <sub>H<sub>2</sub>O</sub>
Hangnyomásszint LpA (IEC 60335-2-69)	77,7 dB(A)	77,7 dB(A)
Vibráció ISO 5349 ah	2,5 m/s <sup>2</sup>	2,5 m/s <sup>2</sup>
Tömeg	13 kg	13 kg
Szűrőfelület	0,5 m <sup>2</sup>	0,5 m <sup>2</sup>

DEXOS	EU	UK
Porelszívási besorolás	M	M
Szűrőosztály	N/A	N/A
Tartálykapacitás	17 l	17 l
Üzemi hőmérséklet-tartomány	-20 °C – 40 °C	-20 °C – 40 °C

\* A műszaki adatok előzetes értesítés nélkül megváltozhatnak. A modellkínálat országonként eltérő lehet.



## FIGYELMEZTETÉSEK

- Tilos gyúlékony vagy éghető folyadékok, például üzemanyag felszívására használni, vagy olyan helyen üzemeltetni, ahol ilyen anyagok jelen vannak.
- A kezelőknek megfelelő útmutatást kell adni az ilyen készülékek üzemeltetéséről.
- Tisztításkor, karbantartáskor, részegységek cseréjekor, illetve másik üzemmódra való átálláskor az elektromos csatlakozót a fali aljzatból kihúzva a készülék tápellátását meg kell szüntetni.
- A készüléken található csatlakozóaljzatot kizárólag a használati útmutatóban meghatározott célra szabad felhasználni.
- A tűzveszély, az áramütés és az egyéb sérülések veszélyének csökkentése érdekében az alábbi összes biztonsági szabályt és figyelmeztetést használat előtt el kell olvasni, majd be kell tartani. A készülék üzemeltetése csak a megadott tisztítási funkciók elvégzése esetén biztonságos. A további károsodás és a felhasználót fenyegető baleset elkerülése érdekében az elektromos vagy mechanikus részegységek bármely esetleges sérülése esetén további használat előtt a gép, illetve a szerelvény javítását hivatalos szervizben vagy a gyártón keresztül el kell végeztetni.
- Tilos a készüléket sérült vezetékkel vagy dugasszal használni. A dugasznak a konnektorból való kihúzásakor a dugaszt kell megfogni, és tilos a vezetéknél fogva kihúzni. Tilos akár a dugaszt, akár a készüléket nedves kézzel megérinteni. A dugasz kihúzása előtt a készülék összes csatlakozóját ki kell kapcsolni.
- Tilos a készüléket a vezetéknél fogva húzni, a vezetéket fogantyú helyett használni, a vezetékre ajtót rácsukni vagy a vezetéket éles vagy hegyes peremeken, sarkokon áthúzni. Tilos a készüléket a vezetékén áthúzni. A vezetéket távol kell tartani minden forró felülettől.
- Tilos hajnak, lelógó ruházatnak, ujjaknak vagy bármely más testrésznek a gép nyílásai vagy mozgó alkatrészei közelébe kerülnie. Tilos bármilyen tárgyat a készülék nyílásaiba helyezni, és tilos a készüléket elzáródott nyílásokkal működtetni. A nyílásoktól minden nemű port, szálas anyagot, haját, szőrt távol kell tartani, valamint minden mást, ami a szabad légáramlást akadályozhatja.
- Lépcsőn történő használatkor különös elővigyázatossággal kell lejárni.
- Ha a készülék nem működik tökéletesen, ha leesett, megsérült, ha kültéren felejtették vagy vízbe ejtették, vigye szervizbe, illetve vigye vissza oda, ahol a készüléket vásárolták.
- Tilos a készüléket víz szivattyúzására használni. Rendeltetése szerint a készülék csak víz-levegő keverék felszívására alkalmas.
- A készüléket csak szabályosan földelt konnektorhoz szabad csatlakoztatni. A konnektornak és a hosszabbítónak is bekötött védőföldvezetékekkel kell rendelkeznie.
- A munkavégzés helyén jó szellőzést kell biztosítani.
- Tilos a készüléket létraként vagy dobogóként használni. A készülék felborulhat és megsérülhet.
- A készüléket csak alkalmanként szabad kültéren használni.
- Tilos a forgó kefének a tápkábelhez hozzáérni.
- Tilos a mozgó alkatrészeknek a tápkábelhez hozzáérni.
- A gép nem üzemeltethető csökkentett fizikai, érzékszervi vagy szellemi képességű személyek (például gyermekek) által, illetve kellő gyakorlat vagy ismeretek hiányában.
- Felügyelni kell, hogy gyermekek ne játszhassanak a készülékkel.
- A gép kereskedelmi felhasználásra készült, például szállodák, iskolák, kórházak, üzemek, üzlethelyiségek, irodák és bérlemények számára.

### Veszélyes por

A veszélyes anyagok felszívása súlyos vagy halálos sérülést idézhet elő. Az alábbi anyagokat tilos felszívni a készülékkel:

- Forró anyagok (izzó cigaretta, forró hamu stb.)
- Gyúlékony, robbanásveszélyes vagy maró hatású folyadékok (például üzemanyag, oldószer, sav vagy lúg)
- Gyúlékony, robbanásveszélyes por (például magnézium- vagy alumíniumpor)

### Elektromos részegységek



**Vigyázat:** A készülék felső szakasza feszültség alatt lévő részegységeket tartalmaz. A feszültség alatt lévő részegységek érintése súlyos vagy halálos sérülést okozhat. Tilos vizet permetezni a gép felső részére.



**Vigyázat:** Sérült elektromos vezeték okozta áramütés veszélye. A sérült elektromos vezetékek megérintése súlyos vagy halálos áramütést okozhat.

- Tilos kárt okozni az elektromos tápkábelekben (például tilos a vezetékeken a készüléket áthúzni, tilos a vezetéket meghúzni vagy összepréselni).
- Rendszeresen ellenőrizni kell, hogy a vezeték nem sérült-e meg, vagy nem öregedett-e el az anyaga.
- Ha a tápkábel sérült, azt az áramütésveszély elkerülése érdekében egy hivatalos Mirka-forgalmazón keresztül vagy hasonló képzett szakemberrel ki kell cseréltetni.
- Az elektromos vezetéket minden esetben tilos ujjakra vagy más testrészekre rátekerni.

### Robbanás- és tűzveszélyes légkör



**Figyelem:** Ez a készülék nem alkalmas robbanás- vagy tűzveszélyes légkörben történő használatra, illetve olyan illékony folyadék, éghető gáz vagy gőz jelenlétékor, amelyekből ilyen légkör képződhet.

### További figyelmeztetések

A gépi csiszolás, fűrészelés, kőszőrülés, fúrás és egyéb építőipari tevékenységek alkalmazásával keletkező egyes porok olyan vegyi anyagokat tartalmaznak, amelyek rákkeltő, születési és szaporodási rendellenességet okozó hatása ismert.

Néhány példa ilyen vegyszerekre:

- Ólomalapú festékekből származó ólom.
- Téglaából, kötőanyagból és egyéb építőanyagból származó szilícium-dioxid.
- Vegyszerrel kezelt faanyagból származó arzén és króm.

Az ilyen terhelések által okozott kockázat mértéke az ilyen típusú munkavégzés gyakoriságától függ. A vegyszerterhelés csökkentésére dolgozzon jól szellőző helyen, és viselje a megfelelő munkavédelmi eszközöket, például a kifejezetten mikroszkopikus szemcsék kiszűrésére készült porvédő maszkot.

## Biztonságos használat

A porszivó szabályai:

- A készüléket kizárólag annak helyes használatáról tájékoztatott és ezzel a feladattal kifejezetten megbízott személy üzemeltetheti.
- A készülék csak felügyelet alatt üzemeltethető.
- A gép nem üzemeltethető csökkent fizikai, érzékszervi vagy szellemi képességű személyek (például gyermekek) által, illetve kellő gyakorlat vagy ismeretek hiányában.
- Gondoskodni kell arról, hogy gyermekek ne játszhasznanak a porszivóval.
- Tilos minden balesetveszélyes munkamódszer alkalmazása.
- Tilos a porszivót szűrő nélkül üzemeltetni.
- Az alábbi esetekben a porszivót kötelező kikapcsolni, és az elektromos csatlakozóját ki kell húzni:
  - Tisztítás és szervizelés előtt
  - Részegységek cseréje előtt
  - Porzsákcsere, illetve tartályürítés előtt
  - Ha habosodás vagy folyadékiszvárgás észlelhető

Az üzemeltetési útmutató és a felhasználási országban érvényes balesetvédelmi előírások mellett a munkavédelemre és a készülékek használatára vonatkozó hatályos jogszabályok betartása is kötelező.

A munka megkezdése előtt a kezelőket az alábbi tájékoztatásban és oktatásban kell részesíteni:

- Porszivó használata
- A felszívott anyagok jelentette veszélyek
- A felszívott anyagok biztonságos hulladékba helyezése

## Kezelői útmutató

A porszivó nem megfelelő hálózati feszültségre kapcsoláskor károsodhat.



- Ellenőrizni kell, hogy a készülék adattábláján feltüntetett feszültség megfelel-e a helyi elektromos hálózat feszültségének.

## 1. Első lépések

Ellenőrizze a tápkapcsoló kikapcsolt állapotát (0 helyzet). Ellenőrizze, hogy a porelszívó tartalmazza-e a megfelelő szűrőket. Ezután csatlakoztassa a szívócsövet a porelszívó szívócsonkjába úgy, hogy a csövet addig nyomja a nyílásba, ameddig az stabilan a helyére nem kerül. Ha a készüléket egy porképző szerszámgéphez használja, akkor a szívócső végét egy megfelelő adapterrel kell csatlakoztatni a szerszámgéphez. Az elektromos dugaszt egy megfelelő konnektorhoz kell csatlakoztatni. A tápkapcsolót I helyzetbe állítva indítsa el a porelszívót, majd működtesse tovább a kezelőpanelről.

## 2. Kezelőpaneli funkciók (Lásd a kézikönyv elején található 2. ábrát.)

Szimbólum/gomb	Funkciók
<b>1. Be/készzenlét</b>	Bekapcsol a kezelőpanel és az automatikus indítás
<b>2. Start gomb</b>	Porelszívás manuális indítása
<b>3. +/- teljesítmény</b>	Szívóerő beállítása
<b>4. Teljesítményszint-jelző</b>	A porelszívás aktuális teljesítményét mutatja
<b>5. Csőátmérő</b>	A cső átmérőjét mutatja
<b>6. Csőbeállítások</b>	Csőátmérő kiválasztása
<b>7. Automatikus szűrőtisztító</b>	Automatikus szűrőtisztítás be-ki kapcsolása
<b>8. Automatikus indítás, 2. aljzat</b>	Porelszívás indul, ha a 2. aljzaton történik teljesítményfelvevél
<b>9. Bluetooth</b>	Bluetooth-csatlakozás az eszközhöz
<b>10. Többfunkciós működés</b>	A myMirka alkalmazással konfigurálható. Alapértelmezett Push&Clean

## 3. Automatikus indítás kimeneti aljzatokról

A porelszívó földelt szerszámcsatlakozó aljzatokat tartalmaz. Ezen keresztül biztosítható egy külső szerszámgép tápellátása. Ha a tápkapcsoló I pozícióban van, akkor az aljzatok állandó feszültségforrásként szolgálnak, tehát a porelszívó hosszabbítóként funkcionál.

A porelszívó automatikus indítási funkciót tartalmaz, amely érzékeli az aljzathoz csatlakoztatott szerszám be-ki kapcsoló állapotát. Az 1. szerszámcsatlakozó aljzaton mindig be van kapcsolva az automatikus indítás, míg a 2-esen a funkció a kezelőpanelről aktiválható. A porelszívó érzékeli a szerszám indítását. A szerszám leállása után, bizonyos késleltetési idő elteltével – mely alatt a csőből kiürül a por – az elszívás is kikapcsol. A csatlakoztatható szerszámgép maximális energiafelvételét a „Műszaki adatok” fejezet ismerteti. A tápkapcsoló bekapcsolásáig a szerszámgép aljzathoz csatlakozó szerszámgép legyen mindig kikapcsolva.

## 4. Szűrőtisztítás

A porelszívó automatikus szűrőtisztító (AFC) rendszert tartalmaz. Működés közben gyakran zajlik le tisztítási ciklus, ezzel folyamatosan biztosított a legjobb elszívási teljesítmény. Csökkent szívási teljesítmény, illetve nagyon poros alkalmazás esetén fogja be a szívócsövet (kesztyűs kézzel), és tartsa így kb. 15 másodpercig.

Ha továbbra is gyenge a szívóerő, vegye ki és tisztítsa ki mechanikusan, illetve ellenőrizze sérülések szempontjából a szűrőt, vagy pedig cserélje ki. Egyes munkáknál, például nedves elszívásnál ajánlott az automatikus szűrőtisztítás kikapcsolása. A részleteket a 8. fejezet „Nedves elszívás” ismerteti.

## 5. Csőbeállítások

Állítsa be a kezelőpanel gombjaival a csőátmérőt, hogy az megfeleljen a cső vastagabb végi átmérőjének (ahogy a D szakaszban látható).

## 6. Töltésvezető csatlakoztatás



**Figyelem:** A porelszívó töltésvezető rendszert alkalmaz a por felszívásakor esetleg kialakuló statikus feltöltődés levezetésére.

A csőszerelevény csatlakoztatva van a védőföldeléshez. A helyes működés érdekében elektromos vezető anyagból készült vagy antisztatikus szívócső használata ajánlott.

## 7. Motorhűtő szűrői

Az elektronika és a motor védelmére a készülék motorhűtő szűrőkkel rendelkezik. A motorhűtő szűrőjét rendszeresen tisztítani kell.



**Figyelem:** A motorhűtő porszűrőjének eltömődésekor jeleznie kell a túlmelegedés-jelzőnek, és a motornak le kell állnia. Ekkor ki kell tisztítani a motorhűtő szűrőjét, a porelszívót pedig mintegy 5 percig hagyni kell hűlni.

## 8. Nedves elszívás



**Vigyázat:** Ha a készülékből hab vagy folyadék távozik, akkor azonnal ki kell kapcsolni.



**Figyelem:** A porelszívó vízszintkorlátozó rendszert tartalmaz, amely a gépet a maximális folyadékszint elérésekor készenléti állapotra állítja. Ilyen esetben a gépet először a tápkapcsolóval ki kell kapcsolni. Ki kell húzni a porelszívót a hálózati aljzataból, majd ki kell üríteni a tartályát.



**Figyelem:** Tilos a készüléket vízszintkorlátozó rendszer és behelyezett szűrő nélkül működtetni.



**Figyelem:** A vízszintkorlátozó eszköz rendszeres tisztítást és sérülésmentességi átvizsgálást igényel.

Folyadékok felszívása:

- Tilos éghető folyadékokat felszívni.
- Folyadékok felszívása előtt mindig el kell távolítani a porzsákat, és ellenőrizni kell a vízszintkorlátozó helyes működését.
- A nedves szűrőket és a folyadéktartály belsejét tárolás előtt ki kell szárítani.

A tartály ürítése előtt a porelszívó dugaszát ki kell húzni a konnektorból. A cső kihúzásával válassza le a szívócsövet a szívócsonkszerelvényről. Kifelé húzva csatlakoztassa a tartályrögzítő elemeket, hogy a felső egység levehetővé váljon. Emelje le a tartályról a felső egységet. Folyadékok felszívása után minden esetben üríteni és tisztítani kell a tartályt és a vízszintkorlátozó rendszert.

Megdöntve ürítse a tartályt. Helyezze vissza a tartályra a felső egységet. Rögzítse a felső egységet a tartályrögzítő elemekkel (ahogy az F szakaszban látható). Hirtelen mozdulat hatására a vízszintkorlátozó eszköz véletlenül működésbe léphet. Ha ez bekövetkezik, akkor a porelszívó készenléti módra vált, és a kezelőpaneelen világítani kezd egy jelzőfény. Ismételt indítás előtt ellenőrizze, hogy a lebegő már ne legyen aktíválva, és úgy kapcsolja be a porelszívót a be/készenléti gombbal. Ezt követően a porelszívó használata folytatható.

## 9. Száraz elszívás



**Figyelem:** Környezetkárosító anyagok felszívása. A felszívott anyagok károsak lehetnek a környezetre.

- A felszívott port a helyileg hatályos jogszabályoknak megfelelően kell hulladékba helyezni.

Száraz felszívott anyag ürítése előtt húzza ki a porelszívó csatlakozóját a fali aljzataból. Kifelé húzva oldja ki a tartályrögzítő elemeket, hogy a motorfedél levehetővé váljon. Emelje le a tartályról a felső egységet.

**Szűrő:** Ellenőrizze a szűrőt. A szűrő rázással, kefével és mosással egyaránt tisztítható. A porelszívás megkezdése előtt várja meg, hogy a szűrő megszáradjon. (Lásd a G szakaszt)

**Porzsák:** Ellenőrzéssel állapítsa meg a porzsák telítettségét. Szükség esetén a régi zsákat eltávolítva cserélje a porzsákat. Az új porzsákat annak műanyag részén lévő három kampójával kell rögzíteni, amelyek beleilleszkednek a porelszívóba (Lásd az F szakaszt).

**Ürítés után:** Helyezze a felső egységet a tartályra, majd a tartályrögzítő elemekkel rögzítse azt a helyén. Tilos a porelszívóval szűrő behelyezése nélkül bármilyen száraz anyagot felszívni. A porelszívó szívási hatékonysága függ a szűrő és a porzsák méretétől és minőségétől is. Ennek megfelelően érdemes kizárólag gyári szűrőt és porzsákat használni.

## 10. Térfigatáram felületele

Ha a szívócsőben 20 m/s alál csökken a levegő áramlási sebessége, akkor megszólal egy figyelmeztető hang. Az indítógomb felváltva ad piros, majd zöld fényt.

Lehetséges okok	Megoldás
<b>A szívóerő-szabályzón túl alacsony érték van beállítva.</b>	Állítsa a szívóerő-szabályzót magasabb értékre.
<b>Nem a helyes csőátmérő van beállítva.</b>	Állítsa be a helyes csőátmérőt.

Lehetséges okok	Megoldás
Megtelt a porzsák.	Helyezzen be új porzsákat.
Eltömődött a szűrőelem.	Ellenőrizze az AFC funkciót, majd tisztítsa meg a szűrőt. Szükség esetén cseréljen szűrőt.
Elektronikus meghibásodás megfigyelése.	Küldje a porszivót javításra egy hivatalos Mirka szervizbe.
Nedves elszívás.	A megbízható működést nem érinti, ezért nincs teendő.

## Bluetooth

A szerszám Bluetooth® alacsony energiaszintű technológiával csatlakozik a MyMirka alkalmazáshoz, amelyen keresztül további szerszámfunkciók férhetők hozzá. Az alkalmazás funkcióiról és regionális elérhetőségéről a [www.mirka.com/mymirka](http://www.mirka.com/mymirka) webhelyen tájékozódhat részletesen.

A Mirka® DEXOS eszközön az alábbiak szerint aktiválható a Bluetooth:

1. Csatlakoztassa a tápkábelt a táphálózati aljzathoz, majd kapcsolja be a tápkapcsolót.
2. A be/készzenlét gombbal kapcsolja be a porszivót, és nyomja meg a Bluetooth gombot.
3. A Bluetooth gomb kék fényvel villogni kezd, csatlakozás után pedig kéken világít.

**NE FELEDJE!** Ha az alkalmazás nincs telepítve, vagy ha az adott országban nem áll rendelkezésre, akkor a Bluetooth nem kapcsolható be.

A Bluetooth® kifejezés és logó a Bluetooth SIG, Inc. bejegyzett védjegye és tulajdona, amelyet a Mirka Ltd engedély alapján használ. A további védjegyekhez és kereskedelmi elnevezésekhez fűződő jogokkal a hozzájuk tartozó tulajdonosok rendelkeznek.

## Használat utáni teendők

A használaton kívüli porszivó csatlakozóját minden esetben ki kell húzni a konnektorból. A vezetéket a porszivó felé eső végétől kezdve csévélje fel. A tápkábel felcsévélhető a csőtartó belsejében, vagy felakasztható a tartozék tápkábelpántra.

### Szállítás

- A porszivón szállítás előtt az összes rögzítőelemet be kell csukni.
- Ha a porszivóban folyadék található, akkor tilos megdönteni.
- A porszivót tilos daru kampójával emelni.

### Tárolás



**Figyelem:** A készülék száraz, eső- és fagymentes helyen tárolandó. A készülék csak beltéren tárolható.

A kényelmes szállíthatóság érdekében a cső és a kábel a csőtartóban tárolható. A tápkábel rögzítésére a porszivó hátulján egy rugalmas pánt található. A művelethez tartozó utasításokat a gyors áttekintő útmutató ismerteti.

A porszivó tetején egy tokrögzítő rendszer található. Lásd a gyors áttekintő útmutatót.



**Figyelem:** A porszivót és a tokrögzítő szerelvényt kizárólag a tárolótok biztonságos felrögzítésének ellenőrzése után szabad emelni. Szállítás előtt ellenőrizze a készülék tömegét és egyensúlyát. A tárolótokok maximális tömege 30 kg lehet.

## Karbantartás

### Rendszeres szervizelés és átvizsgálás

A porszivó rendszeres szervizelését és átvizsgálását megfelelő képzettségű személyeknek kell elvégeznie a hatályos jogszabályok által meghatározott módon. Ez különösen vonatkozik a földelés szakadásmentességi ellenőrzésének, a szigetelési ellenállás mérésének és a rugalmas kábel állapotának a kellő gyakoriságú elvégzésére.

Bármely esetleges hiba jelentkezésekor a porszivót azonnal KI KELL VONNI a használatból, majd teljes átvizsgálást és szervizelést kell rajta végeztetni erre jogosult szerelővel. Legalább évi egy alkalommal a Mirka szerelőjének vagy egy megfelelően kiképzett személynek műszakilag át kell vizsgálnia a készüléket, annak szűrőt, légtömítéseit és kezelőszerveit.

## Karbantartás

Karbantartás megkezdése előtt a tápkábelt ki kell húzni a táphálózati aljzathoz. A porszivó használata előtt ellenőrizni kell, hogy az adattábláján feltüntetett frekvencia és feszültség megfelel-e a helyi elektromos hálózat jellemzőinek.

A porszivót folyamatos intenzív munkavégzésre tervezték. A porszűrőt az üzemórak számától függő gyakorisággal fel kell újítani. A porszivót száraz vagy vízzel megnedvesített kendővel kell tisztán tartani.

Karbantartás és tisztítás alkalmával úgy kell kezelni a porszivót, hogy a karbantartók és más személyek számára ez ne jelentsen balesetveszélyt. A karbantartási területen:

- Kötelező szűrő légkeringetést alkalmazni.
- Védőruházatot kell viselni.
- A karbantartási területet környezetre ártalmas anyagok kibocsátása nélkül kell takarítani.

Karbantartás és javítás alatt a megfelelően nem tisztítható részegységeket az alábbi módon kell kezelni:

- Jól záró csomagolásba kell helyezni.
- A helyileg hatályos hulladékkezelési előírások betartásával hulladékba kell helyezni.

Ha a tápkábel sérült, azt az áramütésveszély elkerülése érdekében a gyártón vagy gyártói ügyfélszolgálati partneren keresztül vagy hasonló képzett szakemberekkel ki kell cseréltetni.

Az értékesítés utáni szolgáltatások részletes ismertetését kérheti a helyi forgalmazótól vagy a Mirka helyi képviselőjétől. Lásd a jelen dokumentum hátoldalán.

## Tartozékok és szerelvények

Leírás	Mirka-kód
<b>Szűrő DEXOS rendszerhez</b>	MIX1214071
<b>HEPA szűrő DEXOS rendszerhez</b>	MIX1264071
<b>Hőtülekvégő-szűrő készlet DEXOS rendszerhez</b>	MIX1212131
<b>DEXOS 1217 porzsák, 5-ös csomag</b>	MIX1215171

A nem eredeti tartozékok és szerelvények ronthatják a porszivó biztonságosságát, illetve működőképességét. Kizárólag a Mirka által forgalomba hozott, eredeti tartozékokat és szerelvényeket szabad használni. Fent felsoroltuk a kezelőre munkavédelmi veszélyt jelentő, illetve a porszivó működőképességét befolyásoló tartozékokat.

**NE FELEDJE!** Robbantott nézet és alkatrészlista elérhető a [www.mirka.com](http://www.mirka.com) oldalon

## Hibakeresési útmutató

Hibajelenség	Lehetséges ok	Megoldás
<b>Az indítógomb felváltva ad piros, majd fehér fényt.</b>	A gépet nem megfelelő feszültségű aljzathoz csatlakoztatták.	Csatlakoztassa a porszivót a névleges feszültségének megfelelő hálózati tápellátásra.
<b>Bekapcsoláskor nem világít a kezelőpanel jelzőfénye.</b>	A hálózati kábel nem csatlakozik megfelelően a porszivóhoz vagy a hálózati aljzathoz.	Csatlakoztassa megfelelően.
<b>Az indítógomb felváltva ad piros, majd zöld fényt, és megszólal a hangjelzés.</b>	Elégtelen légszállítás	Lásd a Kezelői útmutató 10. fejezetét.
<b>Az indítógomb felváltva ad piros, majd sárga fényt.</b>	Úszódob-aktiválás	Lásd a Kezelői útmutató 8. fejezetét.
<b>A porszivó leállt, és az indítógomb folyamatos piros fényt ad.</b>	A porszivó túlmelegedés miatt biztonsági üzemmódra kapcsol.	Várja meg, hogy a porszivó lehűljön.

## Hulladékba helyezési szabályok

### VIGYÁZAT!



Feleslegessé vált porszívót a tápkábel eltávolításával tegye használhatatlanná.

Tartsa be a használaton kívüli gépek, csomagolások és tartozékok hulladékba helyezését és újrafeldolgozásáról szóló helyi rendelkezéseket.

**Csak az EU-ban:** Tilos a porszívókat háztartási szemétként hulladékba helyezni. Az elektromos és elektronikus berendezések hulladékairól szóló uniós irányelv, valamint az irányelvek alapján született nemzeti törvények értelmében az élettartamuk végét elért porszívókat elkülönítve kell összegyűjteni, és egy környezetvédelmileg szabályos újrahasznosítási létesítménybe kell szállítani.



A REACH és RoHS szabályokról, valamint vállalatunk társadalmi felelősségvállalásáról a [www.mirka.com](http://www.mirka.com) oldalon tájékozódhat részletesebben.

## Dichiarazione di conformità

### Mirka Ltd, 66850 Jeppo, Finlandia

dichiara sotto la propria responsabilità che i prodotti Mirka® (indicati di seguito e nella tabella "Dati tecnici" per il modello corrispondente) a cui si riferisce la presente dichiarazione sono conformi alla(e) seguente(i) normativa(e): EN 60335-1:2012 + A11:2014 + A13:2017 + A1:2019 + A14:2019 + A2:2019 + A15:2021, EN 60335-2-69:2012, EN 62233:2008 + AC:2008, EN 62311:2008, EN IEC 62311:2020, EN IEC 55014-1:2021, EN IEC 55014-2:2021, EN IEC 61000-3-2:2019 + A1:2021, EN 61000-3-3:2013 + A2:2021, EN 300 328 V2.2.2, EN 301 489-1 V2.2.3, EN 301 489-17 V3.2.4 & EN IEC 63000:2018 ai sensi dei regolamenti 2006/42/CE, 2014/53/UE, 2011/65/UE + 2015/863/UE.

Prodotti: Mirka® DEXOS 1217 M AFC

<p>Jeppo, 22/04/2024 Luogo e data</p>	 Azienda	 Stefan Sjöberg, CEO	<p><b>Produttore/fornitore</b> Mirka Ltd 66850 Jeppo, Finlandia Tel +358 20 760 2111 Fax +358 20 760 2290 www.mirka.com</p>	
---	--	--	---	--

Traduzione delle istruzioni originali Ci riserviamo il diritto di apportare modifiche a questo manuale senza preavviso.

## Importante

Leggere attentamente le norme di sicurezza e le istruzioni per l'uso prima di installare, utilizzare o sottoporre a manutenzione l'utensile. Conservare le istruzioni in un luogo sicuro e facilmente accessibile. Consultare e attenersi alle normative nazionali e locali.

## Dispositivo di protezione individuale raccomandato



Indossare occhiali  
protettivi



Indossare cuffie  
protettive







Indossare guanti  
protettivi



Indossare  
mascherina  
respiratoria

## Simboli

	<p>Conforme alle normative UE rilevanti</p>
	<p>Conforme ai requisiti RCM per Australia e Nuova Zelanda</p>
	<p>Conforme ai regolamenti rilevanti nel Regno Unito</p>
	<p>Leggere il manuale dell'operatore</p>
	<p>Avvertenza relativa al condensatore. NON entrare in questo compartimento finché non sono trascorsi 5 minuti dal disinserimento di tutte le fonti di alimentazione</p>



**Avvertenza:** Situazione potenzialmente pericolosa che può provocare gravi lesioni personali o morte e/o danni alle cose.

**Attenzione:** Situazione potenzialmente pericolosa che può provocare lesioni personali di lieve o moderata entità e/o danni alle cose.

## Descrizione generale e uso previsto dell'utensile

Il presente aspiratore mobile è progettato, sviluppato e rigorosamente testato per funzionare in modo efficiente e sicuro se correttamente sottoposto a manutenzione e utilizzato nel rispetto delle seguenti istruzioni.

La macchina è indicata per l'uso in ambito industriale, ad esempio in fabbriche, cantieri edili e officine. Gli incidenti dovuti all'uso improprio possono essere prevenuti solamente dagli utenti stessi.

LEGGERE E RISPETTARE TUTTE LE NORME DI SICUREZZA.

Ogni altro utilizzo è considerato improprio. Il produttore declina ogni responsabilità per eventuali danni derivanti da uso improprio. I rischi correlati a tale utilizzo sono di esclusiva responsabilità dell'utente. L'uso corretto comprende anche utilizzo, assistenza e riparazioni corretti come specificato dal produttore.

Per le macchine per **polveri di classe M** vale quanto segue:

L'apparecchio è indicato per l'aspirazione di polveri secche non infiammabili e liquidi nonché segatura e polveri pericolose con valori OEL (limite di esposizione occupazionale)  $\geq 0,1 \text{ mg/m}^3$ .



*Etichetta di avvertimento per classe di polvere delle macchine*

Polveri di classe M (IEC 60335-2-69). Le polveri in questa classe comprendono: polveri con valori OEL  $\geq 0,1 \text{ mg/m}^3$  e segatura. La macchina è stata completamente testata durante l'aspirazione per questa classe di polveri. Il livello max di permeabilità è 0,1% e l'aria di scarico deve presentare un contenuto di polveri ridotto.

Per gli aspiratori, assicurare un tasso di ricambio dell'aria M adeguato se l'aria di scarico viene reimpressa nel locale. Rispettare i regolamenti nazionali prima dell'uso.

Prima di rimuovere una macchina di classe M da un'area pericolosa, accertarsi di aver decontaminato l'aspiratore pulendolo con un panno o riponendolo in un sacchetto sigillato.

## Dati tecnici

DEXOS	EU	UK
Tensione di alimentazione di rete	220 – 240 VAC	220 – 240 VAC
Potenza	1200 W	1200 W
Carico massimo combinato per le prese dell'apparecchio	2400 W	1750 W
Carico totale di rete	3600 W	2950 W
Frequenza di rete	50–60Hz	50–60Hz
Fusibile	16A	13A
Grado di protezione (umidità, polveri)	IPX4	IPX4
Classe di protezione (elettrica)	I	I
Portata d'aria max (l/s)*	46 l/s	46 l/s
Portata d'aria max (m <sup>3</sup> /h)*	166 m <sup>3</sup> /h	166 m <sup>3</sup> /h
Portata d'aria max (CFM)*	97 CFM	97 CFM
Aspirazione max (kPa)	25 kPa	25 kPa
Aspirazione max (hPa)	250 hPa	250 hPa
Aspirazione max (in <sub>H<sub>2</sub>O</sub> )	100 in <sub>H<sub>2</sub>O</sub>	100 in <sub>H<sub>2</sub>O</sub>
Livello di pressione acustica LPA (IEC 60335-2-69)	77,7 dB(A)	77,7 dB(A)
Vibrazioni ISO 5349 Ah	2,5 m/s <sup>2</sup>	2,5 m/s <sup>2</sup>

DEXOS	EU	UK
<b>Peso</b>	13 kg	13 kg
<b>Superficie del filtro</b>	0,5 m <sup>2</sup>	0,5 m <sup>2</sup>
<b>Classe delle polveri</b>	M	M
<b>Classe di filtrazione</b>	N/A	N/A
<b>Capacità del contenitore</b>	17 l	17 l
<b>Temperatura di lavoro</b>	-20 °C – 40 °C	-20 °C – 40 °C

\* Specifiche e dettagli sono soggetti a modifiche senza preavviso. La gamma di modelli può variare in base al mercato.



## AVVERTENZE

- Non utilizzare per aspirare liquidi infiammabili o combustibili quali benzina né in ambienti in cui potrebbero essere presenti.
- Gli operatori devono essere adeguatamente formati all'utilizzo di queste macchine.
- Durante la pulizia, la manutenzione, l'eventuale sostituzione delle parti o la conversione della macchina a un'altra funzione, la macchina deve essere scollegata dall'alimentazione scollegando la spina dalla presa elettrica.
- Utilizzare la presa sulla macchina esclusivamente per gli scopi specificati nelle istruzioni.
- Per ridurre il rischio di incendio, scossa elettrica o lesioni personali, leggere e rispettare tutte le norme di sicurezza e le indicazioni di attenzione prima dell'uso. La macchina è progettata per essere sicura se utilizzata per le funzioni di pulizia specificate. In caso di danni a componenti elettrici o meccanici, la macchina e/o l'accessorio devono essere riparati da un centro di assistenza autorizzato o dal produttore prima di essere riutilizzati, al fine di prevenire ulteriori danni alla macchina o lesioni personali all'utente.
- Non utilizzare se il cavo o la presa sono danneggiati. Per lo scollegamento, afferrare la spina e non il cavo. Non toccare la spina o la macchina con le mani bagnate. Disinserire tutti i comandi prima di scollegare la macchina.
- Non tirare né afferrare il cavo per trasportare la macchina, non utilizzare il cavo come impugnatura, non schiacciare il cavo nella porta e non posarlo lungo bordi o angoli affilati. Non far passare la macchina sopra il cavo. Mantenere il cavo lontano dalle superfici calde.
- Mantenere capelli, indumenti larghi, dita e altre parti del corpo lontano da aperture e parti mobili. Non inserire oggetti nelle aperture e non utilizzare la macchina con le aperture ostruite. Mantenere le aperture prive di polvere, filacce, capelli e altri materiali che potrebbero ridurre il flusso d'aria.
- Prestare la massima attenzione durante la pulizia sulle scale.
- Qualora la macchina non funzioni correttamente o sia caduta, danneggiata, rimasta all'aperto o caduta in acqua, ripararla presso un centro di assistenza o il rivenditore.
- Non utilizzare la macchina come pompa dell'acqua. La macchina è progettata per l'aspirazione di miscele di aria e acqua.
- Collegare la macchina a una presa di rete con messa a terra. La presa e il cavo di prolunga devono essere dotati di un conduttore di protezione.
- Assicurare una ventilazione adeguata del posto di lavoro.
- Non utilizzare la macchina come scala o gradino. La macchina potrebbe ribaltarsi danneggiandosi.
- L'apparecchio può essere utilizzato all'aperto solo occasionalmente.
- Evitare il contatto del cavo di alimentazione con le spazzole rotanti.
- Evitare il contatto del cavo di alimentazione con le parti mobili.
- Questa macchina non deve essere utilizzata da persone (bambini compresi) con ridotte capacità fisiche, sensoriali o mentali oppure prive di esperienza e competenza in materia.
- I bambini devono essere supervisionati per evitare che giochino con l'apparecchio.
- Questa macchina è destinata all'uso commerciale, ad es. in hotel, scuole, ospedali, fabbriche, negozi, uffici, oltre al noleggiao.

### Polveri pericolose

L'aspirazione di materiali pericolosi può causare lesioni personali gravi o mortali. Non aspirare i seguenti materiali con la macchina:

- Materiali caldi (sigarette accese, ceneri calde ecc.)
- Liquidi infiammabili, esplosivi, corrosivi (benzina, solventi, acidi, sostanze alcaline ecc.)
- Polveri infiammabili o esplosive (polveri di magnesio o alluminio ecc.)

### Componenti elettrici





**Pericolo:** La parte superiore della macchina contiene componenti in tensione. Il contatto con componenti in tensione può causare lesioni personali gravi o mortali. Non spruzzare mai acqua sulla parte superiore della macchina.



**Pericolo:** Scossa elettrica per cavo di rete difettoso. Il contatto con un cavo di rete difettoso può causare lesioni personali gravi o mortali.

- Non danneggiare il cavo di alimentazione (ad esempio passandoci sopra, tirandolo o schiacciandolo).
- Controllare regolarmente se il cavo di rete è danneggiato o presenta tracce di usura.
- Se il cavo di alimentazione è danneggiato, deve essere sostituito da un distributore autorizzato Mirka o altro personale qualificato per evitare rischi.
- Non avvolgere mai il cavo di alimentazione intorno a dita o altre parti del corpo dell'operatore.

### Atmosfere esplosive o infiammabili



**Attenzione:** La macchina non è adatta all'uso in atmosfere esplosive o infiammabili o negli ambienti in cui tali atmosfere potrebbero insorgere in seguito alla presenza di liquidi volatili oppure gas o vapori infiammabili.

### Ulteriori avvertenze

Parte della polvere generata da levigatura, taglio, smerigliatura, foratura e altre attività contiene sostanze chimiche che provocano cancro, malformazioni neonatali e altri difetti riproduttivi.

Alcuni esempi di tali sostanze chimiche:

- Piombo contenuto nelle vernici.
- Silice cristallina contenuta in mattoni, cementi e altri laterizi.
- Arsenico e cromo contenuti nel legname trattato chimicamente.

Il rischio derivante dall'esposizione a queste sostanze chimiche dipende dalla frequenza e dal tipo di lavoro. Per ridurre il livello di esposizione a queste sostanze chimiche, si raccomanda di lavorare sempre in un ambiente ben ventilato e di utilizzare dispositivi di protezione individuale approvati, come ad esempio mascherine antipolvere progettate specificatamente per trattenere le microparticelle.

## Istruzioni per l'uso sicuro

L'aspiratore deve:

- Essere utilizzato esclusivamente da persone addestrate all'uso corretto ed espressamente incaricate dell'utilizzo dello stesso.
- Essere utilizzato esclusivamente dietro supervisione.
- Questa macchina non deve essere utilizzata da persone (bambini compresi) con ridotte capacità fisiche, sensoriali o mentali oppure prive di esperienza e competenza in materia.
- I bambini devono essere supervisionati per evitare che giochino con l'aspiratore.
- Non adottare metodi di lavoro poco sicuri.
- Non utilizzare mai l'aspiratore senza un filtro.
- Spegnerne l'aspiratore e scollegare l'alimentazione nelle seguenti situazioni:
  - Prima di pulizia e assistenza
  - Prima di sostituire i componenti
  - Prima di sostituire il sacchetto di raccolta polvere o svuotare il contenitore
  - In caso di formazione di schiuma o fuoriuscita del liquido

Oltre alle istruzioni per l'uso e alle norme per la prevenzione degli incidenti obbligatorie in vigore nel Paese di utilizzo, osservare le norme approvate per la sicurezza e l'uso previsto.

Prima di iniziare il lavoro, il personale deve essere informato e addestrato in merito a:

- Utilizzo dell'aspiratore.
- Rischi associati al materiale da aspirare.
- Smaltimento sicuro del materiale aspirato.

## Istruzioni per l'uso

L'aspiratore potrebbe danneggiarsi se collegato a una tensione di rete errata.

- Verificare che la tensione indicata sulla targhetta dati corrisponda alla tensione della rete locale.

## 1. Messa in funzione

Verificare che l'interruttore di alimentazione sia disinserito (in posizione 0). Verificare che sull'aspiratore siano montati i filtri previsti. Collegare quindi il flessibile di aspirazione all'ingresso di aspirazione dell'aspiratore premendo il flessibile finché non si fissa saldamente nell'ingresso. Se la macchina è utilizzata per l'aspirazione di polveri insieme a un utensile generatore di polvere, collegare l'estremità del flessibile di aspirazione con un adattatore appropriato. Collegare la spina a una presa elettrica adatta. Portare l'interruttore di alimentazione in posizione I per avviare l'aspiratore e utilizzare il pannello di comando per le successive operazioni.

## 2. Funzioni del pannello di comando (Vedere Figura 2 all'inizio del manuale)

Simbolo/Pulsante	Funzione(i)
<b>1. On/Standby</b>	Abilita il pannello di comando e l'avviamento automatico
<b>2. Pulsante di avviamento</b>	Avvia manualmente l'aspiratore
<b>3. Potenza +/-</b>	Regola la potenza di aspirazione
<b>4. Indicatore del livello di potenza</b>	Visualizza la potenza attuale dell'aspiratore
<b>5. Diametro del flessibile</b>	Visualizza il diametro del flessibile
<b>6. Impostazione del flessibile</b>	Permette di selezionare il diametro del flessibile
<b>7. Auto Filter Cleaning</b>	Abilita/disabilita la pulizia automatica del filtro
<b>8. Avviamento automatico dalla presa 2</b>	Quando è alimentato dalla presa 2, l'aspiratore si avvia
<b>9. Bluetooth</b>	Connette il dispositivo via Bluetooth
<b>10. Multifunzione</b>	Configurabile dalla app myMirka. Push & Clean predefinito

## 3. Avviamento automatico dalle prese

L'aspiratore è dotato di prese con messa a terra a cui è possibile collegare un utensile elettrico esterno. Le prese offrono un'alimentazione permanente quando si porta l'interruttore di alimentazione in posizione I, cioè l'aspiratore può fungere da cavo di prolunga.

L'aspiratore è dotato di una funzione di avviamento automatico che rileva se un utensile collegato a una delle prese è acceso o spento. La funzione di avviamento automatico è sempre abilitata per la presa 1, mentre per la presa 2 può essere attivata dal pannello di comando. Quando viene avviato l'utensile, l'aspiratore rileva il relativo avviamento. Quando viene spento l'utensile, l'aspiratore si spegne (con un determinato ritardo per assicurare che il flessibile si svuoti dalla polvere). Il consumo di corrente max del dispositivo elettrico collegato è indicato nella sezione "Specifiche". Prima di inserire l'interruttore di alimentazione, verificare che gli utensili collegati alle prese dell'apparecchio siano spenti.

## 4. Pulizia del filtro

L'aspiratore è dotato di un sistema di pulizia automatica del filtro (AFC). Un ciclo di pulizia frequente si inserisce automaticamente durante il funzionamento per assicurare sempre le migliori prestazioni di aspirazione. Se le prestazioni di aspirazione diminuiscono o in applicazioni molto polverose, si raccomanda di coprire il flessibile di aspirazione con una mano (utilizzare i guanti) per 15 secondi circa.

Se la potenza di aspirazione è ancora ridotta, estrarre il filtro e pulirlo meccanicamente, verificare che sia integro o sostituirlo. Per alcune applicazioni, ad esempio l'aspirazione di liquidi, si raccomanda di disattivare il sistema Auto Filter Cleaning. Per maggiori informazioni, vedere la sezione "8. Aspirazione di liquidi"

## 5. Impostazione del flessibile

L'impostazione del diametro del flessibile può essere regolata con i pulsanti sul pannello di comando in base al diametro del flessibile nel punto più largo (come illustrato nella sezione D).

## 6. Collegamento antistatico



**Attenzione:** L'aspiratore è dotato di un sistema antistatico per scaricare l'elettricità statica che potrebbe svilupparsi durante l'aspirazione delle polveri.

Il raccordo del flessibile è collegato a terra. Per il corretto funzionamento, si raccomanda di utilizzare un flessibile elettroconduttore o per aspirazione antistatica.

## 7. Filtri di raffreddamento del motore

Per proteggere l'elettronica e il motore, la macchina è dotata di filtri di raffreddamento del motore. Pulire regolarmente i filtri di raffreddamento del motore.



**Attenzione:** Se il filtro di raffreddamento del motore è ostruito dalla polvere, potrebbe scattare la protezione dal sovraccarico con conseguente spegnimento del motore. In tal caso, spegnere l'aspiratore, pulire i filtri di raffreddamento del motore e lasciar raffreddare l'aspiratore per 5 minuti circa.

## 8. Aspirazione di liquidi



**Avvertenza:** In caso di fuoriuscita di schiuma o liquidi dalla macchina, spegnerla immediatamente



**Attenzione:** L'aspiratore è dotato di un sistema di limitazione del livello dell'acqua che porta la macchina in standby quando viene raggiunto il livello max del liquido. In tal caso, spegnere la macchina con l'interruttore di alimentazione. Scollegare l'aspiratore dalla presa e svuotare il contenitore.



**Attenzione:** Non aspirare mai liquidi se non sono installati il sistema di limitazione del livello dell'acqua e il filtro.



**Attenzione:** Pulire regolarmente il dispositivo di limitazione del livello dell'acqua e accertarsi che sia integro.

Aspirazione di liquidi:

- Non aspirare liquidi infiammabili.
- Prima di aspirare i liquidi, rimuovere sempre il sacchetto di raccolta polvere e verificare che il sistema di limitazione del livello dell'acqua funzioni correttamente.
- Asciugare i filtri e le parti interne del contenitore del liquido prima dell'immagazzinaggio

Prima di svuotare il contenitore, scollegare l'aspiratore. Scollegare il flessibile dall'ingresso tirandolo. Sganciare i fermi del contenitore tirandoli verso l'esterno in modo da liberare la parte superiore dell'unità. Sollevare la parte superiore dell'unità per staccarla dal contenitore. Svuotare e pulire sempre il contenitore e il sistema di limitazione del livello dell'acqua dopo l'aspirazione di liquidi.

Svuotare inclinando il contenitore. Rimontare la parte superiore dell'unità sul contenitore. Fissare la parte superiore dell'unità ai fermi del contenitore (come illustrato nella sezione F). Movimenti bruschi possono attivare accidentalmente il dispositivo di limitazione del livello dell'acqua. In tal caso, l'aspiratore si porterà in modalità di standby e si accenderà una spia luminosa sul pannello di comando. Per riavviare l'aspiratore, accertarsi che il galleggiante non sia più attivato e portare l'aspiratore in modalità di funzionamento/standby. In seguito si può continuare a utilizzare l'aspiratore.

## 9. Aspirazione di solidi



**Attenzione:** Aspirazione di materiali pericolosi per l'ambiente. I materiali aspirati possono costituire un pericolo per l'ambiente.

- Smaltire la polvere nel rispetto delle norme di legge.

Scollegare l'aspiratore prima di svuotare il contenitore dopo l'aspirazione di solidi. Sganciare i fermi del contenitore tirandoli verso l'esterno in modo da liberare la parte superiore del motore. Sollevare la parte superiore dell'unità per staccarla dal contenitore.

**Filtro:** Controllare il filtro. Per pulire il filtro è possibile scuoterlo, spazzolarlo o lavarlo. Attendere che il filtro sia asciutto prima di riprendere l'aspirazione delle polveri. (Vedere la sezione G)

**Sacchetto di raccolta polvere:** Controllare il sacchetto per verificare il fattore di riempimento. Sostituire il sacchetto di raccolta polvere all'occorrenza e proseguire per rimuovere il vecchio sacchetto. Il nuovo sacchetto deve essere fissato inserendo i tre ganci sulla parte in plastica del sacchetto nelle apposite aperture sull'aspiratore (Vedere la sezione F).

**Dopo lo svuotamento:** Chiudere la parte superiore dell'unità sul contenitore e fissarla con i fermi del contenitore. Non aspirare mai materiale solido se non è installato un filtro nell'aspiratore. L'efficienza di aspirazione dell'aspiratore dipende dalle dimensioni e dalla qualità di filtro e sacchetto di raccolta polvere. Si raccomanda quindi di utilizzare esclusivamente filtri e sacchetti di raccolta polvere originali.

## 10. Monitoraggio della portata volumetrica

Se la velocità dell'aria nel flessibile di aspirazione scende al di sotto di 20 m/s, viene attivato un segnale di avvertimento acustico. Il pulsante di avviamento lampeggia alternativamente in rosso e verde.

Possibili cause	Soluzione
<b>Potenza di aspirazione impostata su un valore troppo basso.</b>	Impostare la potenza di aspirazione su un valore più elevato
<b>Diametro del flessibile impostato in modo errato.</b>	Impostare il diametro del flessibile corretto
<b>Sacchetto di raccolta polvere pieno.</b>	Inserire un nuovo sacchetto di raccolta polvere
<b>Cartuccia filtrante intasata.</b>	Verificare la funzione AFC e pulire il filtro. Sostituire il filtro all'occorrenza
<b>Malfunzionamento dell'elettronica di monitoraggio.</b>	Inviare l'aspiratore a un centro di assistenza autorizzato Mirka per la riparazione
<b>Fuoriuscita di liquido.</b>	Non compromette l'affidabilità di funzionamento, nessun intervento richiesto

## Bluetooth

Questo utensile è dotato di tecnologia a basso consumo energetico Bluetooth® e può essere collegato alla app myMirka, che permette di accedere a diverse funzionalità aggiuntive. Per maggiori informazioni sulle funzionalità della app e verificarne la disponibilità nel proprio Paese, si prega di visitare il sito [www.mirka.com/mymirka](http://www.mirka.com/mymirka)

La funzionalità Bluetooth sulla propria levigatrice Mirka® DEXOS può essere attivata come segue:

1. Collegare il cavo di alimentazione alla presa di rete, quindi inserire l'interruttore di alimentazione.
2. Accendere l'aspiratore con il pulsante On/Standby, quindi premere il pulsante Bluetooth.
3. Il pulsante Bluetooth inizia a lampeggiare in blu e rimane acceso in blu quando è stata stabilita la connessione

**NOTA!** Se la app non è installata, oppure non è disponibile nel proprio Paese, la funzionalità Bluetooth non deve essere attivata.

Il marchio denominativo Bluetooth® e i relativi loghi sono marchi registrati di proprietà di Bluetooth SIG, Inc e il loro utilizzo da parte di Mirka Ltd è concesso in licenza Altri marchi registrati e nomi sono di proprietà dei rispettivi titolari.

## Operazioni dopo l'uso

Scollegare l'aspiratore dalla presa quando non viene utilizzato. Riavvolgere il cavo iniziando dall'aspiratore. Il cavo di alimentazione può essere riavvolto all'interno del compartimento per il flessibile o fissato con l'apposita cinghia.

### Trasporto

- Prima del trasporto dell'aspiratore, bloccare tutti i fermi.
- Non inclinare l'aspiratore se sono presenti liquidi nel contenitore.
- Non sollevare l'aspiratore con il gancio di una gru.

### Conservazione



**Attenzione:** Conservare la macchina in un luogo asciutto, al riparo da pioggia e gelo. Conservare sempre la macchina in interni.

Per agevolare il trasporto, il cavo e il flessibile possono essere riposti all'interno del compartimento per il flessibile. Dietro l'aspiratore è presente una cinghia elastica per il fissaggio del cavo di alimentazione. Per istruzioni, vedere la guida rapida.

In cima all'aspiratore è presente un sistema di fissaggio per valigetta. Vedere la guida rapida.



**Attenzione:** Non sollevare l'aspiratore e l'accessorio di fissaggio per valigetta prima di aver verificato che la valigetta portaoggetti sia installata correttamente. Tener conto del peso e dell'equilibrio dell'apparecchio se si ripongono oggetti nella valigetta. Il peso max delle valigette portaoggetti è 30 kg.

## Manutenzione

### Assistenza e ispezione periodiche

L'assistenza e l'ispezione periodiche dell'aspiratore devono essere eseguite da personale adeguatamente qualificato nel rispetto delle leggi e dei regolamenti rilevanti. In particolare, si raccomanda di eseguire spesso i test elettrici per verificare continuità del collegamento a massa, resistenza dell'isolamento e condizioni del cavo flessibile.

In caso di anomalia, l'aspiratore deve essere ritirato dal servizio, controllato completamente e riparato da un tecnico di assistenza autorizzato. Almeno una volta all'anno, un tecnico Mirka o personale addestrato deve eseguire un'ispezione tecnica che comprenda filtri, tenuta dell'aria e meccanismi di controllo.

### Manutenzione

Scollegare il cavo di alimentazione dalla presa di rete prima di eseguire la manutenzione. Prima di utilizzare l'aspiratore, verificare che la frequenza e la tensione indicate sulla targhetta dati corrispondano alla tensione di rete.

L'aspiratore è progettato per lavori pesanti continuativi. Il filtro di raccolta polvere deve essere rinnovato in base al numero di ore di esercizio. Mantenere pulito l'aspiratore con un panno asciutto o leggermente inumidito con acqua.

Durante la manutenzione e la pulizia, movimentare l'aspiratore in modo da non creare pericoli per il personale di manutenzione o altre persone. Nell'area di manutenzione:

- Utilizzare la ventilazione obbligatoria con filtraggio.
- Indossare indumenti protettivi.
- Pulire l'area di manutenzione in modo da evitare la diffusione di sostanze pericolose nell'ambiente.

Durante i lavori di manutenzione e riparazione, tutti i componenti contaminati che non possono essere puliti in modo soddisfacente devono essere:

- Imballati in sacchi ermetici.
- Smaltiti nel rispetto delle norme vigenti per il tipo di rifiuti in questione.

Se il cavo di alimentazione è danneggiato, deve essere sostituito dal produttore, da un relativo rappresentante di assistenza oppure da altro personale qualificato per evitare rischi.

Per informazioni sull'assistenza post-vendita, contattare il rivenditore o il rappresentante di assistenza Mirka responsabile per il proprio Paese. Vedere a tergo di questo documento.

### Ricambi e accessori

Descrizione	Codice Mirka
<b>Filtro per DEXOS</b>	MIX1214071
<b>Filtro HEPA per DEXOS</b>	MIX1264071
<b>Kit filtro per l'aria di raffreddamento per DEXOS</b>	MIX1212131
<b>Sacchetto di raccolta polvere in pile DEXOS 1217, 5 pz</b>	MIX1215171

L'utilizzo di ricambi e accessori non originali può compromettere la sicurezza e/o il funzionamento dell'aspiratore. Utilizzare esclusivamente ricambi e accessori originali Mirka. Sopra sono riportati i ricambi che possono influenzare la salute e la sicurezza dell'operatore e/o il funzionamento dell'aspiratore.

**NOTA!** Vista esplosa ed elenco delle parti di ricambio disponibili su [www.mirka.com](http://www.mirka.com)

## Guida alla Ricerca dei Guasti

Sintomo	Possibile causa	Soluzione
<b>Il pulsante di avviamento lampeggia alternativamente in rosso e bianco</b>	L'utensile è collegato a una presa di rete con tensione errata	Collegare l'aspiratore a una presa di rete con tensione corrispondente a quella nominale dell'aspiratore
<b>Il pannello di comando non si accende con l'utensile in funzione</b>	Il cavo di alimentazione non è collegato correttamente all'aspiratore oppure alla presa di rete.	Collegarlo correttamente
<b>Il pulsante di avviamento lampeggia alternativamente in rosso e verde e si accende il cicalino</b>	Portata d'aria insufficiente	Vedere il capitolo 10 nelle Istruzioni per l'uso
<b>Il pulsante di avviamento lampeggia alternativamente in rosso e giallo</b>	Attivazione dell'interruttore a galleggiante	Vedere il capitolo 8 nelle Istruzioni per l'uso

Sintomo	Possibile causa	Soluzione
L'aspiratore si è arrestato e il pulsante di avviamento rimane acceso in rosso	L'aspiratore è entrato in modalità di sicurezza a causa della temperatura elevata	Attendere che l'aspiratore si sia raffreddato

## Informazioni per lo smaltimento

### PERICOLO



Rendere inutilizzabili gli aspiratori di scarto rimuovendo il cavo di alimentazione.

Attenersi sempre ai regolamenti nazionali applicabili in materia di smaltimento e riciclo di macchine dismesse, imballaggi e accessori.

**Solo UE:** Non smaltire gli aspiratori tra i rifiuti urbani. Ai sensi delle Direttive Europee sui rifiuti di apparecchiature elettriche ed elettroniche, e delle relative trasposizioni nelle leggi nazionali, gli aspiratori che hanno raggiunto la fine della loro vita utile devono essere raccolti separatamente e conferiti presso un centro di riciclaggio ecologicamente compatibile.



Per maggiori informazioni su regolamento REACH, RoHS e responsabilità sociale d'impresa, visitare il sito [www.mirka.com](http://www.mirka.com)

## Samræmisýfirlýsing

### Mirka Ltd, 66850 Jeppo, Finnlandi

lýsir því yfir á eigin ábyrgð að vörurnar Mirka® vörurmar (skráðar hér að neðan og sjá töflu um „Tæknilegar upplýsingar“ fyrir hverja einstaka gerð), sem yfirlýsing þessi varðar, uppfylla kröfur þær sem gerðar eru í eftirfarandi stöðlum eða öðrum stöðlunargögnum: EN 60335-1:2012 + A11:2014 + A13:2017 + A1:2019 + A14:2019 + A2:2019 + A15:2021, EN 60335-2-69:2012, EN 62233:2008 + AC:2008, EN 62311:2008, EN IEC 62311:2020, EN IEC 55014-1:2021, EN IEC 55014-2:2021, EN IEC 61000-3-2:2019 + A1:2021, EN 61000-3-3:2013 + A2:2021, EN 300 328 V2.2.2, EN 301 489-1 V2.2.3, EN 301 489-17 V3.2.4 & EN IEC 63000:2018 í samræmi við reglugerðirnar 2006/42/EC, 2014/53/EU, 2011/65/EU + 2015/863/EU.

Vörur: Mirka® DEXOS 1217 M AFC

<p>Jeppo 22.04.2024 Útgáfustaður og - dagsetning</p>	 Fyrirtæki	 Stefan Sjöberg, forstjóri	<p><b>Framleiðandi / Birgir</b> Mirka Ltd 66850 Jeppo, Finnlandi Sími +358 20 760 2111 Fax +358 20 760 2290 www.mirka.com</p>	
--	--	--	---	--

Þýðing á upprunalegum leiðbeiningum. Við áskiljum okkur rétt til þess að gera breytingar á handbók þessari án tilkynningar fyrir fram.

## Mikilvægt

Lestu þessar leiðbeiningar um öryggi og notkun vandlega áður en tækið er búið til notkunar, tekið í notkun eða við haldið. Geymdu þessar leiðbeiningar á öruggum stað með góðu aðgengi. Lestu þær og farðu eftir lögum og reglum í landi og héraði.

## Ráðlagðar persónuhlífar



Notaðu  
öryggishanska



Notaðu augnhlífar







Notaðu  
öryggisgleraugu



Notaðu grímu/  
andlitshlíf

## Tákn

	Uppfyllir kröfur í viðeigandi ESB-stöðlum
	Uppfyllir ástralska og nýsjálenska RCM-samræmingarkröfu
	Uppfyllir Bretland samræmingarkröfur
	Lestu handbók notanda
	Rafþéttir, viðvörðun. EKKI fara inn í þetta hólf fyrr en 5 mínútum eftir að allir orkugjafar hafa verið aftengdir



**Viðvörðun:** Mógulega hættulegar aðstæður sem orsakað gætu dauðsfall eða alvarleg meiðsli og/eða eignatjón.

**Aðgæsla:** Mógulega hættulegar aðstæður sem orsakað gætu minniháttar eða meiðsli og/eða eignatjón í meðallagi.

## Almenn lýsing og ætluð notkun tækisins

Þessi færanlegi rykhreinsibúnaður er hannaður, þróaður og vandlega prófaður með það fyrir augum að starfa á skilvirkan og öruggan hátt, sé honum rétt við haldið og hann notaður í samræmi við eftirfarandi leiðbeiningar.

Tækið hentar til notkunar í iðnaði, til dæmis í verksmiðjum, á byggingasvæðum og á verkstæðum. Þeir einir geta komið í veg fyrir slys við notkun tækisins sem með það vinna.

LESTU ALLAR ÖRYGGISUPPLÝSINGAR OG FARÐU EFTIR ÞEIM

Litið er á alla aðra notkun tækisins sem ranga notkun. Framleiðandinn ber enga ábyrgð á neinu því tjóni sem leitt gæti af þannig notkun. Notandinn einn ber alla ábyrgð á þannig notkun. Með viðeigandi notkun er einnig átt við viðeigandi starfrækslu, þjónustu og viðgerðir eins og lýst er að framleiðanda.

Eftirfarandi gildir um tæki í **Rykflokki M:**

Tækið er ætlað til þess að soga upp þurrk ryk og vökva sem ekki er eldfimur, sag og hættulegt ryk með OEL-gildi (viðmiðunarmörk fyrir áhrif í starfi)  $\geq 0,1 \text{ mg/m}^3$ .



Viðvörðunarmiði fyrir tæki í rykflokki

Rykflokkur M (IEC 60335-2-69). Ryk í þessum flokki felur í sér: ryk með OEL-gildi  $\geq 0,1 \text{ mg/m}^3$  ásamt sagi. Vélin hefur verið prófuð í heild sinni við lofttæmi fyrir þennan rykflokk. Hámarks gegndræpi er 0,1% og í útblásturslofti verður að vera lítið ryk.

Sé útblásturslofti skilað inn í rýmið, gættu þess að rykhreinsibúnaðurinn hafi fullnægjandi loftskiptistig M. Kynntu þér reglugerðir í landi þínu fyrir notkun.

Áður en tæki í M-flokki er fært frá hættusvæði skaltu gæta þess að afmenga rykhreinsibúnaðinn með því að þurrka af honum eða setja hann í loftþéttar umbúðir.

## Tæknilýsing

DEXOS	EU	UK
Rafspenna	220–240 VAC	220–240 VAC
Orka	1200 W	1200 W
Samtals hámarks álag á innstungur raftækja	2400 W	1750 W
Heildarálag rafkerfis	3600 W	2950 W
Veitutiðni	50–60Hz	50–60Hz
Öryggi	16A	13A
Varnarstig (raki, ryk)	IPX4	IPX4
Varnarflokkur (rafrænn)	I	I
Hám. loftflæði (l/s)*	46 l/s	46 l/s
Hám. loftflæði (m <sup>3</sup> /klst.)*	166 m <sup>3</sup> /h	166 m <sup>3</sup> /h
Hám. loftflæði (CFM)*	97 CFM	97 CFM
Hám. lofttæmi (kPa)	25 kPa	25 kPa
Hám. lofttæmi (hPa)	250 hPa	250 hPa
Hám. lofttæmi (in <sub>H<sub>2</sub>O</sub> )	100 in <sub>H<sub>2</sub>O</sub>	100 in <sub>H<sub>2</sub>O</sub>
Hljóðþrýstingsstig LPA (IEC 60335-2-69)	77,7 dB(A)	77,7 dB(A)
Títringur ISO 5349 ah	2,5 m/s <sup>2</sup>	2,5 m/s <sup>2</sup>
Þyngd	13 kg	13 kg



DEXOS	EU	UK
Yfirborðssvæði síu	0,5 m <sup>2</sup>	0,5 m <sup>2</sup>
Rykflokkur	M	M
Síuflokkur	N/A	N/A
Rúmtak geymis	17 l	17 l
Hitasvið við notkun	-20 °C – 40 °C	-20 °C – 40 °C

\* Tæknilysingar og minniháttar þættir geta breyst án fyrirvara. Gerðin getur verið breytileg eftir markaðssvæðum.



## VIÐVARANIR

- Ekki nota tækið til að soga upp eldfima eða sprengifima vökva s.s. bensín, eða nota það þar sem þannig vökvar gætu verið.
- Leiðbeina skal notendum á fullnægjandi hátt um notkun tækisins.
- Aftengja skal tækið rafmagnni með því að taka kló úr innstungu við þrif eða viðhaldsvinnu og þegar skipt er í íhluti eða verið að breyta tækinu til annars konar notkunar.
- Notaðu bara aflúttakið á tækinu í tilgangi eins og lýst er í leiðbeiningunum.
- Lestu vinsamlegast og farðu eftir öllum öryggisleiðbeiningum og aðgæslumerkingum fyrir notkun til þess að draga úr hættu á eldsvoða, rafhöggi eða meiðslum. Búnaðurinn er hannaður þannig að hann er öruggur, sé hann notaður til hreinsunar eins og til er ætlast. Verði einhverjar skemmdir á rafmagns- eða vélbúnaði, ber að láta gera við tækið og/eða fylgihlut þess á til þess bæru þjónustuverkstæði eða hjá framleiðanda fyrir notkun til þess að komast hjá frekari skemmdum á tækinu eða meiðslum notanda.
- Ekki nota tækið með skemmdri leiðslu eða kló. Taktu í klóna, ekki leiðsluna, þegar tækið er tekið úr sambandi. Snertu hvorki kló né tæki með votum höndum. Slökktu á öllum stjórnubúnaði áður en tækið er tekið úr sambandi.
- Ekki toga í tækið eða bera það á rafmagnsleiðslunni, nota hana sem handfang, loka dyrum á hana eða láta hana liggja um skarpar brúnir eða horn. Ekki láta vélna fara yfir leiðsluna. Haltu leiðslunni frá heitu yfirborði.
- Haltu hári, lausum fatnaði, fingrum og öllum líkamshlutum frá opum og hreyfanlegum hlutum. Ekki stinga neinu inn í opin eða nota tækið með tepptu opi. Gættu þess að hvorki ryk, ló, hár né annað sem dregið gæti úr loftflæði teppi op tækisins.
- Farðu sérlega varlega við hreingerningar á stigum.
- Vinni tækið ekki rétt eða ef það hefur fallið niður, skemmst, verið skilið eftir utanhúss eða lent í vatni skal farið með það á þjónustumiðstöð eða til seljanda.
- Ekki má nota tækið sem vatnsdælu. Tækið er ætlað til þess að ryksuga blöndu lofts og vatns.
- Settu tækið í samband við rétt jarðtengda innstungu. Aflúttakið og framlengingarleiðsla verða að hafa virkan varnarleiðara.
- Tryggðu góða loftræstingu á vinnustað.
- Ekki nota tækið sem stiga eða tröppu. Tækið getur oltið og orðið fyrir tjóni.
- Notkun tækisins utanhúss verður að vera takmörkuð og aðeins stöku sinnum.
- Rafmagnsleiðslan á ekki komast í snertingu við burstana sem snúast.
- Rafmagnsleiðslan má ekki komast í snertingu við hluta sem snúast
- Ekki er ætlast til þess að fólk (börn þar með talin) noti þetta tæki, búi viðkomandi við skerta líkamlega, skyn- eða andlega getu eða skorti reynslu og þekkingu.
- Börnum skal leiðbeint með að leika sér ekki með tækið.
- Tækið er ætlað til notkunar í atvinnuskyni, til dæmis á hótélum, í skólum, sjúkrahúsum, verksmiðjum og verslunum, á skrifstofum og í útleigufyrirtækjum.

### Hættulegt ryk

Það getur leitt til alvarlegra og jafnvel lífshættulegra meiðsla að ryksuga hættuleg efni. Vélin má ekki soga upp eftirtalin efni:

- Heit efni (brennandi sigarettur, heita ösku o.s.frv.)
- Eldfim, sprengifim eða tærandi efni (t.d. bensín, leysiefni, sýrur, alkaliefni o.s.frv.)
- Eldfimt, sprengifimt ryk (t.d. magnesíum- eða ályrk o.s.frv.)

### Rafrenir íhlutir



**Hætta:** Í efri hluta tækisins er að finna íhluti með spennu. Séu íhlutir með spennu snertir, getur það leitt til alvarlegra og jafnvel lífshættulegra meiðsla. Aldrei má úða vatni á efri hluta tækisins.



**Hætta:** Rafnhögg vegna gallaðrar rafmagnsleiðslu. Það getur leitt til alvarlegra og jafnvel lífshættulegra meiðsla að snerta gallaða rafmagnsleiðslu.

- Ekki skaða rafmagnsleiðsluna (t.d. með því að aka yfir hana, toga í eða merja).
- Skoðaðu reglubundið hvort rafmagnsleiðslan sé skemmd eða beri ummerki um slit.
- Sé rafmagnsleiðsla skemmd, verður dreifingaradili með umboð frá Mirka eða annar jafn hæfur einstaklingur að skipta um hana til þess að forðast hættu.
- Notandi ætti undir engum kringumstæðum að vefja rafmagnsleiðslunni um fingur sína eða aðra líkamshluta.

### Í sprengifimu eða eldfimu andrúmslofti



**Aðgæsla:** Tækið hentar ekki til notkunar í sprengifimu eða eldfimu andrúmslofti eða þar sem þannig andrúmsloft getur myndast af rokgjörnum vökva eða eldfimu gasi eða gufu.

### Viðbótarviðvaranir

Ryk sem myndast þegar þúsaðer, sagað, malað, borað eða við önnur byggingastörf unnin með vélum inniheldur stundum kemisk efni sem vítað er að geta valdið krabbameini, fæðingargöllum eða öðrum vanda við æxlun.

Sem dæmi um þessi efni má nefna:

- Blý úr málningu á blýgrunni.
- Kísilkristalla úr múrsteinum, sementi og öðrum steinsmiðavörum.
- Arsenik og króm í timbri meðhöndluðu með kemiskum efnum.

Hættan af váhrifum þessara efna er breytileg og ræðst af því hve oft þannig störf eru unnin. Best er að vinna á vel loftræstu svæði til að draga sem mest úr váhrifum þessara kemisku efna ásamt því að nota viðurkenndan öryggisbúnað, svo sem rykgímur sem sérhannaðar eru til þess að sía frá smásæjar öreindir.

## Leiðbeiningar um örugga notkun

Rykhreinsibúnaðinn:

- Mega eingöngu þeir/þær nota sem hafa fengið leiðbeiningar um rétta notkun þess og hefur ótvírátt verið falið það verkefni að stýra því.
- Má aðeins nota undir eftirliti.
- Ekki er ætlast til þess að fólk (börn þar með talin) noti þetta tæki, búi viðkomandi við skerta líkamlega, skyn- eða andlega getu eða skorti reynslu og þekkingu.
- Hafa skal eftirlit með börnum til að gæta þess að þau leiki sér ekki með rykhreinsibúnaðinn.
- Ekki nota tækið á neinn hátt sem talist gæti óöryggur.
- Notaðu rykhreinsibúnaðinn aldrei án síu.
- Slökktu á rykhreinsibúnaðinum og taktu hann úr sambandi við rafmagn við eftirfarandi aðstæður:
  - Áður en hann er hreinsaður og þjónustaður
  - Áður en skipt er um íhluti hans
  - Áður en skipt er um rykpoka eða geymirinn tæmdur
  - Ef froða myndast eða vart verður við vökva

Farðu að viðurkenndum reglum um öryggi og rétta notkun auk leiðbeininga um notkun og bindandi reglugerða lands þíns um slysavarnir.

Áður en vinna hefst þarf að fræða og þjálfá starfslíðið:

- Notkun rykhreinsibúnaðarins.
- Áhætta sem fylgir efninu sem tækið á að soga upp.
- Örygg förgun þess efnis sem hreinsað var upp.

## Leiðbeiningar um notkun

Rykhreinsibúnaðurinn getur orðið fyrir skemmdum af tengingu við rafkerfi með óstöðuga spennu.

- Gakktu úr skugga um að tilgreind spenna á merkiplötu sé í samræmi við spennu í rafkerfinu.

### 1. Hvernig á að hefjast handa

Kannaðu hvort slökkt sé á rofa afgjafans (í stöðu 0). Kannaðu hvort réttar síur séu uppsettar í rykhreinsibúnaðinum.

Tengdu svo sogslönguna við soginntakið á rykhreinsibúnaðinum með því að þrýsta henni þétt inn í þar til hún festist í inntakinu. Sé tækið notað til rykhreinsunar með tæki sem framleiðir ryk, skal tengja það við enda sogslöngunnar með

réttu millistykki. Stingdu klónni í samband við viðeigandi rafmagnsinnstungu. Stilltu rafmagnsrofann á stöðu I til þess að ræsa rykhreinsibúnaðinn, notaðu stjórnborðið til frekari aðgerða.

## 2. Hvernig stjórnborðið virkar (Sjá 2. mynd fremst í handbókinni)

Tákn/hnappur	Aðgerð(ir)
1. Á/Í biðstöðu	Stjórnborð og sjálfvirk ræsing virk
2. Ræsihnappur	Ræsis rykhreinsibúnaðinn handvirk
3. +/- Orka	Stillir sogkraftinn
4. Vísir aflstyrks	Sýnir gildandi afl rykhreinsibúnaðarins
5. Þvermál slöngu	Sýnir þvermál slöngu
6. Stilling slöngu	Velur þvermál slöngu
7. Sjálfvirk síuhreinsun	Virkjar/afvirkjar sjálfvirka síuhreinsun
8. Sjálfvirk ræsing frá innstungu 2	Rykhreinsibúnaðurinn fer í gang þegar afl er sótt í innstungu 2
9. Bluetooth	Tengist tæki um Bluetooth
10. Fjölverkni	Hægt að samstilla í myMirka-appinu. Sjálfvalið Push & Clean síuhreinsikerfi

## 3. Sjálfvirk ræsing frá rafmagnsinnstungum

Jarðtengdar innstungur fyrir raftæki eru innbyggðar í rykhreinsibúnaðinn. Þar má tengja við laust rafverkfæri. Það er alltaf rafmagn á innstungunni sé rofinn stilltur á stöðu I, þ.e. að hægt er að nota nýta rykhreinsibúnaðinn sem framlengingarsnúru.

Rykhreinsibúnaðurinn er búinn sjálfvirkri ræsingum sem skynjar þegar kveikt eða slökkt er á verkfæri sem tengt er við innstungu. Sjálfvirk ræsing er alltaf virk á tækjainnstungu 1 en hægt er að virkja hana í stjórnborði fyrir tækjainnstungu 2. Þegar verkfæri er gangsett skynjar rykhreinsibúnaðurinn ræsinguna. Þegar tækið er stöðvað slekkur rykhreinsibúnaðurinn á sér eftir stutta stund til að tryggja að rykslangan sé tæmd. Hámarks orkunotkun tengds rafverkfæris er tilgreind í kaflanum um Tæknilysingar. Áður en rykhreinsibúnaðurinn er ræstur með rofa skal tryggja að slökkt sé á öllum verkfærum sem tengd eru við tengi tækisins.

## 4. Síuhreinsun

Rykhreinsibúnaðurinn er búinn sjálfvirku AFC-síuhreinsunarkerfi. Sjálfvirk hreinsiferli gengur oft og reglubundið við notkun til þess að tryggja að sogvirkni búnaðarins sé alltaf sem best. Ef sogkrafturinn minnkar eða mjög mikið ryk er í umhverfinu skaltu halda (hansaklæddri) hendi yfir inntaki sogslöngunnar í um 15 sekúndur.

Sé sogkraftur enn of lítill, skaltu taka síuna úr tækinu, skafa úr henni óhreinindin og gæta þess að hún sé óskemmd eða skipta um síu. Mælt er með því að slökka á Auto Filter Cleaning síuhreinsuninni við ákveðnar notkunarástæður, t.d. við votsogun. Nánari upplýsingar, sjá kafla „8. Votsog“

## 5. Stillingar slöngu

Stilltu þvermálstillingu slöngu með hnöppunum á stjórnborðinu svo hún sé í samræmi við þvermál slöngunnar þar sem hún er breiðust (eins og sýnt er í kafla D).

## 6. Andrafstöðutenging



**Aðgæsla:** Rykhreinsibúnaðurinn er búinn andrafstöðukerfi til þess að afhlaða allt stöðurafmagn sem gæti myndast við rykhreinsunina.

Slöngufestingin er jarðtengd. Mælt er með því að nota rafleiðandi eða andrafstöðu sogslöngu til þess að kerfið virki rétt.

## 7. Vélarkælisur

Tækið er búið vélarkælisum til þess að vernda rafbúnað þess og vél. Hreinsaðu vélkælisurnar reglubundið.



**Aðgæsla:** Sé vélarkælisla stífluð af ryki gæti það virkjað ofhitnunarvarann þannig að vélin stöðvast. Þá skal hreinsa vélarkælisurnar og leyfa rykhreinsibúnaðinum að kólna í um 5 mínútur.

## 8. Votsog



**Víðvörðun:** Berist froða eða vökvi frá tækinu, skal slökkt á því án tafar



**Aðgæsla:** Rykhreinsibúnaðurinn er búinn vatnstakmörkunarkerfi sem setur vélina í biðstöðu þegar hámarki vökvamagns er náð. Þegar þetta gerist skaltu nota rofann til að slökkva á tækinu. Taktu rykhreinsibúnaðinn úr sambandi við rafmagn og tæmdu geyminn.



**Aðgæsla:** Notaðu tækið aldrei á vökva nema vatnstakmörkunarkerfið og sía séu á sínum stað.



**Aðgæsla:** Hreinsaðu vatnstakmörkunarbúnaðinn reglubundið og leitaðu að ummerkjum um skemmdir.

Að sjúga upp vökva:

- Ekki sjúga upp eldfima vökva.
- Fjarlægðu alltaf rykpokann og gakktu úr skugga um að vatnstakmörkunarkerfið vinni rétt áður en byrjað er að soga upp vökva.
- Þurrka skal votar siur og innri hluta vökvageymisins áður en tækið er sett í geymslu.

Taktu rykhreinsibúnaðinn úr sambandi áður en þú tæmir geyminn. Taktu slönguna úr soginntakinu með því að kippa henni frá. Losaðu geymisklemmurnar með því að draga þær út þannig að lokið opnist. Lyftu lokinu af geyminum. Tæmdu alltaf geyminn og hreinsaðu bæði hann og vatnstakmörkunarkerfið eftir vökvagas.

Tæmdu geyminn með því að halla honum. Komdu lokinu fyrir á geyminum að nýju. Festu lokið með geymisklemmunum (eins og sýnt er í kafla F). Skyndilegar hreyfingar geta ræst búnaðinn sem stýrir vatnstakmörkuninni. Ef þetta gerist fer rykhreinsibúnaðurinn í biðstöðu og gátljós kviknar í stjórnbörðinu. Gættu þess að flotholtið sé ekki lengur virkjað og stilltu rykhreinsibúnaðinn á stillinguna á/í biðstöðu áður en hann er ræstur á ný. Haltu svo áfram að nota rykhreinsibúnaðinn.

## 9. Þurrsog



**Aðgæsla:** Að sjúga upp spilliefni hættuleg umhverfinu. Hægt er að sjúga upp spilliefni hættuleg umhverfinu.

- Fargaðu óhreindunum í samræmi við lög og reglugerðir.

Taktu rykhreinsibúnaðinn úr sambandi áður en hann er tæmdur eftir þurrsog. Losaðu geymisklemmurnar með því að toga þær út þannig að vélarhlífinn opnist. Lyftu lokinu af geyminum.

**Sía:** Athugaðu síuna. Þú getur hrist síuna, burstað hana eða þvegið til þess að hreinsa hana. Biddu þar til sían er þurr áður en þú hefst handa á ný með þurrt sog. (Sjá kafla G)

**Rykpoki:** Vinsamlegast gættu vel að magninu í rykpokanum. Skiptu um poka eftir þörfum og fjarlægðu gamla pokann. Festa ætti nýja pokann með krókunum þremur sem eru á þeim plasthluta rykpokans sem fellur inn í rykhreinsibúnaðinn (sjá kafla F).

**Eftir tæmingu:** Lokaðu vélarhlífinni á geyminum og festu hlífina með geymisklemmunum. Sjúgðu aldrei upp þurrt efni nema hafa síu í rykhreinsibúnaðinum. Sogvirkni rykhreinsibúnaðarins sem er háð stærð og gæðum síu og rykpoka. Þess vegna þættir þú eingöngu að nota upprunalega síu og rykpoka.

## 10. Rúmmál flæðimælis

Hljóðmerki heyrst ef hraði lofts í sogslöngunni fer niður fyrir 20 m/s. Ræsihnappurinn lýsir til skiptis rauðu og grænu ljósi.

Mögulegar ástæður	Lausn
<b>Of lágt gildi stillt á sogkrafti</b>	Stilltu sogkraftinn á hærra gildi
<b>Ekki stillt á rétt þvermál slöngu.</b>	Stilltu á rétt þvermál slöngu
<b>Rykpoki fullur.</b>	Settu í nýjan rykpoka
<b>Síueining stífluð.</b>	Athugaðu virkni AFC og hreinsaðu síuna. Skiptu um síu ef með þarf
<b>Að fylgjast með raftækjabilun.</b>	Sendu Mirka rykhreinsibúnaðinn til viðurkennds þjónustuaðila til viðgerðar
<b>Votsogun</b>	Virkni tækisins er óbreytt, engra aðgerða er þörf

## Bluetooth

Verkfæri þetta er búið lágorku Bluetooth® tækni og hægt er að tengja það við MyMirka-appið sem gefur kost á fleiri aðgerðum og virkni. Hægt er að afla sér frekari upplýsinga um virkni appsins og hvort það sé fánlegt í heimalandi þínu með því að fara á [www.mirka.com/mymirka](http://www.mirka.com/mymirka)

Þú virkjar Bluetooth á Mirka® DEXOS -verkfærinu þínu sem hér segir:

1. Stingdu rafmagnsleiðslunni í samband við rafmagn og virkjaðu ræsihnappinn.
2. Ræstu rykhreinsibúnaðinn með A/I biðstöðu hnappinum og þrýstu á Bluetooth-hnappinn
3. Bluetooth-hnappurinn fer að blikka bláu ljósi, hnappurinn logar stöðugt bláu ljósi þegar tenging er virk

**ATHUGASEMD!** Sé appið ekki sett upp eða ekki í boði í heimalandi þínu, skal Bluetooth ekki virkjað.

Heitið Bluetooth® og lógó eru skráð vörumerki í eigu Bluetooth SIG, Inc. og öll notkun Mirka Ltd á þeim er háð leyfi. Önnur vörumerki og vöruheiti er í eigu viðkomandi eigenda.

## Aðgerðir eftir notkun

Taktu rykhreinsibúnaðinn úr sambandi við rafmagn þegar hann er ekki í notkun. Gerðu upp rafmagnsleiðsluna út frá rykhreinsibúnaðinum. Hægt er vinda rafmagnsleiðsluna upp inni í slönguhólfinu eða að hengja hana á meðfylgjandi hanka.

### Flutningur

- Áður en rykgeymirinn er færður skal öllum lásúm lokað.
- Ekki má halla rykhreinsibúnaðinum ef það er vökvi í geyminum.
- Ekki nota kranaþrá til þess að lyfta rykhreinsibúnaðinum.

### Geymsla



**Aðgæsla:** Geymdu tækið tækinu þurrum stað, varið gegn rigningu og frosti. Aðeins má geyma tækið innanhúss.

Hægt er að geyma bæði slöngu og leiðslu í slönguhólfinu til að tryggja auðveldu flutninga. Sveigjanleg reim er aftan á rykhreinsibúnaðinum fyrir rafmagnsleiðsluna. Nánari upplýsingar er að finna í skyndileiðarvísunum.

Ofan á rykhreinsibúnaðinum er að finna festibúnað geymslukassa. Sjá skyndileiðarvísinn.



**Aðgæsla:** Ekki lyfta rykhreinsibúnaðinum og festibúnaðinum nema ganga fyrst úr skugga um að geymslukassinn sé tryggilega upp settur. Athugaðu þyngd og jafnvægisþungpunkt tækisins, sé það búið geymslukassa. Hámarksþyngd geymslukassa er 30 kg

## Viðhald

### Reglubundin þjónusta og skoðun

Sérþjálfað fagfólk skal annast reglubundna þjónustu og skoðun rykhreinsibúnaðarins í samræmi við gildandi lög og reglugerðir. Einkum þarf reglubundið að framkvæma rafmagnsprófanir á jarðtengingu, einangrunarviðnámi og ástandi rafmagnsleiðslunnar.

Sé um einhverja galla að ræða, VERÐUR að hætta notkun rykhreinsibúnaðarins og láta viðurkenndan viðgerðarmann skoða hann vandlega og gera við. Að minnsta kosti einu sinni á ári skal tækimaður eða sérþjálfaður starfsmaður Mirka framkvæma tækniskoðun, m.a. á síum, loftþéttni og stýribúnaði.

### Viðhald

Taktu tækið úr sambandi við rafmagn áður en viðhaldsvinna hefst. Gættu þess að tilgreind tíðni og spenna á merkiplötu sé í samræmi við kerfisspennu áður en rykhreinsibúnaðurinn er tekinn í notkun.

Rykhreinsibúnaðurinn er hannaður fyrir mikið og samfellt vinnuálag. Endurnýja ætti ryksú á grundvelli fjölda klukkustunda í notkun. Strjúktu óhreinindi af rykhreinsibúnaðinum með þurrum klúti eða klúti rökum af vatni.

Farðu þannig með rykhreinsibúnaðinn við allt viðhald og hreinsun að hvorki viðhaldsmönnum né öðru starfsliði sé stefnt í hættu. Á viðhaldssvæðinu:

- Notaðu lofttræstingu með skyldubundinni sínu.

- Notaðu persónuhlífar.
- Hreinsaðu viðhaldssvæðið þannig að engin hættuleg efni geti komist í umhverfið.

Við viðhald og viðgerðir verður öllum menguðum íhlutum, sem ekki er hægt að hreinsa á fullnægjandi hátt, að vera:

- pakkað inn í vel einangraða poka.
- fargað í samræmi við gildandi reglugerðir um förgun þannig úrgangs.

Sé rafmagnsleiðslan skemmd, verður framleiðandinn, þjónustufulltrúi hans eða annar jafn hæfur einstaklingur að skipta um hana til þess að forðast hættu.

Hafðu samband við umboðsmann eða þjónustufulltrúa Mirka í þínu landi til að afla upplýsinga um viðhaldsþjónustu. Sjá bakhlið skjalsins.

#### Vara- og fylgihlutir

Lýsing	Mírka kóði
Sía fyrir DEXOS	MIX1214071
HEPA-sía fyrir DEXOS	MIX1264071
Loftkælieiningarsía fyrir DEXOS	MIX1212131
Flísrykpoki, DEXOS 1217, 5 í pk.	MIX1215171

Séu ekki notaðir upprunalegir vara- og fylgihlutir, getur það dregið úr öryggi og/eða virkni rykhreinsibúnaðarins. Notaðu eingöngu upprunalega varahluti og fylgihluti frá Mirka. Hér að ofan neðan eru tilgreindir varahlutir sem haft geta áhrif á heilbrigði og öryggi notanda og/eða virkni rykhreinsibúnaðarins.

**ATHUGASEMD!** Sprengimynd og varahlutalisti fánleg á [www.mirka.com](http://www.mirka.com)

## Leiðbeiningar um bilanaleit

Einkenni	Möguleg ástæða	Lausn
Ræsihnappurinn blikkar til skiptis rautt og hvítt	Verkfærið er tengt rafmagnsinnstungu með rangri spennu	Tengdu rykhreinsibúnaðinn við rafmagnsinnstungu sem er í samræmi við nafnspennu tækisins
Ekkert ljós á stjórnborði þegar tækjið er sett í gang	Rafmagnsleiðslan er ekki tengd rétt við rykhreinsibúnaðinn eða rafmagnsinnstunguna.	Tengdu verkfærið á fullnægjandi hátt
Ræsihnappurinn blikkar til skiptis rautt og grænt og hljóðmerki heyrir	Ófullnægjandi loftflæði	Sjá 10. kafla í Leiðbeiningar um notkun
Ræsihnappurinn blikkar til skiptis rautt og gult	Flotrofi verður virkur	Sjá 8. kafla í Leiðbeiningar um notkun
Rykhreinsibúnaðurinn hefur stöðvast og ræsihnappurinn lýsir stöðugt rautt	Rykhreinsibúnaðurinn er í öryggisham vegna of mikils hita	Biðdu þar til rykhreinsibúnaðurinn hefur kólnað

## Upplýsingar um förgun

### HÆTTA



Gerðu úr sér genginn rykhreinsibúnað ónothæfan með því að fjarlægja rafmagnsleiðsluna.

Farðu eftir gildandi reglum um förgun og endurnýtingu tækja sem lokið hafa hlutverki sínu, umbúða og fylgibúnaðar.

**Gildir aðeins í ESB:** Ekki farga rafhreinsibúnaði með almennu heimilissorpi. Samkvæmt evrópskum tilskipunum um förgun raf- og rafeindabúnaðar og framkvæmd hennar landslögum samkvæmt, ber að safna sérstaklega saman rafmagnstækjum sem lokið hafa hlutverki sínu og flytja þau á umhverfislega fullnægjandi endurnýtingarstað.

Nánari upplýsingar um REACH, RoHS og félagslega ábyrgð okkar má finna á [www.mirka.com](http://www.mirka.com)

## 適合宣言書

<b>Mirka Ltd.</b> ( 本社所在地 : <b>66850 Jeppo, Finland</b> )				
は、当社単独の責任の下、本宣言の対象となる以下のMirka®製品 ( 特定の機種については「技術的データ」を参照 ) が、次の規格またはその他の規範となる文書に適合していることを宣言します : 規制2006/42/EC、2014/53/EU、2011/65/EU + 2015/863/EU に基づく EN 60335-1:2012 + A11:2014 + A13:2017 + A1:2019 + A14:2019 + A2:2019 + A15:2021、EN 60335-2-69:2012、EN 62233:2008 + AC:2008、EN 62311:2008、EN IEC 62311:2020、EN IEC 55014-1:2021、EN IEC 55014-2:2021、EN IEC 61000-3-2:2019 + A1:2021、EN 61000-3-3:2013 + A2:2021、EN 300 328 V2.2.2、EN 301 489-1 V2.2.3、EN 301 489-17 V3.2.4およびEN IEC 63000:2018。				
製品 : Mirka® DEXOS 1217 M AFC				
Jeppo 2024年04月22日 発行場所/日付	 会社名	 Stefan Sjöberg, CEO	メーカー/サプライヤー Mirka Ltd 66850 Jeppo, Finland 電話番号: +358 20 760 2111 ファックス番号: +358 20 760 2290 www.mirka.com	

取扱説明書当社は本マニュアルを事前の予告なく変更する権利を留保します。

## 重要事項

本工具の取り付け、操作、またはメンテナンスを行う前に、ここに記載の安全上の注意事項と操作に関する指示をよくお読みください。本取扱説明書は安全かついつでも閲覧できる場所に保管してください。国および現地の規制を読み、従ってください。

## 推奨される個人用防護具



保護眼鏡を  
着用すること



防音保護具を  
着用すること







安全手袋を  
着用すること



フェイスマスクを  
着用すること

## 記号

	EUの関連規格に準拠
	オーストラリアおよびニュージーランドのRCM要件に準拠
	イギリスの関連規制に準拠
	取扱説明書をお読みください
	コンデンサに関する警告 : すべての電力供給の接続を切断後5分経過するまで、この部分に触れないでください。





**警告:** 死亡または重症、および物的損害が生じ得る危険な状況を示します。  
**注意:** 軽傷または中等度の傷害、および物的損害が生じ得る危険な状況を示します。

## 本機器の一般的な説明および用途

本携帯型バキュームクリーナーは、以下の指示に従って適切にメンテナンス、使用される場合、効率的かつ安全に機能するように設計、開発され、厳密に試験されています。

本機器は、工場、建設現場、作業場など、工業現場での使用に適しています。誤用による事故は、本機器の使用者によってのみ防止できます。

安全上の注意事項をすべてお読みになり、内容に従ってください。

意図されていない使用はすべて不適切な使用とみなされます。メーカーは、不適切な使用の結果生じるいかなる損傷、損害の責任も負いません。不適切な使用によるリスクについては、使用者が単独で責任を負うものとします。適切な使用には、メーカーによって指定されている適切な操作、点検、修理も含まれます。

塵等級Mの機器は、以下に該当する機器です。

本機器は乾燥した不燃性の粉塵および液体、OEL（職業暴露限度）値 $\geq 0.1 \text{ mg/m}^3$ を示すオガクズおよび危険な粉塵の吸引に適しています。



### 粉塵等級の機器向けの警告ラベル

粉塵等級M（IEC 60335-2-69）。この等級の粉塵には、OEL値 $\geq 0.1 \text{ mg/m}^3$ の粉塵およびオガクズが含まれます。この粉塵等級の粉塵を吸引する際、本機器が正常に動作することが試験で実証されています。最大透過率は0.1%で、排気中の粉塵は少なくなければなりません。

バキュームクリーナーについては、排気が室内に戻る場合、十分な換気回数Mを確保してください。使用前に本機器を使用する国の規制を確認し、順守してください。

危険区域からMクラスの機器を出す前に、必ずバキュームクリーナーを拭くが、密閉された容器に入れ、有害物質を除去してください。

## 技術データ

DEXOS	EU	UK
電源電圧	220–240 VAC	220–240 VAC
電力	1200 W	1200 W
機器用コンセントの最大統合負荷	2400 W	1750 W
総電源負荷	3600 W	2950 W
電源周波数	50–60Hz	50–60Hz
ヒューズ	16A	13A
保護等級（湿気、粉塵）	IPX4	IPX4
保護等級（電気）	I	I
最大風量（l/秒）*	46 l/s	46 l/s
最大風量（m <sup>3</sup> /時）*	166 m <sup>3</sup> /h	166 m <sup>3</sup> /h
最大風量（CFM）*	97 CFM	97 CFM
最大吸引圧力（kPa）	25 kPa	25 kPa
最大吸引圧力（hPa）	250 hPa	250 hPa
最大吸引圧力（inH <sub>2</sub> O）	100 inH <sub>2</sub> O	100 inH <sub>2</sub> O
音圧レベル（LPA）（IEC 60335-2-69）	77,7 dB(A)	77,7 dB(A)
振動 ISO 5349 ah	2,5 m/s <sup>2</sup>	2,5 m/s <sup>2</sup>
重量	13 kg	13 kg

DEXOS	EU	UK
フィルター表面積	0,5 m <sup>2</sup>	0,5 m <sup>2</sup>
粉塵等級	M	M
フィルター等級	N/A	N/A
タンク容量	17 l	17 l
動作温度範囲	-20°C - 40°C	-20°C - 40°C

\*仕様および詳細は予告なく変更となる場合があります。市場によって利用できるモデルが異なる場合があります。

## 警告

- ・ガソリンなど引火性液体や可燃性液体の吸引に使用しないでください。また、そのような液体がある場所で使用しないでください。
- ・作業員は必ず本機器の使用について十分な指導を受けてください。
- ・本機器のお手入れ中やメンテナンス中、部品を交換する場合や本機器の機能を変更する場合は、コンセントからプラグを抜いて、電源から本機器の接続を切断してください。
- ・本機器に装備されているコンセントは、本書で規定されている目的のみに使用してください。
- ・火災、感電、けがの危険を軽減するため、使用前に安全上のご注意および注意を促すラベルをすべて読み、内容に従ってください。本機器は、規定の清掃業務に使用する場合、安全にお使いいただける仕様となっています。電気部品や機械部品が破損した場合、本機器のさらなる破損や使用者様がけがを負うことを防ぐため、使用前に本機器または付属品、もしくはその両方を修理する必要があります。修理は必ず資格を有するサービスセンターかメーカーに依頼してください。
- ・破損しているコードやプラグを使用しないでください。コードを抜く際は、コードではなく、プラグをつかんでください。濡れた手でプラグや本機器を扱わないでください。電源コードを抜く前に、すべての制御スイッチを切ってください。
- ・コードを引っ張り、コードを持って持ち運んだりしないでください。また、コードをハンドルとして使用したり、コードが挟まった状態でドアを閉めたり、先端や角が尖っている部分にコードを巻きつけたりしないでください。本機器がコードの上にある状態で本機器を動作させないでください。コードを加熱面に近づけないでください。
- ・髪の毛、だぶだぶの衣服、指、体の一部を開口部や可動部に近づけないでください。開口部に物を置かないでください。また開口部が塞がれている状態で使用しないでください。開口部は、ほこり、糸くず、髪の毛など空気の流れを妨げる可能性のある物が無い状態に保ってください。
- ・階段を掃除する時は、十分注意を払ってください。
- ・本機器が正常に動作していない場合、本機器が落下、破損した場合、本機器を屋外に放置した場合、本機器を水の中に落とした場合は、サービスセンターまたは販売代理店まで本機器を返却してください。
- ・本機器を送水ポンプとして使用することはできません。本機器は空気と水の混合物を吸引することを目的とした製品です。
- ・適切に接地された電源に本機器を接続してください。必ず正常に機能する保護接地線がコンセントと延長コードに付いていることを確認してください。
- ・作業場所では十分に換気を行ってください。
- ・本機器を脚立や踏み台として使用しないでください。本機器が転倒し、破損する可能性があります。
- ・本機器の屋外での使用は、臨時の場合のみに制限されています。
- ・同梱のコードを回転ブラシと接触させないでください。
- ・同梱の電源コードを可動部と接触させないでください。
- ・本機器は、身体能力、感覚、または知力に障害を持つ方（お子様を含む）や、経験や知識が不足している方による使用は意図していません。
- ・お子様が本機器で遊ばないように、お子様から目を離さないでください。
- ・本機器は、ホテル、教育機関、医療機関、工場、店舗、事業所、レンタル事業など業務用での使用を意図した製品です。

### 危険な粉塵

危険物/有害物質を吸引すると、重傷または命に関わるけがを負う恐れがあります。絶対に本機器を使用して以下の物質を吸引しないでください。

- ・高温の物質（火の付いたタバコ、高温の灰、など）
- ・可燃性液体、爆発性液体、腐食性液体（ガソリン、溶媒、酸、アルカリ液など）
- ・可燃性粉塵、爆発性粉塵（マグネシウム粉末、アルミニウム粉末など）

### 電気部品



危険：本機器の上部には、電気が流れる部品が含まれています。電気が流れる部品に触れると、重傷または命に関わるけがを負う恐れがあります。絶対に本機器の上部に水をスプレーしないでください。



危険：欠陥のある電源に接続されたコードによる感電。欠陥のある電源に接続されたコードに触れると、重傷または命に関わるけがを負う恐れがあります。

- ・（コードを踏んだり、コードを引っ張ったり、コードを潰したりして）電源コードを損傷させないでください。
- ・破損や劣化の兆候がないが電源コードを定期的に点検してください。
- ・電源コードが損傷している場合、必ずコードを交換してください。危険を避けるため、交換は必ずMirkaの認定代理店または同等の資格を有する担当者に依頼してください。
- ・いかなる状況においても、作業員の指や体の一部に電源コードを巻き付けしないでください。

爆発性雰囲気や引火性雰囲気での使用



注意：本機器は爆発性雰囲気や引火性雰囲気での使用や、揮発性液体または可燃性ガスや可燃性蒸気があるため爆発性雰囲気や引火性雰囲気が生じる可能性のある場所での使用には適していません。

追加の警告

電動研磨機器、電動のこぎり、電動研削機器、電動ドリル、およびその他の建設作業によって生じる一部の粉塵には、がん、出生異常またはその他の生殖への危害の原因となることが知られる化学物質が含まれています。

これに該当する化学物質の一例は以下の通りです。

- ・鉛ベースの塗料に含まれる鉛。
- ・れんが、セメント、その他の石材から生じる結晶シリカ。
- ・化学処理木材から生じるヒ素とクロム。

これらの物質への曝露によるリスクは、この種の作業を行う頻度によって異なります。これらの化学物質への曝露を軽減するには、微細粒子を除去するために特殊設計された粉塵マスクなど、承認済みの保護具を使用し、十分に換気されている場所で作業してください。

## 安全にお使いいただくための使用方法

本機器を使用する際は必ず次の事項を守ってください。

- ・適切な使用方法について指導を受け、本機器を操作する権限を有する方のみ本機器を使用してください。
- ・管理下でない場合は、本機器を動作させないでください。
- ・本機器は、身体能力、感覚、または知力に障害を持つ方（お子様を含む）や、経験や知識が不足している方による使用は意図していません。
- ・お子様が本機器で遊ばないよう、お子様から目を離さないでください。
- ・危険な作業方法を使用しないでください。
- ・フィルターを取り付けずに本機器を使用しないでください。
- ・以下に該当する場合、本機器の電源を切って、電源プラグを抜いてください。
  - お手入れや点検・修理を実施する場合
  - 部品を交換する場合
  - 集塵バッグを交換する場合やタンクを空にする場合
  - 泡が生じた場合や液体が漏れている場合

取扱説明書および本機器を使用する国で有効な拘束力のある事故防止規制に加え、安全な使用や適切な使用に関する認定された規制を順守してください。

作業を開始する前に、操作担当者は必ず次の点に関して研修を受け、内容を十分に理解してください。

- ・本機器の使用に関する情報
- ・吸引する物質に関連するリスク
- ・吸引した物質を安全に廃棄する方法。

## 操作に関する指示

不適切な電源電圧に接続することにより、本機器が破損する場合があります。

- ・銘板に記載されている電圧とお使いの国の電源の電圧が一致していることを確認してください。

## 1.使用前の準備

電源スイッチがオフ（「0」の位置）になっていることを確認します。本機器に適切なフィルターが取り付けられていることを確認します。本機器の吸引口にしっかりとハマるまで吸引ホースを押し、吸引口に吸引ホースを接続します。粉塵発生装置と併用して集塵に使用する場合、適切なアダプタを使用して吸引ホースの端を接続してください。プラグを適切な電源コンセントに接続します。電源スイッチを「1」の位置に切り替え、本機器の電源を入れます。その他の操作はコントロールパネルを使用して行ってください。

2.コントロールパネルの各種機能（本書の最初に記載されている図2を参照してください。）

記号/ボタン	機能
1.オン/スタンバイ	コントロールパネルと自動起動をオンに設定します
2.起動ボタン	本機器を手動で起動する場合に使用します
3.+/- 電力	吸引力を調整します
4.電源レベルインジケータ	本機器の電源の状態を表示します
5.ホース径	ホース径を表示します
6.ホース設定	ホース径を設定します
7.自動フィルター清掃	自動フィルター清掃機能をオン/オフに設定します
8.コンセント2から自動起動	コンセント2から供給される電力で本機器を起動させます
9.Bluetooth	Bluetooth経由でデバイスに接続します
10.多機能	myMirkaアプリ経由で設定できますデフォルトでは「Push & Clean」に設定されています

## 3.コンセントからの自動起動

本機器には、接地コンセントが内蔵されています。このコンセントには、外付けの電動装置を接続できます。コンセントには電源スイッチが「1」の位置に設定された場合に、常時電源をオンに保つ機能が内蔵されています（すなわち、本機器は延長コードとして使用できます）。

本機器には、コンセントに接続された装置がオンまたはオフに設定された場合に検出する自動起動機能が備わっています。装置用コンセント1に対しては自動起動機能が常にオンに設定されています。装置用コンセント2に対しては、コントロールパネルを使用してオンに設定する必要があります。装置が起動すると、本機器によって起動したことが検出されます。装置が停止すると、集塵ホースを空にするため、一定時間経過後、本機器の電源が切れます。接続されている電気機器の最大消費電力は、「仕様」のセクションに記載されています。電源スイッチを回す前に、機器用コンセントに接続されている装置の電源が切れていることを確認してください。

## 4.フィルターの清掃

本機器には、自動フィルター清掃システム（AFC）が搭載されています。常に吸引性能を最大限に引き出すため、動作中、繰り返し清掃サイクルが自動的に実行されます。吸引性能が低下した場合や、粉塵が極めて多い場所で使用する場合は、手袋を着用し、手で吸引ホースを塞ぎ、15秒間その状態を保ってください。

この手順を行っても吸引力が弱い場合は、フィルターを取り外し、機械を使用して清掃し、フィルターに破損がないか確認してから再使用するが、フィルターを交換してください。濡れている粉塵の吸引など、特定の用途においては、自動フィルター清掃システムをオフに設定することが推奨されています。詳細は、セクション8「湿っている粉塵の吸引」をご確認ください。

## 5.ホースの設定

コントロールパネルのボタンを使用して、ホースの一番直径が長い部分のホース径に合わせてホース径の設定を調整します（セクションDを参照）。

## 6.静電気防止接続



注意：粉塵吸引中に発生する可能性のある静電気を放電するため、本機器には静電気防止システムが搭載されています。

ホースの接続金具は、アースに接続されています。正常に動作させるため、導電性または静電気防止の吸引ホースの使用が推奨されます。

## 7.モーター冷却フィルター

電子機器とモーターを保護するため、本機器にはモーター冷却フィルターが装備されています。モーター冷却フィルターは定期的に清掃してください。



注意：モーター冷却フィルターに粉塵が詰まると、過加熱インジケーターがトリガされ、モーターが停止する可能性があります。モーター冷却フィルターを清掃し、本機器を約5分冷ましてください。

## 8. 湿っている粉塵の吸引



警告：本機器から泡が生じている場合や液体が漏れている場合は、直ちに電源を切ってください



注意：本機器には、水位制限システムが装備されています。最高水位に達すると、このシステムによって本機器はスタンバイ状態になります。この状況が発生した場合は、本機器の電源を切ってください。本機器をコンセントから抜き、タンクを空にしてください。



注意：水位制限システムとフィルターが取り付けられていない状態で液体を吸引しないでください。



注意：水位制限装置を定期的に掃除し、破損の兆候がないか点検してください。

### 液体の吸引：

- ・引火性液体を吸引しないでください。
- ・液体を吸引する前に、必ず集塵バッグを取り外し、水位制限が正常に動作することを確認してください。
- ・濡れたフィルターとタンクの内部部品は必ず保管前に乾燥させてください。

タンクを空にする前に、本機器のプラグを抜いてください。ホースを引いて吸引口からホースを取り外します。クランプを外側に引き、タンクのクランプを外し、本機器の上部パーツの固定を解除します。上部パーツを持ち上げ、タンクから外します。液体を吸引後は必ずタンクを空にし、タンクと水位制限システムを清掃してください。

タンクを傾けて空にします。タンクに再び上部パーツを取り付けます。タンクのクランプを使用して上部パーツを固定します（セクションFを参照）。急な動作により、水位制限装置が誤って動作する場合があります。この状況が発生した場合、本機器はスタンバイモードに設定され、コントロールパネルのインジケーターライトが点灯します。本機器を再起動するには、フローターが作動していないことを確認し、本機器をオン/スタンバイモードに設定してください。その後、本機器の操作を続けてください。

## 9. 乾燥している粉塵の吸引



注意：環境的に危険な物質の吸引。吸引した物質が環境に害を及ぼす可能性があります。  
・法規制に従って粉塵を廃棄してください。

乾燥している粉塵の吸引後、タンクを空にする前に本機器のプラグを抜いてください。クランプを外側に引き、タンクのクランプを外し、モーターの上部の固定を解除します。上部パーツを持ち上げ、タンクから外します。

フィルター：フィルターを確認します。フィルターを清掃する場合は、フィルターを振ってごみを落とすが、ブラシを使用するが、洗浄してください。フィルターが乾くまで待つから、粉塵の吸引を再開してください。（セクションGを参照）

集塵バッグ：充填ファクタを確保するためバッグを点検してください。必要に応じて集塵バッグを交換し、古いバッグを取り外してください。本機器専用の集塵バッグのプラスチックパーツに付いている3つのフックを使用して新しいバッグを取り付けてください（セクションF参照）。

空にした後の注意事項：タンクの上部パーツを閉じ、タンクのクランプを使用して上部を固定します。本機器にフィルターが取り付けられていない状態で絶対に乾燥している物質を吸引しないでください。本機器の吸引効率は、フィルターと集塵バッグの大きさと品質によって異なります。このため、必ず純正のフィルターと集塵バッグのみを使用してください。

## 10. 体積流量のモニタリング

吸引ホースの気流速度が秒速20mを下回ると、警告音が鳴ります。起動ボタンが赤と緑に点滅します。

考えられる原因	対応策
吸引力調整で設定した数値が低すぎる	吸引力調整を高い数値に設定してください

考えられる原因	対応策
ホース径が正しく設定されていない	正しいホース径を設定してください
集塵バッグ一杯	新しい集塵バッグを取り付けてください
フィルターエレメントが詰まっている	AFC機能を確認し、フィルターを清掃してください。必要に応じてフィルターを交換してください。
電子機器の故障	本機器をMirka認定サービスセンターに送り、修理を依頼してください。
濡れている粉塵の吸引	機能の信頼性に影響はなく、対応は不要です

## Bluetooth

本機器にはBluetooth®LowEnergy技術が採用されているため、MyMirkaアプリに接続できます。このアプリでは、追加の機器の機能をご利用いただけます。アプリの機能およびお住まいの国でのアプリの使用可能性については[www.mirka.com/mymirka](http://www.mirka.com/mymirka)をご覧ください。

次の手順に従って、お使いのMirka® DEXOSでBluetoothをオンに設定してください：

1. 電源コードを電源コンセントに接続し、電源スイッチを押して電源を入れます。
2. オン/スタンバイボタンを使用して本機器の電源を入れ、Bluetoothボタンを押します。
3. Bluetoothボタンが青に点滅し始め、接続されると青に点灯します。

注記 アプリがインストールされていない場合やお住まいの国でアプリをご利用いただけない場合は、Bluetoothをオンに設定しないでください。

Bluetooth®の文字商標およびロゴはBluetooth SIG, Inc.の登録商標であり、Mirka Ltd.は使用許可を得た上で当該商標およびロゴを使用しています。その他の商標や商品名は各企業の所有物です。

## 使用後の手順

本機器を使用しない場合は、コンセントから本機器のプラグを抜いてください。本機器側からコードを巻いてください。電源コードは巻いてホース収納部に収納できます。また、同梱の電源コードストラップに下げておくこともできます。

### 輸送

- ・本機器を移動させる前に、すべてのクランプを閉じてください。
- ・タンクに液体が入っている場合は、本機器を傾けないでください。
- ・クレーン用フックを使用して本機器を持ち上げないでください。

### 保管



**注意：**本機器は、雨や霜から保護された乾燥した場所に保管してください。本機器を屋外に保管することはできません。

移動しやすいように、ホースとケーブルは、ホース収納部に収納できます。本機器の背面には、電源コードを取り付けるための柔軟なストラップが備わっています。手順については、簡易参照ガイドを参照してください。

ケース固定システムは、本機器の上部パーツにあります。簡易参照ガイドをご確認ください。



**注意：**保管ケースが安全に取り付けられていることを確認せずに、本機器とケース固定付属品を持ち上げないでください。保管する際は、本機器の重量とバランスに注意してください。保管ケースの最大重量は30kgです。

## メンテナンス

### 定期的な修理と点検

本機器の定期的な修理と点検は、適切な資格を有する担当者が、関連する法律および規制にしたがって実施する必要があります。特に、アース導通試験、絶縁抵抗試験、柔軟なコードの状態を確認する電気試験は、頻繁に実施する必要があります。

欠陥が見つかった場合は必ず本機器の使用を停止し、認定サービス技術者に徹底した点検と修理を依頼してください。最低一年に一回、必ずMirkaの技術者または指導を受けた担当者により、フィルター、機密性、制御メカニズムを含む技術点検を実施してください。

## メンテナンス

メンテナンスを実施する前に電源コンセントから電源コードを抜いてください。本機器を使用する前に、銘板に記載されている周波数と電圧が電源と一致していることを確認してください。

本機器は長時間の重作業を想定した設計となっています。使用時間に応じて、必ず粉塵フィルターを交換してください。乾いた布または水で湿らせた布で本機器を清掃し、清潔な状態を維持してください。

メンテナンスやお手入れ中は、メンテナンス担当者やその他の人に対して危険がない方法で本機器を扱ってください。メンテナンスを行う場合、必ず以下の事項を守ってください。

- ・フィルター付きの強制換気を使用すること。
- ・防護服を着用すること。
- ・有害物質が周囲の環境に侵入しないようにメンテナンスを実施する場所を清掃すること。

メンテナンスおよび修理作業中、汚染された部品を十分に清掃できない場合は、以下の指示に従ってください。

- ・しっかりと密閉されたバッグに入れること。
- ・汚染された物質の廃棄に関する有効な規制に従って適切な方法で廃棄すること。

同梱の電源コードが損傷している場合は、必ずコードを交換してください。コードの交換は危険を避けるため必ずメーカーまたはメーカーの点検・修理代理店、または同等の資格を有する方に依頼してください。

アフターサービスに関する詳細は、お近くの代理店またはお住まいの国のMirkaサービス担当者までお問い合わせください。問い合わせ先は、本書裏面をご確認ください。

予備部品および付属品

説明	Mirkaのコード
DEXOS専用フィルター	MIX1214071
DEXOS専用HEPAフィルター	MIX1264071
DEXOS専用冷却エアフィルターキット	MIX1212131
DEXOS 1217専用フリース製集塵バッグ ( 5袋入り )	MIX1215171

純正品ではない予備部品や付属品を使用することにより、本機器の安全性や機能、もしくはその両方が損なわれる可能性があります。Mirka純正の予備部品および付属品のみを使用してください。作業員の健康や安全、または本機器の機能、もしくはその両方に影響する可能性のある予備部品は上に明示されています。

注記 分解図とスペアパーツのリストは [www.mirka.com](http://www.mirka.com) で入手できます。

## トラブルシューティングガイド

現象	考えられる原因	対応策
起動ボタンが赤と白に点滅する	電圧の違う電源コンセントに接続している	本機器の公称電圧と一致する電源コンセントに本機器を接続してください
電源を入れてもコントロールパネルが点灯しない	電源コードが本機器または電源コンセントに正しく接続されていません。	正しく接続してください
起動ボタンが赤と緑に点滅し、ブザーが鳴る	流量が不十分	「操作に関する指示」の10をご確認ください
起動ボタンが赤と黄色に点滅する	フロータースイッチが作動している	「操作に関する指示」の8をご確認ください
本機器の動作が停止し、起動ボタンが赤に点灯している	高温のため、本機器が安全モードになっている	本機器が冷めるまでお待ちください

## 廃棄に関する情報

### 危険



使われなくなった本機器は、電源コードを取り外し使用できない状態にしてください。

適用される各国固有の使用されなくなった機械、包装、付属品の廃棄およびリサイクルに関する規制に従ってください。

**EUのみ**：本機器を家庭の一般廃棄物として廃棄しないでください。電気・電子機器の廃棄に関する欧州指令および、各国の法律の下で適用される同指令に従い、寿命に達した本機器は必ず分別収集の対象として分別し、環境適合型のリサイクル施設に持ち込み処分してください。

REACH、RoHS、企業の社会的責任に関する詳細は、[www.mirka.com](http://www.mirka.com)をご覧ください。



## 적합성 선언문

<b>Mirka Ltd</b> <b>66850 Jeppo, Finland</b> 는 당사의 전적인 책임하에 이 선언문이 관련된 제품 Mirka® 제품(아래 나열되어 있으며 해당 모델의 “기술 자료” 표 참조)이 다음 표준 또는 기타 기준 문서에 부합한다고 선언합니다: 규정 2006/42/EC, 2014/53/EU, 2011/65/EU + 2015/863/EU에 따른 EN 60335-1:2012 + A11:2014 + A13:2017 + A1:2019 + A14:2019 + A2:2019 + A15:2021, EN 60335-2-69:2012, EN 62233:2008 + AC:2008, EN 62311:2008, EN IEC 62311:2020, EN IEC 55014-1:2021, EN IEC 55014-2:2021, EN IEC 61000-3-2:2019 + A1:2021, EN 61000-3-3:2013 + A2:2021, EN 300 328 V2.2.2, EN 301 489-1 V2.2.3, EN 301 489-17 V3.2.4, EN IEC 63000:2018.				
제품: Mirka® DEXOS 1217 M AFC				
Jeppo 2024년 04월 22일 발행 장소 및 날짜	 회사	 Stefan Sjöberg, CEO	제조업체/공급업체 Mirka Ltd 66850 Jeppo, Finland 전화: +358 20 760 2111 팩스: +358 20 760 2290 www.mirka.com	

원래 사용 지침의 번역. 당사는 예고 없이 이 설명서를 변경할 수 있는 권리가 있습니다.

## 중요 사항

이 공구를 설치, 사용 또는 유지관리하기 전에 이 안전 지침 및 사용 지침을 주의 깊게 읽으십시오. 이 지침을 안전하고 접근이 가능한 곳에 비치하십시오. 주/지방 법규를 숙독하고 준수하십시오.

## 권장하는 개인 안전 장구



보안경을  
착용하십시오



안구 보호 장비를  
착용하십시오







안전 장갑을  
착용하십시오



안면 마스크를  
착용하십시오

## 기호

	EU 관련 표준 준수
	호주 및 뉴질랜드 RCM 요건 준수
	UK 관련 규정 준수
	사용설명서를 읽으십시오
	콘덴서 경고 . 모든 전원이 분리된 후 5분 동안 이 구획에 들어가지 마십시오.



경고: 사망 또는 중상 및/또는 재산 피해가 발생할 수 있는 잠재적으로 위험이 존재하는 상황입니다.  
 주의: 경상 또는 일반 부상 및/또는 재산 피해가 발생할 수 있는 잠재적인 위험이 존재하는 상황입니다.

## 공구의 일반 설명 및 사용 목적

이 이동식 집진기는 다음 지침에 따라 적절하게 유지관리 및 사용하는 경우 효율적이면서도 안전하게 작동하도록 설계 및 개발되었으며, 엄격한 시험을 거쳤습니다.

이 장비는 플랜트, 건축 현장, 작업장 등에서 산업용으로 사용하는데 적합합니다. 잘못된 사용으로 인한 사고는 장비를 사용하는 사람만 예방할 수 있습니다.

모든 안전 지침을 읽고 따르십시오.

그 외의 용도는 부적절한 사용으로 간주됩니다. 제조사는 그런 사용으로 인해 발생하는 손상에 대해 어떠한 책임도 인정하지 않습니다. 그런 사용에 대한 위험은 전적으로 사용자가 부담합니다. 올바른 사용에는 제조사에서 지정한 올바른 작동, 정비 및 수리도 포함됩니다.

분진 등급 M 장비에 적용되는 지침:

이 기기는 OEL (Occupational Exposure Limit, 작업 노출 한도) 값이 0.1 mg/m<sup>3</sup> 이상인 건조하고 인화성이 없는 분진과 액체, 폭발 및 유해 분진을 흡입하는 데 적합합니다.



### 분진 등급 장비용 경고 라벨

분진 등급 L (IEC 60335-2-69). 이 등급의 분진에는 OEL 값이 0.1 mg/m<sup>3</sup> 이상인 분진 및 폭발이 포함됩니다. 이 장비는 이 분진 등급에 대해 진공 상태에서 철저한 테스트를 거쳤습니다. 최대 투과율은 0.1%이며, 배기 공기량의 분진 함량은 낮아야 합니다.

집진기의 경우, 배기 공기가 실내로 돌아올 경우 적정 공기 교환율 M을 보장합니다. 사용하기 전에 국가 법규를 준수하십시오.

M 등급 장비를 위험 구역에서 제거하기 전에 깨끗하게 닦거나 밀봉된 패키지에 담아 집진기의 오염을 제거합니다.

## 기술 자료

DEXOS	EU	UK
주 전압	220 –240 VAC	220 –240 VAC
전원	1200 W	1200 W
기기 소켓에 대한 최대 결합 부하	2400 W	1750 W
총 주전원 부하	3600 W	2950 W
주전원 주파수	50–60Hz	50–60Hz
퓨즈	16A	13A
보호 등급(습기, 분진)	IPX4	IPX4
보호 등급(전기)	I	I
최대 공기 유량(l/s)*	46 l/s	46 l/s
최대 공기 유량(m <sup>3</sup> /h)*	166 m <sup>3</sup> /h	166 m <sup>3</sup> /h
최대 공기 유량(CFM)*	97 CFM	97 CFM
최대 진공(kPa)	25 kPa	25 kPa
최대 진공(hPa)	250 hPa	250 hPa
최대 진공(inH <sub>2</sub> O)	100 inH <sub>2</sub> O	100 inH <sub>2</sub> O
음압 레벨 LPA(IEC 60335-2-69)	77,7 dB(A)	77,7 dB(A)
진동 ISO 5349 ah	2,5 m/s <sup>2</sup>	2,5 m/s <sup>2</sup>
중량	13 kg	13 kg
필터 표면적	0,5 m <sup>2</sup>	0,5 m <sup>2</sup>
분진 등급	M	M
필터 등급	N/A	N/A

DEXOS	EU	UK
컨테이너 용량	17l	17l
작동 온도 범위	-20°C ~ 40°C	-20°C ~ 40°C

\* 사양 및 상세 정보는 예고 없이 변경될 수 있습니다. 모델 범위는 시장에 따라 다를 수 있습니다.



## 경고

- 휘발유와 같은 인화성 액체나 가연성 액체를 흡입하는 데 사용하거나 그러한 액체가 존재할 수 있는 구역에서 사용하지 마십시오.
- 작업자는 이 장비를 사용할 때 적절한 지시를 받아야 합니다.
- 소켓-콘센트에서 플러그를 제거하여 세척 및 유지관리 중 및 부품을 교체하거나 장비를 다른 기능으로 전환할 때 장비는 전원에서 분리해야 합니다.
- 장비의 소켓 콘센트는 지침에 명시된 용도로만 사용하십시오.
- 화재, 감전 또는 부상 발생 위험을 줄이기 위하여, 사용하기 전에 모든 안전 지침 및 주의 표시를 읽고 따르십시오. 이 장비는 지정된 청소 기능을 위해 사용할 때 안전하도록 설계되었습니다. 전기 부품이나 기계 부품이 손상되는 경우, 자격을 갖춘 서비스 센터나 제조사에서 장비 및/또는 액세서리를 수리한 후 사용하여 장비가 추가로 손상되거나 사용자가 신체적으로 다치는 일을 피하십시오.
- 손상된 코드나 플러그는 사용하지 마십시오. 플러그를 빼려면, 코드가 아니라 플러그를 잡으십시오. 젖은 손으로 플러그나 장비를 다루지 마십시오. 플러그를 빼기 전에 모든 제어 장치를 끄십시오.
- 코드를 당기거나 끌지 말고, 코드를 손잡이처럼 사용하지 마십시오. 코드가 깔려 있는 상태에서 문을 닫거나 가장자리나 모서리가 날카로운 부위에서 코드를 당기지 마십시오. 장비가 코드 위로 지나가게 하지 마십시오. 열이 발생하는 표면에 근처에 코드를 두지 마십시오.
- 구멍이 뚫린 곳이나 움직이는 부품 근처에 머리칼, 헐거운 옷, 손가락 및 인체 부위가 놓이지 않게 하십시오. 뚫려 있는 구멍 속으로 물체를 집어 넣거나 구멍이 막힌 상태로 장비를 사용하지 마십시오. 뚫려 있는 구멍에 먼지, 보푸라기, 머리칼, 그리고 공기 흐름을 약화시킬 수 있는 그 외의 어떤 것도 생기지 않게 하십시오.
- 계단에서 청소할 때 특히 주의하십시오.
- 장비가 올바르게 작동하지 않거나 장비를 떨어뜨린 경우, 또는 장비가 손상되었거나 장비를 실외에 두었거나 물속에 빠뜨린 경우, 서비스 센터나 딜러에게 장비를 반환하십시오.
- 장비를 물 펌프로 사용해서는 안 됩니다. 이 장비는 공기와 물이 혼합된 물질을 진공 흡입하도록 마련된 것입니다.
- 장비를 적절하게 접지된 주전원에 연결하십시오. 소켓 콘센트와 연장 케이블에는 작동이 되는 보호 도체가 있어야 합니다.
- 작업장은 환기가 잘 되어야 합니다.
- 장비가 사다리 또는 발판 사다리로 사용하지 마십시오. 장비가 뒤집혀 손상될 수 있습니다.
- 실외에서는 이 기기를 가끔씩만 사용해야 합니다.
- 전원 공급선이 회전브러시와 접촉하지 않도록 하십시오.
- 전원 공급선이 움직이는 부품과 접촉하지 않도록 하십시오.
- 이 장비는 신체적, 감각적 및 정신 기능이 떨어지는 사람들(아동 포함)이나 경험과 지식이 부족한 사람이 사용할 수 없습니다.
- 아동이 기기를 가지고 놀지 않도록 감독하십시오.
- 이 장비는 호텔, 학교, 병원, 공장, 매장, 사무실, 임대 비즈니스와 같이 상업용으로 사용하도록 설계되었습니다.

### 유해 분진

유해 물질을 진공 흡입하면 심하게 다칠 수 있으며 치명적인 부상도 당할 수 있습니다. 장비로 다음 물질을 흡입해서는 안 됩니다.

- 뜨거운 물질(타고 있는 담배, 뜨거운 재, 등등.)
- 인화성, 폭발성, 부식성 등이 있는 액체(예: 석유, 솔벤트, 산성 물질, 알칼리성 물질, 등등)
- 인화성, 폭발성 등이 있는 분진(예: 마그네슘이나 알루미늄 분진 등등)

### 전기 부품



위험: 장비의 윗부분에는 전기가 통하는 부품이 들어 있습니다. 전기가 통하는 부품에 닿으면 심하게 다칠 수 있으며, 치명적인 부상도 당할 수 있습니다. 장비의 윗부분에는 절대로 물을 뿌리지 마십시오.



위험: 문제가 있는 전원 연결 리드선을 사용하면 감전될 수 있습니다. 문제가 있는 전원 연결 리드선을 건드리면 심하게 다칠 수 있으며, 치명적인 부상도 당할 수 있습니다.

- (예를 들어, 전선 위로 장비가 지나가거나 전선을 당기거나 찢으려) 주전원 전선이 손상되지 않게 하십시오.
- 전원선이 손상되거나 노후화 증상이 나타나는지 정기적으로 점검하십시오.

- 전원 코드가 손상되면, Mirka 지정 대리점 또는 그와 비슷한 자격을 갖춘 사람에게 교체하게 하여 위험을 피해야 합니다.
- 어떤 상황에서도, 작업자의 손가락이나 신체 부위가 전원 공급 코드에 감기게해서는 안 됩니다.

폭발성 또는 인화성 공기 내



주의: 이 장비는 폭발성이나 인화성이 있는 공기 중에서 사용하거나 휘발성이나 가연성 기체나 증기가 존재하여 그런 공기가 생성될 가능성이 있는 곳에서 사용하기에는 적합하지 않습니다.

추가 주의 사항

파워 샌딩, 톱질, 그라인딩, 드릴링, 기타 건설 활동으로 생성되는 일부 분진에는 암, 선천성 기형 또는 기타 생식기능의 손상을 유발하는 것으로 알려진 화학물질이 포함되어 있습니다.

이러한 화학물질의 예:

- 납 기반 페인트의 납
- 벽돌, 시멘트 및 석조 제품의 결정형 산화규소.
- 화학 약품 처리된 목재의 비소 및 크롬.

이러한 유형의 작업을 수행하는 빈도에 따라 노출 위험이 달라집니다. 이러한 화학물질에 대한 노출 가능성을 줄려면 환기가 잘 되는 작업 환경에서 작업하고, 미세 입자를 여과하도록 특수하게 고안된 분진 마스크 등의 승인된 안전장비를 착용하고 작업하십시오.

## 안전 사용 지침

집진기 사용 지침:

- 올바른 사용법에 대한 교육을 받고 명시적으로 기기 작동 작업을 위탁받은 사람만 사용해야 합니다.
- 감독 하에서만 작동해야 합니다.
- 이 장비는 신체적, 감각적 및 정신 기능이 떨어지는 사람들(아동 포함)이나 경험과 지식이 부족한 사람이 사용할 수 없습니다.
- 어린이가 이 집진기로 장난을 치지 못하도록 감독해야 합니다.
- 안전하지 않은 작업 방식은 사용하지 마십시오.
- 이 집진기는 절대로 필드 없이 사용하지 마십시오.
- 다음 상황에서는 집진기의 스위치를 끄고 전원 플러그 연결을 차단하십시오.
  - 청소 및 정비 전
  - 부품 교체 전
  - 분진 봉지를 교환하거나 컨테이너를 비우기 전
  - 거품이 나거나 액체가 생기는 경우

작동 지침 및 사용하는 국가에서 유효한 구속력이 있는 사고 예방 법규 외에도, 인정 받는 규정을 준수하여 안전하고 올바르게 사용하십시오.

작업을 시작하기 전에, 작동 담당자는 다음에 대해 알고 있고 교육을 받아야 합니다.

- 집진기 사용법.
- 흡입할 물질과 관련된 위험.
- 흡입 물질의 안전한 폐기.

## 사용 지침

이 집진기는 부적합한 주전원 전압에 연결하면 손상될 수 있습니다.

- 제품 명판에 표시된 전압이 현지 메인 전원 공급 장치의 전압과 일치하지 확인하십시오.

### 1. 시동 방법

전원 스위치가 꺼진 상태(위치 0)인지 확인합니다. 적합한 필터가 집진기에 설치되어 있는지 확인합니다. 그 다음에 흡입 호스를 흡입구에 단단히 끼워질 때까지 눌러서 집진기를 흡입구에 연결합니다. 분진이 발생하는 공구와 함께 장비를 집진용으로 사용하는 경우, 적절한 어댑터를 사용하여 흡입 호스의 끝을 연결합니다. 플러그를 적합한 전기 콘센트에 연결합니다. 전원 스위치를 1 위치로 놓아서 집진기를 시동하고 제어판을 통해 추가 작업을 합니다.

### 2. 제어판 기능(설명서 첫 부분에 있는 그림 2 참조)

기호/버튼	기능
1. 켜기/대기	제어판과 자동 시작 활성화

기호/버튼	기능
2. 시작 버튼	집진기 수동 시작
3. +/- 전원	흡입력 조정
4. 흡입력 수준 표시기	집진기의 현재 흡입력 표시
5. 호스 지름	호스 지름 표시
6. 호스 설정	호스 지름 선택
7. 자동 필터 청소	자동 필터 청소 기능 사용/사용 중단
8. 소켓 2에서 자동 시작	소켓 2에서 전원이 공급되면 집진기 시작
9. 블루투스	블루투스를 통해 기기 연결
10. 다기능	myMirka 앱을 통한 구성. 기본 푸시앤클린(Push & Clean)

### 3. 소켓 콘센트에서 자동 시작

집진된 기기 소켓이 집진기에 통합되어 있습니다. 여기에 외부의 전동 공구를 연결할 수 있습니다. 전원 스위치가 1 위치로 설정되어 있으면 소켓에 상시 전력이 공급됩니다. 즉, 집진기를 연장 코드로 사용할 수 있습니다.

집진기에는 콘센트에 연결된 공구가 켜졌는지 꺼졌는지 감지하는 자동 시작 기능이 장착되었습니다. 기기 소켓 1의 경우, 자동 시작 기능이 항상 활성화되어 있으나 기기 소켓 2의 경우 제어판을 통해 활성화할 수 있습니다. 공구가 시동하면 집진기가 작동 시작을 감지합니다. 공구가 정지하면 먼지 호스가 비워질 때까지 시간이 약간 지연된 후 집진기가 멈춥니다. 연결된 전기 기기의 최대 전력 소모량은 “사양” 항목에 명시되어 있습니다. 전원 스위치를 켜기 전에, 기기 소켓에 연결된 공구의 스위치를 끈 상태인지 확인하십시오.

### 4. 필터 청소

집진기에는 자동 필터 청소 시스템, 즉 AFC(Auto Filter Cleaning)가 장착되어 있습니다. 작동 중에 청소 주기를 자동으로 자주 실행하여 흡입 성능을 항상 최상으로 유지합니다. 흡입 성능이 감소하거나 먼지가 매우 많은 작업 환경에서는 손으로 흡입 호스를 막고(장갑 사용) 약 15초 동안 막고 있습니다.

흡입력이 여전히 약하면 필터를 꺼내 기계식으로 청소하고 필터가 손상되었는지 확인하거나 필터를 교체합니다. 습식 흡입과 같은 특정한 작업의 경우, 자동 필터 청소 시스템을 끄는 것이 좋습니다. 자세한 내용은 섹션 “8. 습식 흡입”을 참조하십시오.

### 5. 호스 설정

제어판 버튼을 통해 호스 지름 설정을 조정하여 최대 단부의 호스 지름과 일치시킵니다(섹션 D의 그림과 같이).

### 6. 정전기 방지 시스템 연결



주의: 이 집진기에는 수동 정전기 방지 시스템이 장착되어 있어서 분진 흡입 중에 발생할 수 있는 정전기가 전부 방출됩니다.

호스 피팅은 접지면에 연결됩니다. 올바르게 작동하려면, 전기 전도성 또는 정전기 방지성 흡입 호스를 사용하는 것이 좋습니다.

### 7. 모터 냉각 필터

전자 장치 및 모터를 보호하기 위하여, 이 장비에는 모터 냉각 필터가 장착되어 있습니다. 모터 냉각 필터를 정기적으로 청소하십시오.



주의: 모터 냉각 필터가 먼지에 의해 막혀서 과열 표시등이 켜지고 모터가 멈추면 모터 냉각 필터를 청소하고 약 5분 동안 집진기가 식도록 둡니다.

### 8. 습식 흡입



경고: 장비에서 거품이나 액체가 새어 나오는 경우, 즉시 스위치를 끄십시오.



주의: 집진기에서 수위 제한 시스템이 장착되어 있어서 최대 액체 레벨에 도달하면 장비가 대기 모드로 들어갑니다. 이런 경우, 전원 스위치로 장비를 끄십시오. 소켓에서 집진기를 분리하고 컨테이너의 내용물을 비우십시오.



주의: 수위 제한 시스템과 필터가 배치되지 않은 상태에서는 절대로 액체를 흡입하지 마십시오.



주의: 수위 제한 장치를 정기적으로 청소하고 손상 징후가 있는지 점검하십시오.

#### 액체 흡입:

- 인화성 액체는 흡입하지 마십시오.
- 액체를 흡입하기 전에, 항상 분진 봉지를 분리하고 수위 제한 장치가 올바르게 작동하는지 확인하십시오.
- 보관하기 전에 젖은 필터와 액체 컨테이너의 내부 부품을 건조시켜야 합니다.

컨테이너의 내용물을 비우기 전에, 집진기의 플러그를 뽑으십시오. 호스를 밖으로 당겨서 흡입구에서 호스 연결을 차단하십시오. 컨테이너 클램프를 바깥쪽으로 당겨서 상단 장치가 풀리게 하여 컨테이너 클램프를 풀어 놓습니다. 상단 장치를 컨테이너에서 들어 올려 분리합니다. 액체를 흡입한 후 항상 컨테이너 및 수위 제한 시스템의 내용물을 비우고 청소합니다.

컨테이너를 기울여 내용물을 비웁니다. 상단 장치를 컨테이너에 다시 끼워 장착합니다. 컨테이너 클램프로 상단 장치를 고정합니다(색션 F의 그림과 같이). 갑자기 움직이면 수위 제한 장치가 우발적으로 작동할 수 있습니다. 이런 경우 분진기가 대기 모드로 설정되고 제어판에 표시등이 보입니다. 집진기를 다시 시작하려면 플로터가 활성화되지 않았는지 확인하고 집진기를 켜기/대기 모드로 설정합니다. 그 후 집진기를 계속 작동합니다.

### 9. 건식 흡입



주의: 환경 유해 물질의 흡입. 흡입된 물질이 환경에 위험할 수 있습니다.  
• 법규에 따라 먼지를 처리하십시오.

건식 흡입 후 내용물을 비우기 전에 집진기의 플러그를 빼십시오. 컨테이너 클램프를 바깥쪽으로 당겨 모터 상단을 해제시켜 컨테이너 클램프가 해제되도록 합니다. 상단 장치를 컨테이너에서 들어 올려 분리합니다.

필터: 필터를 점검하십시오. 필터를 청소하기 위하여, 필터를 흔들거나 솔질하거나 세척할 수 있습니다. 분진 흡입을 다시 시작하기 전에 필터가 마를 때까지 기다리십시오.(색션 G 참조)

분진 봉지: 봉지를 점검하여 충전율을 확인하십시오. 필요 시 분진 봉지를 교체하고 기존의 봉지를 제거하십시오. 새로운 봉지는 집진기에 장착된 분진 봉지의 플라스틱 부분에 있는 3개의 후크로 부착해야 합니다(색션 F 참조).

내용물을 비운 후, 컨테이너에서 상단 장치를 닫고 컨테이너 클램프로 상단 장치를 고정합니다. 집진기 필터가 장착되지 않은 상태에서는 절대로 건식 흡입을 하지 마십시오. 집진기의 흡입 효율성은 필터 및 분진 봉지의 크기와 품질에 따라 다릅니다. 따라서 정품 필터와 분진 봉지만 사용해야 합니다.

### 10. 체적 유량 모니터링

흡입 호스의 공기 속도가 20 m/s 이하로 떨어지면 경보음이 울립니다. 시작 버튼이 적색과 녹색으로 점멸합니다.

추정 원인	해결 방법
흡입 파워 조절기에 설정된 값이 너무 낮습니다	흡입 파워 조절기를 높은 값으로 설정하십시오
올바른 호스 지름으로 설정되지 않았습니다.	올바른 호스 지름으로 설정하십시오
분진 봉지가 가득 찼습니다.	새로운 분진 봉지를 삽입하십시오
필터 부품이 막혔습니다.	AFC 기능을 확인하고 필터를 청소하십시오. 필요 시 필터를 교체하십시오
모니터링 전자 부품이 고장났습니다.	집진기를 Mirka 공식 서비스 센터에 보내 수리를 받으십시오.
습식 집진.	기능 안정성에 영향을 받지 않으며 추가 조치가 필요하지 않습니다.

## Bluetooth

이 공구는 Bluetooth® 저전력 기술이 탑재되어 있으며, MyMirka 앱에 연결하여 추가 공구 기능을 사용할 수 있습니다. 앱 기능에 대한 자세한 내용을 보려면, 또한 해당 국가에서 앱을 이용할 수 있을 경우 [www.mirka.com/mymirka](http://www.mirka.com/mymirka)을 방문하십시오.

Mirka® DEXOS 에서 블루투스를 활성화하는 방법은 다음과 같습니다.

1. 전원 코드를 주전원 콘센트에 연결하고 전원 스위치를 켭니다.
2. 커기/대기 버튼으로 집진기를 켜 다음 블루투스 버튼을 누릅니다.
3. 블루투스 버튼이 파란색으로 깜박이기 시작하고 연결되면 버튼이 파란색으로 켜집니다.

❗ 앱이 설치되어 있지 않거나 해당 국가에서 사용할 수 없는 경우, 블루투스는 활성화되지 않습니다.

Bluetooth® 단어 상표와 로고는 Bluetooth SIG, Inc.가 소유한 등록 상표이며 Mirka Ltd는 그러한 상표를 라이선스 하에 사용합니다. 기타 상표 및 상표명은 해당 소유자의 자산입니다.

## 사용 후 작업

집진기를 사용하지 않을 때는 집진기를 소켓에서 빼십시오. 집진기에서부터 코드를 감으십시오. 전원 코드는 호스 칸 내부에 감아 두거나 제공된 전원 코드 스트랩에 걸어들 수 있습니다.

### 운송

- 집진기를 운송하기 전에 모든 클램프를 닫으십시오.
- 컨테이너에 액체가 있는 경우 집진기를 기울이지 마십시오.
- 기중기 후크를 사용하여 집진기를 들어 올리지 마십시오.

### 보관



주의: 빗물이나 서리로부터 보호가 되는 건조한 장소에 장비를 보관하십시오. 장비는 실내에만 보관해야 합니다.

편리한 운송을 위해 호스와 케이블을 호스 칸 내부에 보관할 수 있습니다. 전원 코드 부착을 위해 집진기 뒤쪽에 탄성 스트랩이 포함되어 있습니다. 지침은 빠른 참조 가이드를 참조하십시오.

케이스 고정 장치는 집진기 상단에 있습니다. 빠른 참조 가이드를 참조하십시오.



주의: 보관 케이스가 안전하게 설치되어 있는지 확인하지 않고는 집진기와 케이스 고정 액세서리를 들어 올리지 마십시오. 보관하는 경우 기기의 무게 및 균형을 기록해 두십시오. 보관 케이스의 최대 무게는 30 kg입니다.

## 유지관리

### 정기 정비 및 점검

정기적인 집진기 정비 및 점검은 관련 법률 및 법규에 따라 적합한 자격을 갖춘 사람이 수행해야 합니다. 특히, 접지 지속성, 절연 저항 및 유연한 코드 상태를 확인하는 전기 검사를 자주 실시해야 합니다.

결함이 있는 경우, 집진기 사용을 중단하고, 공인 서비스 기술자가 철저히 점검 및 수리해야 합니다. 매년 최소 1회 이상, Mirka 기술자 또는 교육을 이수한 사람이 필터, 기밀성, 제어 메커니즘 등에 대한 기술 점검을 실시해야 합니다.

### 유지관리

유지관리를 수행하기 전에 전원 코드를 주전원 소켓에서 분리하십시오. 집진기를 사용하기 전에 명판에 표시된 주 파수 및 전압이 메인 전원 전압과 일치하는지 확인하십시오.

이 집진기는 고부하 작업을 연속적으로 수행할 수 있도록 설계되었습니다. 작동 시간에 따라, 분진 필터를 새 것으로 교체해야 합니다. 마른 천이나 물에 적신 천으로 집진기를 깨끗하게 관리하십시오.

유지관리 및 청소 중에, 유지관리 담당자 또는 다른 사람들에게 어떠한 위험도 발생하지 않는 방식으로 집진기를 다루십시오. 유지관리 구역에서:

- 필터를 사용하여 강제로 환기하십시오.
- 보호복을 착용하십시오.
- 유해한 물질이 주위 환경으로 들어가지 않도록 유지관리 공간을 청소하십시오.

유지관리 및 수리 작업 중에 만족스럽게 청소할 수 없는 모든 오염 부품은 다음과 같이 처리하십시오.

- 잘 밀봉 처리된 봉지에 넣어 포장하십시오.
- 그러한 폐기물 제거에 대한 유효한 법규를 준수하는 방식으로 폐기하십시오.

전원 코드가 손상된 경우, 위험을 예방하기 위해 제조사, 서비스 대리점, 그와 동등한 자격을 갖춘 기술자가 교체해야 합니다.

AS 서비스에 대한 자세한 내용은 제품을 구입한 곳 또는 해당 국가를 담당하는 Mirka 서비스 담당자에게 문의하십시오. 이 문서의 뒷면을 참조하십시오.

## 예비 부품 및 액세서리

설명	Mirka 코드
DEXOS용 필터	MIX1214071
DEXOS용 HEPA 필터	MIX1264071
DEXOS용 냉각 공기 필터 키트	MIX1212131
분진 봉지 폴리스 DEXOS 1217, 5 팩	MIX1215171

정품이 아닌 예비 부품 및 액세서리를 사용하면 집진기의 안전성 및 기능이 손상될 수 있습니다. Mirka의 정품 예비 부품 및 액세서리만 사용하십시오. 작업자의 건강과 안전성 및 집진기의 기능에 영향을 미칠 수 있는 예비 부품은 위에 명시되어 있습니다.

www.mirka.com에서 분해도 및 예비 부품 목록 확인 가능

## 문제 해결 가이드

증상	추정 원인	해결 방법
시작 버튼이 빨간색과 흰색으로 번갈아 켜짐	주 콘센트가 잘못된 전압과 연결되었습니다	집진기를 집진기의 공칭 전압과 일치하는 전압의 주 콘센트에 연결하십시오
스위치를 켤 때 제어판에 불이 켜지지 않음	전원 코드가 집진기 또는 주 콘센트에 제대로 연결되지 않았습니다	전원 코드를 올바르게 연결하십시오
시작 버튼이 빨간색과 녹색으로 번갈아 켜지고 버저가 울림	공기 유량이 부족합니다	작동 지침 10장을 참조하십시오
시작 버튼이 빨간색과 노란색으로 번갈아 켜짐	플로트 스위치가 작동되었습니다	작동 지침 8장을 참조하십시오
집진기가 멈추고 시작 버튼이 빨간색으로 켜짐	고온으로 인해 집진기가 안전모드가 되었습니다	집진기가 냉각될 때까지 기다리십시오

## 폐기 정보

## 위험



사용하지 않는 집진기는 사용할 수 없도록 전원 코드를 분리해 둡니다.

사용하지 않는 장비, 포장 및 액세서리의 폐기 및 재활용에 대한 해당 국가별 법규를 준수하십시오.

**EU 전용:** 가정용 폐기물 통에 집진기를 폐기하지 마십시오. 폐전기전자장비에 대한 유럽 지침과 국가의 법률에 따른 그러한 지침의 시행에 따라 수명이 다한 집진기는 따로 수거하여 환경친화적인 재활용 시설에서 처리해야 합니다.

REACH, RoHS 및 기업의 사회적 책임에 관한 자세한 내용은 [www.mirka.com](http://www.mirka.com)을 참조하십시오.



## Atitikties deklaracija

<b>„Mirka Ltd“, 66850 Jeppo, Suomija,</b>				
patvirtina mūsų atsakomybę, kad „Mirka“ produktai (konkretų modelį žr. lentelėje „Techniniai duomenys“), su kuriuo susijusi ši deklaracija, atitinka nurodytus standartus arba kitus norminius dokumentus: EN 60335-1:2012 + A11:2014 + A13:2017 + A1:2019 + A14:2019 + A2:2019 + A15:2021, EN 60335-2-69:2012, EN 62233:2008 + AC:2008, EN 62311:2008, EN IEC 62311:2020, EN IEC 55014-1:2021, EN IEC 55014-2:2021, EN IEC 61000-3-2:2019 + A1:2021, EN 61000-3-3:2013 + A2:2021, EN 300 328 V2.2.2, EN 301 489-1 V2.2.3, EN 301 489-17 V3.2.4 & EN IEC 63000:2018 pagal reglamentus 2006/42/EB, 2014/53/ES, 2011/65/ES + 2015/863/ES.				
Produktai: Mirka® DEXOS 1217 M AFC				
<i>Jeppo, 2024-04-22.</i> Leidimo vieta ir data	<b>MIRKA</b> Įmonė	 Stefan Sjöberg, generalinis direktorius	<b>Gamintojas / tiekėjas</b> „Mirka Ltd“ 66850 Jeppo, Suomija Tel. +358 20 760 2111 Faks. +358 20 760 2290 www.mirka.com	

Originalių instrukcijų vertimas. Mes pasiliegame teisę pakeisti šią instrukciją bei išankstinio pranešimo.

## Svarbi informacija

Prieš montuodami, naudodami ar prižiūrėdami šį įrankį, atidžiai perskaitykite šias saugos ir naudojimo instrukcijas. Laikykite šias instrukcijas saugioje ir pasiekiamoje vietoje. Perskaitykite valstybines bei vietines taisykles ir jų laikykitės.

## Rekomenduojama asmeninė apsaugos įranga



Dėvėkite apsauginius akinius



Dėvėkite ausines







Dėvėkite apsaugines pirštines



Dėvėkite veido apsaugą

## Simboliai

	Atitinka ES taikomus standartus
	Atitinka Australijoje ir Naujojoje Zelandijoje taikomus RCM reikalavimus
	Atitinka JK taikomus reglamentus
	Perskaitykite operatoriaus vadovą
	Įspėjimas dėl kondensatoriaus. Į šį skyrių NEIKITE, kol nepraeis 5 minutės po visų maitinimo šaltinių atjungimo



**Įspėjimas.** Nurodo pavojingą situaciją, dėl kurios galimas sunkus arba mirtinas sužalojimas ir (arba) materialinė žala.

**Perspėjimas.** Nurodo pavojingą situaciją, dėl kurios galimas lengvas arba vidutinis sužalojimas ir (arba) materialinė žala.

## Bendras įrankio aprašymas ir paskirtis

Šis mobilusis dulkių siurblys buvo kruopščiai suprojektuotas, pagamintas ir išbandytas taip, kad veiktų veiksmingai ir saugiai, jei bus tinkamai prižiūrimas ir naudojamas laikantis toliau pateiktų nurodymų.

Šis įrenginys yra skirtas naudoti pramonėje, pavyzdžiui, gamyklose, statybos aikštelėse ir dirbtuvėse. Užkirsti kelią nelaimingiems atsitikimams dėl netinkamo naudojimo gali tik įrenginio naudotojai.

PERSKAITYKITE VISUS SAUGOS NURODYMUS IR LAIKYKITĖS JŲ.

Bet koks kitas naudojimas laikomas netinkamu. Gamintojas neprisiima atsakomybės už jokią dėl tokio naudojimo patirtą žalą. Visą tokio naudojimo keliamą riziką prisiima naudotojas. Tinkamas naudojimas taip pat apima tinkamą eksploataciją, priežiūrą ir remontą remiantis gamintojo instrukcijomis.

**Dulkių klasės M** įrenginiams taikomos šios nuostatos:

šiuo įrenginiu galima siurbti sausas nedegias dulkes ir skysčius, pjuvenas ir pavojingas dulkes, kurių OEL (profesinio poveikio ribinės koncentracijos) vertės  $\geq 0,1 \text{ mg/m}^3$ .



*Įspėjamoji etiketė, skirta dulkių klasės įrenginiams*

Dulkių klasė M (IEC 60335-2-69). Šios klasės dulkės apima: dulkes, kurių OEL vertės  $\geq 0,1 \text{ mg/m}^3$ , taip pat pjuvenas. Buvo atlikti viso įrenginio bandymai su šios klasės dulkėmis naudojant vakuumą. Didžiausias pralaidumo laipsnis yra 0,1 %, o išmetamajame ore dulkių koncentracija turi būti maža.

Jei išleidžiamasis oras grąžinamas į patalpą, naudodami dulkių siurblius užtikrinkite pakankamą oro apykaitą M. Naudodami įrenginį vadovaukitės jūsų šalyje galiojančiais reglamentais.

Prieš išnešdami M klasės įrenginį iš pavojingos zonos, pašalinkite teršalus nuo dulkių siurblio švariai jį nuvalydami arba įdėkite jį į sandarią pakuotę.

## Techniniai duomenys

DEXOS	EU	UK
<b>Maitinimo tinklo įtampa</b>	220–240 V kintamoji srovė	220–240 V kintamoji srovė
<b>Galia</b>	1200 W	1200 W
<b>Didžiausia bendra prietaisų lizdų apkrova</b>	2400 W	1750 W
<b>Bendra maitinimo tinklo apkrova</b>	3600 W	2950 W
<b>Maitinimo tinklo dažnis</b>	50–60Hz	50–60Hz
<b>Saugiklis</b>	16A	13A
<b>Apsaugos klasė (drėgmės, dulkių)</b>	IPX4	IPX4
<b>Apsaugos klasė (elektros)</b>	I	I
<b>Maksimalus oro srautas (l/s)*</b>	46 l/s	46 l/s
<b>Maksimalus oro srautas (m<sup>3</sup>/val)*</b>	166 m <sup>3</sup> /h	166 m <sup>3</sup> /h
<b>Maksimalus oro srautas (CFM)*</b>	97 CFM	97 CFM
<b>Maksimalus vakuumas (kPa)</b>	25 kPa	25 kPa
<b>Maksimalus vakuumas (hPa)</b>	250 hPa	250 hPa
<b>Maksimalus vakuumas (in<sub>H<sub>2</sub>O</sub>)</b>	100 in <sub>H<sub>2</sub>O</sub>	100 in <sub>H<sub>2</sub>O</sub>
<b>Garso slėgio lygis LPA (IEC 60335-2-69)</b>	77,7 dB(A)	77,7 dB(A)
<b>Vibracija ISO 5349 ah</b>	2,5 m/s <sup>2</sup>	2,5 m/s <sup>2</sup>
<b>Svoris</b>	13 kg	13 kg
<b>Filtro paviršiaus plotas</b>	0,5 m <sup>2</sup>	0,5 m <sup>2</sup>
<b>Dulkių klasė</b>	M	M

DEXOS	EU	UK
Filtro klasė	N/A	N/A
Talpyklos talpa	17 l	17 l
Darbinis temperatūros diapazonas	-20 °C – 40 °C	-20 °C – 40 °C

\* Techniniai duomenys ir informacija gali būti keičiami be įspėjimo. Skirtingose rinkose gali būti siūlomi skirtingi modeliai.



## ĮSPĖJIMAI

- Nenaudokite įrenginio degiems skysčiams, pavyzdžiui, benzinui, siurbti ir nenaudokite jo vietose, kur tokių medžiagų gali būti.
- Operatoriai turi būti tinkamai instruktuojami, kaip naudotis šiais įrenginiais.
- Valant ar atliekant techninę priežiūrą, taip pat keičiant dalis ar perjungiant įrenginį į kitą funkciją, įrenginys turi būti atjungtas nuo maitinimo šaltinio, ištraukiant kištuką iš kištukinio lizdo.
- Įrenginio kištukinį lizdą naudokite tik instrukcijoje nurodytai paskirčiai.
- Kad sumažintumėte gaisro, elektros smūgio ar sužeidimo pavojų, prieš naudodami įrenginį perskaitykite visus saugos nurodymus ir perspėjimus bei jų laikykitės. Šis įrenginys pagamintas taip, kad būtų saugu jį naudoti nurodytiems valymo darbams. Jei elektrinėms ar mechaninėms dalims padaroma žala, prieš vėl naudojant įrenginį ir (arba) priedą turi remontuoti kompetentingas priežiūros centras ar gamintojas – taip išvengsite tolesnės žalos įrenginiui ir naudotojo sužeidimų.
- Nenaudokite įrenginio, jei sugadintas jo kabelis arba kištukas. Norėdami ištraukti kištuką, laikykite už kištuko, o ne už kabelio. Neatlikite jokių veiksmų su kištuku ar įrenginiu šlapiomis rankomis. Prieš atjungdami nuo maitinimo tinklo išjunkite visus valdiklius.
- Netraukite už kabelio, nenešiotkite įrenginio paėmę už kabelio, nenaudokite kabelio kaip rankenos, nepriverkite kabelio tarp durų ir netieskite kabelio aplink aštrias briaunas ar kampus. Saugokite, kad įrenginys nepervažiuotų kabelio. Laikykite kabelį atokiai nuo karštų paviršių.
- Plaukus, palaidus drabužius, pirštus ir visas kitas kūno dalis laikykite atokiai nuo angų ir judančių dalių. Nieko neikiškite į jokiais angas ir nenaudokite įrenginio uždengę angas. Angose turi nebūti dulkių, pūkų, plaukų ir kitų daiktų, galinčių sumažinti oro srautą.
- Būkite ypač atsargūs valydami ant laiptų.
- Jeį įrenginys veikia netinkamai arba buvo numestas, sugadintas, paliktas lauke arba įmestas į vandenį, grąžinkite jį priežiūros centrui arba prekybos atstovui.
- Nenaudokite įrenginio kaip vandens siurblio. Įrenginys yra skirtas oro ir vandens mišiniams siurbti.
- Prijunkite įrenginį prie tinkamai žeminto maitinimo tinklo. Kištukiniame lizde ir ilginamajame kabelyje turi būti įrengtas veikiantis apsauginis laidininkas.
- Užtikrinkite tinkamą ventilaciją darbo vietoje.
- Nenaudokite įrenginio kaip kopėčių ar pakopos. Įrenginys gali apvirsti ir būti sugadintas.
- Lauke įrenginį galima naudoti tik retkarčiais.
- Neleiskite, kad maitinimo laidas liestųsi su besisukančiais šepėčiais.
- Neleiskite, kad maitinimo laidas liestųsi su judančiomis dalimis.
- Šis įrenginys nėra skirtas naudoti mažesnių fizinių, jutiminių ar protinių gebėjimų asmenims (įskaitant vaikus) arba pakankamai patirties ir žinių neturintiems asmenims.
- Vaikai turi būti prižiūrimi, kad nežaistų su įrenginiu.
- Šis įrenginys skirtas komerciniam naudojimui, pavyzdžiui, viešbučiuose, mokyklose, ligoninėse, gamyklose, parduotuvėse, biuruose ir nuomos įmonėse.

### Pavojingos dulkės

Siurbiant pavojingas medžiagas kyla sunkaus ar net mirtino sužeidimo pavojus. Draudžiama įrenginiu siurbti toliau nurodytas medžiagas:

- karštas medžiagas (degančias cigaretes, karštus pelenus ir pan.);
- degius, sprogius ar korozinius skysčius (pvz., benziną, tirpiklius, rūgštis, šarmus ir pan.);
- degius ar sprogius dulkes (pvz., magnio ar aliuminio dulkes ir pan.).

### Elektros komponentai



**Pavojus:** Viršutinėje įrenginio dalyje yra komponentų, kuriais teka elektros srovė. Palietus tokius komponentus kyla sunkaus ar net mirtino sužeidimo pavojus. Niekada nepurškite vandens ant viršutinės įrenginio dalies.



**Pavojus:** Elektros smūgis dėl netinkamo maitinimo jungiamojo kabelio. Palietus netinkamą maitinimo jungiamąjį kabelį kyla sunkaus ar net mirtino sužeidimo pavojus.

- Nesugadinkite maitinimo laido (pvz., nepervažiukite jo mašina, netraukite ir nespauskite).
- Reguliariai tikrinkite, ar maitinimo kabelis sveikas ir ar nėra nusidėvėjimo požymių.
- Jei maitinimo laidą sugadinamas, siekiant išvengti pavojų, jį turi pakeisti įgaliotasis „Mirka“ platintojas arba kitas kvalifikuotas asmuo.
- Jokiomis aplinkybėmis nevynikokite maitinimo kabelio ant pirštų ar bet kokios kitos operatoriaus kūno dalies.

### Darbas sprogiuje ar degioje atmosferoje



**Perspėjimas:** Šio įrenginio negalima naudoti sprogiuje ar degioje atmosferoje arba aplinkoje, kurioje tokia atmosfera gali susidaryti dėl lakiųjų skysčių arba degių dujų ar garų.

### Papildomi įspėjimai

Dulkėse, kurių susidaro elektriniai įrankiais atliekant tokius statybos darbus kaip šlifavimas, pjovimas, galandimas, grėžimas ir kt., yra cheminių medžiagų, kurios, kaip žinoma, sukelia vėžį, apsigimimus ir daro kitokią neigiamą poveikį reprodukcijai.

Keli šių cheminių medžiagų pavyzdžiai:

- švinas, esantis švino pagrindo dažuose;
- kristalinis silicis, esantis plytose, cemento ir kitose mūrijimo medžiagose;
- arsenas ir chromas, kurių esama cheminėmis medžiagomis apdorotoje medienoje.

Šių medžiagų keliamas pavojus priklauso nuo to, kaip dažnai atliekami šio tipo darbai. Norėdami sumažinti šių cheminių medžiagų poveikį, dirbkite tinkamai vėdinamoje vietoje, dirbdami naudokite apsaugos priemones, pvz., nuo dulkių apsaugančias kaukes, kurios skirtos būtent mikroskopinėms dalelėms filtruoti.

## Saugaus naudojimo instrukcijos

Toliau pateiktos dulkių siurblio naudojimo taisyklės.

- Jį naudoti leidžiama tik asmenims, išmokytiems tinkamai jį naudoti ir atskirai įgaliotiems atlikti reikiamą užduotį šiuo įrenginiu.
- Jį naudoti leidžiama tik prižiūrint.
- Šis įrenginys nėra skirtas naudoti mažesnių fizinių, jutiminių ar protinių gebėjimų asmenims (įskaitant vaikus) arba pakankamai patirties ir žinių neturintiems asmenims.
- Būtina prižiūrėti vaikus ir užtikrinti, kad jie nežaistų su šiuo dulkių siurbliu.
- Nenaudokite jokių nesaugių darbo metodų.
- Niekada nenaudokite dulkių siurblio be filtro.
- Išjunkite dulkių siurblią ir atjunkite jį nuo maitinimo tinklo toliau nurodytose situacijose:
  - prieš atlikdami valymo ir priežiūros darbus;
  - prieš keisdami komponentus;
  - prieš keisdami dulkių maišelį arba ištuštinami talpyklą;
  - jei susidaro putų arba prateka skystis.

Be šių naudojimo instrukcijų ir privalomųjų naudojimo šalyje galiojančių nelaimingų atsitikimų prevencijos taisyklių, laikykitės patvirtintų saugos ir tinkamo naudojimo taisyklių.

Prieš pradėdami darbą, darbuotojus reikia išmokyti ir suteikti jiems informacijos apie:

- dulkių siurblio naudojimą;
- pavojus, susijusius su siurbiamomis medžiagomis;
- saugų susiurbtos medžiagos utilizavimą.

## Naudojimo instrukcijos

Prijungus šį dulkių siurblią prie netinkamos maitinimo įtampos šaltinio, jis gali sugesti.

- Įsitikinkite, kad vardinių parametrų lentelėje nurodyta įtampa atitinka vietinio maitinimo tinklo įtampą.

### 1. Darbo pradžia

Patikrinkite, ar maitinimo jungiklis yra išjungimo (0) padėtyje. Patikrinkite, ar dulkių siurblyje sumontuoti tinkami filtrai. Tada prijunkite siurbimo žarną prie dulkių siurblio siurbimo įvado stumdami žarną, kol ji bus tvirtai įstatyta įvade. Jei įrenginys naudojamas dulkėms siurbti kartu su dulkes generuojančiu įrankiu, prijunkite siurbimo žarnos galą naudodami

tinkamą adapterį. Prijunkite kištuką prie tinkamo elektros lizdo. Norėdami įjungti dulkių siurbį, perjunkite maitinimo jungiklį į „I“ padėtį, o kitoms operacijoms atlikti naudokite valdymo skydelį.

## 2. Valdymo skydelio funkcijos (žr. 2 pav. vadovo pradžioje)

Simbolis / mygtukas	Funkcija (-os)
<b>1. Įjungta / budėjimo režimas</b>	Įjungtas valdymo skydelis ir automatinis paleidimas
<b>2. Paleidimo mygtukas</b>	Dulkių siurblio įjungimas rankiniu būdu
<b>3. +/- galia</b>	Siurbimo galios koregavimas
<b>4. Galios lygio indikatorius</b>	Rodoma dabartinė dulkių siurblio galia
<b>5. Žarnos skersmuo</b>	Rodomas žarnos skersmuo
<b>6. Žarnos nustatymas</b>	Žarnos skersmens pasirinkimas
<b>7. Automatinis filtro valymas</b>	Automatinio filtro valymo įjungimas / išjungimas
<b>8. Automatinis paleidimas iš lizdo 2</b>	Dulkių siurblys paleidžiamas, kai maitinimas gaunamas iš 2 lizdo
<b>9. Bluetooth</b>	Prisijungimas prie įrenginio per „Bluetooth“
<b>10. Daugiafunkcis</b>	Konfigūruojama programoje „myMirka“. Numatytasis nustatymas „Push & Clean“

## 3. Automatinis paleidimas iš kištukinių lizdų

Dulkių siurblyje integruoti įžeminti prietaisų lizdai. Prie jo galima prijungti išorinį elektrinį įrankį. Kai įrenginio maitinimo jungiklis nustatytas į „I“ padėtį, šis lizdas nuolat tiekia galią, t. y. dulkių siurbį galima naudoti kaip ilgutuvą.

Dulkių siurblyje yra automatinio paleidimo funkcija, kuri nustato, kada prie lizdo prijungtas įrankis įjungiamas arba išjungiamas. 1 prietaiso lizdui automatinio paleidimo funkcija įjungiama visada, o 2 prietaiso lizdui ją galima įjungti per valdymo skydelį. Kai įrankis paleidžiamas, dulkių siurblys aptinka paleidimą. Sustabdžius įrankį, dulkių siurblys išsijungia po tam tikro laiko, kad būtų užtikrinta, jog dulkių žarna yra tuščia. Prijungto elektrinio prietaiso maksimalios elektros sąnaudos nurodytos dalyje „Techniniai duomenys“. Prieš pasukdami maitinimo jungiklį įsitinkinkite, kad prie įrenginio prijungti įrankiai yra išjungti.

## 4. Filtro valymas

Dulkių siurblyje įrengta automatinė filtro valymo sistema (AFC). Darbo metu dažnai atliekamas automatinis valymo ciklas, kuris užtikrina, kad siurbimo efektyvumas visada būtų maksimalus. Jei siurbimo našumas sumažėja arba jei dirbama labai dulkeltoje aplinkoje, uždenkite siurbimo žarną ranka (naudokite pirštines) ir palaikykite ją uždengtą apie 15 sekundžių.

Jei siurbimo galia vis tiek sumažėjusi, išimkite filtrą ir valykite jį mechaniniu būdu, taip pat patikrinkite, ar jis nepažeistas, arba pakeiskite. Atliekant tam tikrus darbus, pavyzdžiui, siurbiant šlapias medžiagas, rekomenduojama išjungti automatinio filtro valymo sistemą. Daugiau informacijos rasite skyriuje „8. Drėgnasis siurbimas“

## 5. Žarnos nustatymai

Valdymo skydelio mygtukais nustatykite žarnos skersmens nustatymą taip, kad jis atitiktų žarnos skersmenį didžiausiame jos gale (kaip parodyta D skyriuje).

## 6. Antistatinė jungtis



**Perspėjimas:** dulkių siurblyje sumontuota antistatinė sistema, kuri panaikina visą statinę elektros energiją, galinčią susidaryti siurbiant.

Žarnos jungtis prijungta prie įžeminimo. Kad sistema veiktų tinkamai, rekomenduojama naudoti elektrai laidžią arba antistatinę siurbimo žarną.

## 7. Variklio aušinimo filtrai

Siekiant apsaugoti elektroniką ir variklį, įrenginyje sumontuoti variklio aušinimo filtrai. Reguliariai valykite variklio aušinimo filtrus.



**Perspėjimas:** jei variklio aušinimo filtras užsikimšęs dulkelėmis, gali suveikti perkaitimo indikacija ir variklis sustoti; išvalykite variklio aušinimo filtrus ir leiskite dulkių siurbliui atvėsti maždaug 5 minutes.

## 8. Drėgnasis siurbimas



**Įspėjimas.** Jei iš įrenginio teka putos ar skystis, nedelsdami jį išjunkite



**Perspėjimas:** dulkių siurblyje sumontuota vandens lygio ribojimo sistema, kuri aktyvina įrenginio budėjimo režimą, kai pasiekiamas maksimalus skysčio lygis. Jei taip nutiko, išjunkite įrenginį įrenginio maitinimo jungikliu. Atjunkite dulkių siurblį nuo maitinimo lizdo ir ištuštinkite talpyklą.



**Perspėjimas:** niekada nesuirbkite skysčių, jei nesumontuota vandens lygio ribojimo sistema ir neįdėtas filtras.



**Perspėjimas:** Reguliariai išvalykite vandens lygio ribojimo įtaisą ir patikrinkite, ar nėra jo sugadinimo požymių.

Skysčių siurbimas

- Nesuirbkite degių skysčių.
- Prieš siurbdami skysčius būtinai išimkite dulkių maišelį ir patikrinkite, ar tinkamai veikia vandens lygio ribojimo sistema.
- Šlapi filtrai ir skysčio talpyklos vidus prieš sandėliavimą turi būti išdžiovinti.

Prieš ištuštinami talpyklą, atjunkite dulkių siurblį nuo maitinimo tinklo. Atjunkite žarną nuo įvado ištraukdami ją. Atfiksukite talpyklos fiksatorius patraukdami juos į išorę, kad viršutinė dalis atsifikuotų. Nukelkite viršutinę dalį nuo talpyklos. Baigę siurbti skysčius, būtinai ištuštinkite ir išvalykite talpyklą ir vandens lygio ribojimo sistemą.

Ištuštinkite pakreipdami talpyklą. Uždėkite viršutinę dalį ant talpyklos. Viršutinę dalį pritvirtinkite talpyklos fiksatoriais (kaip pavaizduota F skyriuje). Dėl staigių judesių vandens lygio ribojimo įtaisas gali būti netikėtai suaktyvintas. Tokiu atveju bus aktyvintas dulkių siurblio budėjimo režimą, o valdymo skydelyje pasirodys šviesos indikatorius. Norėdami iš naujo paleisti dulkių siurblį, įsitinkinkite, kad plūdinis įtaisas nebejungtas, ir aktyvinkite dulkių siurblio įjungimo / budėjimo režimą. Tada toliau naudokite dulkių siurblį.

## 9. Sausasis siurbimas



**Perspėjimas:** aplinkai pavojingų medžiagų siurbimas. Susiurbtos medžiagos gali būti pavojingos aplinkai.

- Utilizuokite dulkes laikydamiesi įstatymuose numatytų reikalavimų.

Prieš išpildami sausas susiurbtas medžiagas, atjunkite dulkių siurblį nuo maitinimo tinklo. Atfiksukite talpyklos fiksatorius patraukdami juos į išorę, kad viršutinė (variklio) dalis atsifikuotų. Nukelkite viršutinę dalį nuo talpyklos.

**Filtrai:** patikrinkite filtrą. Išvalyti filtrą galite jį kratydami, valydami šepetėiu arba plaudami. Prieš vėl pradėdami siurbti dulkes palaukite, kol filtras išdžius. (Žr. G skyrių)

**Dulkių maišelis:** patikrinkite maišelį ir jo užpildymo lygį. Jei reikia, pakeiskite dulkių maišelį ir išimkite seną maišelį. Naują maišelį reikia pritvirtinti trimis kabliukais, esančiais ant plastikinės dulkių maišelio dalies, kuri tvirtinama prie dulkių siurblio (žr. F skyrių).

**Ištuštinę maišelį:** uždėkite viršutinę dalį ant talpyklos ir pritvirtinkite ją talpyklos fiksatoriais. Niekada nesuirbkite sausų medžiagų, jei dulkių siurblyje nesumontuotas filtras. Dulkių siurblio siurbimo efektyvumas priklauso nuo filtro ir dulkių maišelio dydžio bei kokybės. Todėl naudokite tik originalius filtrus ir dulkių maišelius.

## 10. Tūrinio srauto stebėjimas

Jei oro greitis siurbimo žarnoje sumažėja iki 20 m/s, pasigirsta garsinis įspėjamasis signalas. Šviesos diodas mirksės raudonai ir žaliai.

Galimos priežastys	Sprendimas
<b>Siurbimo galios regulatoriumi nustatyta vertė yra per maža</b>	Nustatykite didesnę siurbimo galios regulatoriaus vertę
<b>Nenustatytas tinkamas žarnos skersmuo.</b>	Nustatykite tinkamą žarnos skersmenį
<b>Dulkių maišelis pilnas.</b>	Įdėkite naują dulkių maišelį
<b>Filtro elementas užsikimšęs.</b>	Patikrinkite AFC veikimą ir išvalykite filtrą. Jei reikia, pakeiskite filtrą
<b>Elektronikos triukščių stebėjimas.</b>	Nusiųskite dulkių siurblį į „Mirka“ įgaliotąjį techninės priežiūros centrą remontuoti

Galimos priežastys	Sprendimas
Drėgnasis siurbimas.	Funkciniam patikimumui įtakos neturi, veiksmų imtis nereikia

## Bluetooth

Šiame įrankyje veikia „Bluetooth“ mažos energijos technologija, todėl galima prisijungti prie programos „MyMirka“, kurią naudojant galima pasiekti papildomas įrankio funkcijas. Jei reikia daugiau informacijos apie programos funkcijas ir tai, ar ji pasiekiamą jūsų šalyje, apsilankykite adresu [www.mirka.com/mymirka](http://www.mirka.com/mymirka)

Aktyvinkite „Bluetooth“ funkcijų savo Mirka® DEXOS įrankyje, kaip nurodyta toliau.

1. Prijunkite maitinimo laidą prie elektros lizdo, paspauskite maitinimo jungiklį.
2. Įjunkite dulkių siurbį įjungimo / budėjimo režimo mygtuku, paspauskite „Bluetooth“ mygtuką.
3. „Bluetooth“ mygtukas pradeda mirksėti mėlynai, prijungus mygtuko lemputės šviečia mėlynai.

**PASTABA!** Jei programa neįdiegta arba nepasiekiamą jūsų šalyje, „Bluetooth“ funkcija nebus aktyvinta.

Žodinis ženklas „Bluetooth“ ir logotipai yra registruotieji prekių ženklai, priklausantys „Bluetooth SIG, Inc.“, Mirka Ltd“ šiuos ženklus naudoja pagal licenciją. Kiti prekių ženklai ir prekiniai pavadinimai yra atitinkamą savininkų nuosavybė.

## Veiksmai baigus naudoti

Kai dulkių siurblys nenaudojamas, atjunkite jį nuo maitinimo lizdo. Suvyniokite laidą pradėdami nuo dulkių siurblio pusės. Maitinimo laidą galima suvynioti į žarnos skyrių arba pritvirtinti naudojant pateiktą maitinimo laido juostelę.

### Transportavimas

- Prieš dulkių siurbį transportuodami, užfiksuokite visus fiksatarius.
- Jei talpykloje yra skysčio, dulkių siurblio nepakreipkite.
- Dulkių siurbliui kelti nenaudokite krano kablo.

### Laikymas



**Perspėjimas:** laikykite įrenginį sausoje vietoje, apsaugotoje nuo lietaus ir šalčio. Laikykite įrenginį tik patalpoje.

Kad būtų patogų transportuoti, žarną ir kabelį galima laikyti žarnos skyriuje. Dulkių siurblio gale yra lanksti juostelė, skirta maitinimo laidui pritvirtinti. Nurodymus žr. trumpojoje instrukcijoje.

Dulkių siurblio viršuje yra dėžės tvirtinimo sistema. Žr. trumpojoje instrukcijoje.



**Perspėjimas:** nekelkite dulkių siurblio ir dėžės tvirtinimo priedo, kol neįsitikinote, kad laikymo dėžė yra patikimai sumontuota. Atminkite, kad sumontavus dėžę pakinta įrenginio svoris ir svorio centras. Maksimalus laikymo dėžės svoris yra 30 kg

## techninė priežiūra

### Reguliari techninė priežiūra ir tikrinimas

Dulkių siurblio reguliarios techninės priežiūros ir tikrinimo darbus turi atlikti tinkamos kvalifikacijos darbuotojai, vadovaudamiesi taikomais teisės aktais ir taisyklėmis. Ypač svarbu reguliariai tikrinti įžeminimo vientisumą, izoliacijos varžą ir lankstaus kabelio būklę.

Aptikus bet kokią problemą, BŪTINA nedelsiant nutraukti dulkių siurblio eksploataciją, jį turi nuodugniai patikrinti ir suremontuoti įgaliotas priežiūros specialistas. Bent kartą per metus „Mirka“ specialistas ar kitas kvalifikuotas asmuo turi atlikti techninę patikrą, kuri apima filtrus, oro jungčių sandarumą ir valdymo mechanizmus.

### techninė priežiūra

Prieš atlikdami techninės priežiūros darbus ištraukite maitinimo laidą iš maitinimo lizdo. Prieš naudodami dulkių siurbį įsitikinkite, kad vardinių parametrų lentelėje nurodytas dažnis ir įtampa atitinka maitinimo tinklo įtampą.

Dulkių siurblys yra skirtas nuolatiniams didelės apkrovos eksploatacijai. Dulkių filtrą reikia pakeisti priklausomai nuo darbo valandų skaičiaus. Valykite dulkių siurbį sausa šluoste arba vandeniu sudrekinata šluoste.

Kai atliekami techninės priežiūros ir valymo darbai, naudokite dulkių siurbį taip, kad nekiltų pavojų priežiūros darbus vykdančiams darbuotojams ir kitiems asmenims. Techninės priežiūros darbų vykdymo vietoje:

- naudokite filtruojamą priverstinę ventiliaciją;
- Vilkėkite apsauginius drabužius;
- valykite techninės priežiūros darbų vykdymo vietą, kad į aplinką nepatektų kenksmingų medžiagų.

Atliekant techninės priežiūros ir remonto darbus visas užterštas dalis, kurių negalima patenkinamai išvalyti, reikia:

- sudėti į sandarius maišus;
- utilizuoti būdu, kuris atitinka naujausius reglamentus, taikomus tokių atliekų šalinimui.

jei maitinimo laidas pažeidžiamas, siekiant išvengti pavojų jį turi pakeisti gamintojas, jo techninės priežiūros atstovas ar kitas kvalifikuotas asmuo.

Prireikus daugiau informacijos apie priežiūrą po pardavimo, kreipkitės į prekybos atstovą arba jūsų šalyje dirbantį „Mirka“ priežiūros atstovą. Žr. informaciją šio dokumento galiniame viršelyje.

#### Atsarginės dalys ir priedai

Aprašas	„Mirka“ kodas
<b>DEXOS filtras</b>	MIX1214071
<b>DEXOS HEPA filtras</b>	MIX1264071
<b>DEXOS aušinimo oro filtrų rinkinys</b>	MIX1212131
<b>Dulkių maišelis iš vilnos DEXOS 1217, 5 vnt. pakuotėje</b>	MIX1215171

Naudojant neoriginalias atsargines dalis, šepetius ir priedus gali sumažėti dulkių siurblio sauga ir (arba) efektyvumas. Naudokite tik originalias „Mirka“ atsargines dalis ir priedus. Atsarginės dalys, galinčios turėti įtakos operatoriaus sveikatai ir saugai ir (arba) dulkių siurblio veikimui, nurodytos anksčiau.

**PASTABA!** Techninį brėžinį ir atsarginių dalių sąrašą rasite [www.mirka.com](http://www.mirka.com)

## Trikčių šalinimo vadovas

Požymis	Galima priežastis	Sprendimas
<b>Paleidimo mygtukas mirksi raudonai ir baltai</b>	Prijungta prie netinkamos įtampos maitinimo tinklo lizdo	Prijunkite dulkių siurbį prie maitinimo tinklo lizdo, atitinkančio nominalią dulkių siurblio įtampą.
<b>Įjungus nešviečia jokios valdymo skydelio lemputės</b>	Maitinimo laidas gali būti netinkamai prijungtas prie dulkių siurblių arba maitinimo tinklo lizdo.	Prijunkite tinkamai
<b>Paleidimo mygtukas mirksi raudonai ir žaliai ir bus aktyvintas garsinis signalas</b>	Nepakankamas oro srautas	Žr. naudojimo instrukcijos 10 skyrių
<b>Paleidimo mygtukas mirksi raudonai ir geltonai</b>	Plūdinio jungiklio įjungimas	Žr. naudojimo instrukcijos 8 skyrių
<b>Dulkių siurblys nustojo veikti, o paleidimo mygtukas šviečia raudonai</b>	Dėl aukštos temperatūros dulkių siurblys veikia saugos režimu	Palaukite, kol dulkių siurblys atvės



## Utilizavimo informacija

### PAVOJUS



Nutraukite senų dulkių siurblių maitinimo laidą, kad jo nebūtų įmanoma naudoti.

Laikykitės konkrečioje šalyje galiojančių taisyklių, susijusių su panaudotų įrenginių, pakuotės ir priedų šalinimu bei perdirbimu.

**Taikoma tik ES:** dulkių siurblių neišmeskite kartu su buitinėmis atliekomis. Pagal Europos Sąjungos direktyvas dėl elektrinės ir elektroninės įrangos šalinimo bei nacionalinį įstatymą, dulkių siurblius, kurių eksploatacijos laikas baigėsi, reikia surinkti atskirai ir atiduoti aplinką saugančiai perdirbimo įmonei.



Daugiau informacijos apie REACH, „RoHS“ ir mūsų įmonės socialinę atsakomybę rasite svetainėje [www.mirka.com](http://www.mirka.com).

## Atbilstības deklarācija,

### Mirka Ltd, 66850 Jeppo, Finland (Somija)

vienīgi uz savu atbildību apliecina, ka Mirka® izstrādājumi (kā norādīts tālāk; konkrētu modeļi skatīt tabulā "Tehniskie dati"), uz kuriem attiecas šī deklarācija, atbilst šo standartu vai citu tiesību aktu prasībām: EN 60335-1:2012 + A11:2014 + A13:2017 + A1:2019 + A14:2019 + A2:2019 + A15:2021, EN 60335-2-69:2012, EN 62233:2008 + AC:2008, EN 62311:2008, EN IEC 62311:2020, EN IEC 55014-1:2021, EN IEC 55014-2:2021, EN IEC 61000-3-2:2019 + A1:2021, EN 61000-3-3:2013 + A2:2021, EN 300 328 V2.2.2, EN 301 489-1 V2.2.3, EN 301 489-17 V3.2.4 & EN IEC 63000:2018 saskaņā ar 2006/42/EK, 2014/53/ES, 2011/65/ES + 2015/863/ES regulām.

Izstrādājumi: Mirka® DEXOS 1217 M AFC

<p>Jeppo 22.04.2024. Izdošanas vieta un datums</p>	 Uzņēmums	 ģenerāldirektors Stéfans Šebergs (Stefan Sjöberg)	<p><b>Ražotājs/piegādātājs</b> Mirka Ltd 66850 Jeppo, Finland (Somija) Tālr. +358 207602111 Fakss +358 207602290 www.mirka.com</p>	
--	---	--	--	--

Orģinālo instrukciju tulkojums. Paturam tiesības bez iepriekšēja brīdinājuma veikt izmaiņas šajā rokasgrāmatā.

## Svarīgi paziņojumi

Pirms šī instrumenta salikšanas, darba uzsākšanas vai apkopes rūpīgi izlasiet šos drošības un lietošanas norādījumus. Glabājiet šos norādījumus drošā un viegli pieejamā vietā. Izlasiet un ievērojiet valsts un vietējos normatīvos aktus.

## Ieteicamais personīgais drošības aprīkojums



Lietot aizsargbrilles



Lietot ausu aizsargus







Lietot aizsargcimdus



Lietot sejas masku

## Apzīmējumi

	<p>Atbilst ES attiecināmajiem standartiem</p>
	<p>Atbilst Austrālijas un Jaunzēlandes RCM prasībai</p>
	<p>Atbilst Apvienotās Karalistes attiecināmajiem standartiem</p>
	<p>Izlasiet lietotāja rokasgrāmatu</p>
	<p>Brīdinājums par kondensatoru. Atveriet šo nodalījumu NE agrāk kā 5 minūtes pēc visu barošanas avotu atvienošanas</p>



**Brīdinājums:** iespējami bīstama situācija, kas var izraisīt nāvi vai smagus ievainojumus un/vai īpašuma bojājumus.  
**Piesardzības pasākum** iespējami bīstama situācija, kas var izraisīt maznozīmīgus vai vidēji smagus ievainojumus un/vai īpašuma bojājumus.

## Vispārīgs apraksts un paredzētais darbarīka lietojums

Šis mobilais putekļsūcējs ir izstrādāts, izveidots un rūpīgi pārbaudīts, lai tas darbotos efektīvi un droši, ja tam nodrošināta pareiza apkope un tas tiek lietots saskaņā ar šiem norādījumiem.

Šī ierīce ir piemērota tikai komerciālai lietošanai, piemēram, rūpnīcās, būvlaukumos un darbnīcās. Nelaiemes gadījumus, kas rodas nepareizas lietošanas dēļ, var novērst tikai tās personas, kuras lieto šo ierīci.

**IZLASIET UN IEVĒROIET VISUS DROŠĪBAS NORĀDĪJUMUS.**

Jebkurš cits lietojums tiek uzskatīts par nepareizu. Ražotājs neuzņemsies atbildību par jebkādiem bojājumiem, kas radušies nepareizas lietošanas dēļ. Risku par šādu lietošanu uzņemas tikai lietotājs. Pareiza lietošana ietver arī atbilstošu darbību, apkopi un remontu saskaņā ar ražotāja norādījumiem.

**M putekļu klases** ierīcēm jāņem vērā tālāk norādītais:

Šī ierīce ir piemērota sausu, neuzliesmojošu putekļu un šķidrumu, zāgskaidu un bīstamo putekļu sūkšanai ar AER (aroda ekspozīcijas robežvērtības) vērtībām  $\geq 0,1 \text{ mg/m}^3$ .



*Bīdīnājuma uzlīme putekļu klases ierīcēm*

Putekļu klase M (IEC 60335-2-69). Šajā klasē ietvertie putekļi: putekļi ar AER vērtībām  $\geq 0,1 \text{ mg/m}^3$ , kā arī zāgskaidas. Ierīce ir pilnībā pārbaudīta vakuumā šai putekļu klasei. Maksimālais caurlaidības līmenis ir 0,1%, un izplūdes gaisam ir jābūt ar zemu putekļu saturu.

Nodrošiniet putekļu nosūcējiem atbilstošu gaisa maiņas ātrumu M, kad izplūdes gaiss tiek atgriezts telpā. Pirms lietošanas iepazīstieties ar valsts tiesību aktiem.

Pirms M klases ierīces izvešanas no bīstamas zonas, parūpējieties, lai putekļu nosūcējs tiktu attīrīts no piesārņojuma, to noslaukot vai apstrādājot ar hermētiķi.

## Tehniskie dati

DEXOS	EU	UK
<b>Elektrotīkla spriegums</b>	220–240 V (maiņstrāva)	220–240 V (maiņstrāva)
<b>Jauda</b>	1200 W	1200 W
<b>Maksimālā kombinētā slodze ierīces kontaktligzdām</b>	2400 W	1750 W
<b>Kopējā tīkla slodze</b>	3600 W	2950 W
<b>Elektrotīkla frekvence</b>	50–60Hz	50–60Hz
<b>Drošinātājs</b>	16A	13A
<b>Aizsardzības pakāpe (pret mitrumu, putekļiem)</b>	IPX4	IPX4
<b>Aizsardzības klase (elektriskā)</b>	I	I
<b>Maksimālā gaisa plūsma (l/s)*</b>	46 l/s	46 l/s
<b>Maksimālā gaisa plūsma (m<sup>3</sup>/h)*</b>	166 m <sup>3</sup> /h	166 m <sup>3</sup> /h
<b>Maksimālā gaisa plūsma (CFM)*</b>	97 CFM	97 CFM
<b>Maksimālais vakuums (kPa)</b>	25 kPa	25 kPa
<b>Maksimālais vakuums (hPa)</b>	250 hPa	250 hPa
<b>Maksimālais vakuums (in<sub>H<sub>2</sub>O</sub>)</b>	100 in <sub>H<sub>2</sub>O</sub>	100 in <sub>H<sub>2</sub>O</sub>
<b>Skaņas spiediena līmenis LPA (IEC 60335-2-69)</b>	77,7 dB(A)	77,7 dB(A)
<b>Vibrācija: ISO 5349 ah</b>	2,5 m/s <sup>2</sup>	2,5 m/s <sup>2</sup>
<b>Svars</b>	13 kg	13 kg
<b>Filtra virsmas laukums</b>	0,5 m <sup>2</sup>	0,5 m <sup>2</sup>

DEXOS	EU	UK
<b>Putekļu klase</b>	M	M
<b>Filtra klase</b>	N/A	N/A
<b>Tvertnes ietilpība</b>	17 l	17 l
<b>Darba temperatūras diapazons</b>	-20 °C – 40 °C	-20 °C – 40 °C

\* Tehniskie dati un papildu informācija var tikt mainīti bez iepriekšēja brīdinājuma. Modeļu klāsts var atšķirties atkarībā no tirgus.

## BRĪDINĀJUMI

- Neizmantojiet, lai savāktu uzliesmojošus vai ugunsnedrošus šķidrumus, piemēram, degvielu, un nelietojiet vietās, kur šie šķidrumi varētu atrasties.
- Operatori ir atbilstoši instruēti par šo ierīču lietošanu.
- Tīrīšanas vai tehniskās apkopes laikā, kā arī, mainot detaļas vai pārveidojot ierīci cita veida darbībai, ierīce ir jāatslēdz no barošanas avota, atvienojot kontaktspraudni no kontaktlīgšanas.
- Izmantojiet ierīces kontaktlīgšanu tikai instrukcijās norādītajiem mērķiem.
- Lai mazinātu ugunsgrēka, elektriskās strāvas trieciena vai traumu risku, pirms lietošanas izlasiet un ievērojiet visus drošības norādījumus un piesardzības norādes. Šī ierīce ir izstrādāta tā, lai būtu droša, ja to izmanto tīrīšanai, kā norādīts. Ja rodas bojājumi elektriskajās vai mehāniskajās daļās, pirms turpmākas izmantošanas ierīces un/vai piederuma remonts jāveic zinošam apkopes dienesta darbiniekam vai ražotājam, lai nepieļautu plašākus bojājumus vai traumas lietotājam.
- Nelietojiet, ja barošanas kabelis vai kontaktspraudnis ir bojāts. Lai atvienotu ierīci no kontaktlīgšanas, satveriet kontaktspraudni, nevis kabeli. Nepieskarieties kontaktspraudnim vai ierīcei ar mitrām rokām. Izslēdziet visas vadības ierīces pirms atvienošanas no kontaktlīgšanas.
- Nedrīkst vilkt vai pārnēsāt ierīci aiz kabeļa, izmantot kabeli kā rokturi, aizvērt durvis, ja zem tām ir kabelis, vai vilkt kabeli ap asām malām vai stūriem. Nedarbiniet ierīci, tai atrodoties uz kabeļa. Netuviniet kabeli karstām virsmām.
- Netuviniet matus, valģu apģērbu, pirkstus un citas ķermeņa daļas atverēm un kustīgām daļām. Nenovietojiet nekādas priekšmetus uz atverēm un nelietojiet ierīci, ja tās atveres ir pārklātas. Nodrošiniet, lai atverēs neatrodas putekļi, plūksnas, mati un jebkas cits, kas var ierobežot gaisa plūsmu.
- Esiet īpaši uzmanīgi, veicot tīrīšanu uz kāpnēm.
- Ja ierīce nedarbojas pareizi vai ir tikusi nomesta, bojāta, atstāta ārā vai iemesta ūdenī, nododiet to apkopes dienestam vai izplatītājam.
- Ierīci nedrīkst izmantot kā ūdens sūkni. Ierīce ir paredzēta gaisa un ūdens maisījumu iesūkšanai.
- Pievienojiet ierīci pareizi iezemētam elektrotīklam. Kontaktlīgšanai un pagarinātājam ir jābūt aprīkotam ar funkcionējošu zemējuma vadu.
- Nodrošiniet labu ventilāciju darba vietā.
- Nelietojiet ierīci kā kāpnes vai sastatņu kāpnes. Ierīce var apgāzties un tikt bojāta.
- Nelietojiet ierīci ārā apstākļos pārkāpniekiem.
- Nepieļaujiet, ka barošanas kabelis saskaras ar rotējošām sukām.
- Neļaujiet barošanas vadam saskarties ar kustīgām daļām
- Šo ierīci nav paredzēts lietot personām (tostarp bērniem) ar samazinātām fiziskām, maņu vai garīgām spējām vai bez pieredzes un zināšanām.
- Nepieļaujiet, ka bērni spēlējas ar šo ierīci.
- Šī ierīce ir paredzēta komerciālai lietošanai, piemēram, viesnīcās, skolās, slimnīcās, rūpnīcās, veikalos, birojos un nomas uzņēmumos.

### Bīstami putekļi

Bīstamu materiālu uzsūkšana var izraisīt nopietnas vai pat letālas traumas. Ar šo ierīci nedrīkst savākt šādus materiālus:

- karsti materiāli (degošas cigaretes, karsti pelni u. c. materiāli);
- viegli uzliesmojoši, sprādzienbīstami, kodīgi šķidrumi (piem., degviela, šķīdinātāji, skābes, sārmu u. c. materiāli);
- uzliesmojoši, sprādzienbīstami putekļi (piem., magnija vai alumīnija putekļi u. c. putekļi).

### Elektriskie komponenti



**Bīstami!** Ierīces augšdaļā ir komponenti zem sprieguma. Pieskaršanās zem sprieguma esošiem komponentiem var radīt smagas vai pat nāvējošas traumas. Nekad nesmidziniet ūdeni uz ierīces augšdaļas.



**Bīstami!** Bojāts elektrotīkla savienojuma vads var izraisīt elektriskās strāvas triecienu. Pieskaršanās bojātam elektrotīkla savienojuma vadam var radīt smagas vai pat nāvējošas traumas.

- Nebojājiet elektrotīkla savienojuma vadu (piem., braucot tam pāri, velkot vai spiežot to).
- Regulāri pārbaudiet, vai barošanas kabelis nav bojāts un nav redzamas nolietojuma pazīmes.
- Ja elektrības kabelis ir bojāts, tā nomainīšana jāveic pilnvarotam Mirka izplatītājam vai citai kvalificētai personai, lai izvairītos no riska.
- Nekādā gadījumā netiniet barošanas kabeli ap pirkstiem vai jebkuru citu ķermeņa daļu.

### Sprādzienbīstamā vai uzliesmojošā vidē



**Uzmanību!** Šī ierīce nav piemērota lietošanai sprādzienbīstamā vai paaugstinātās ugunsbīstamības vidē vai vidē, kurā ātri iztvaiko šķidrums vai atrodas ugunsnedrošas gāzes vai tvaiki.

### Papildu brīdinājumi

Konkrētu veidu putekļi, ko rada slīpēšana ar slīpmašīnu, zāģēšana, malšana, urbšana un citi celtniecības darbi, satur ķīmiskas vielas, par kurām zināms, ka tās var izraisīt vēzi, iedzimtus defektus vai citu kaitējumu reproduktīvajai sistēmai.

Lūk, daži šādu vielu piemēri:

- Svins no krāsām uz svina bāzes.
- Kristālais silīcija dioksīds no ķieģeļiem, cementa un citiem mūra izstrādājumiem.
- Arsēns un hroms no ķīmiski apstrādātiem zāģmateriāliem.

Jūsu risks no šīs iedarbības ir atkarīgs no tā, cik bieži veicat šāda veida darbu. Lai mazinātu šo ķīmisko vielu ietekmi, strādājiet labi vēdināmā vietā un izmantojiet atbilstošu drošības aprīkojumu, piemēram, putekļu maskas, kas ir īpaši paredzētas mikroskopisku daļiņu filtrēšanai.

## Instrukcijas drošai lietošanai

Putekļu nosūcējs jālieto šādi:

- Ierīci drīkst lietot tikai personas, kuras ir apmācītas tās pareizā lietošanā un kuras ir skaidri norīkotas šī uzdevuma veikšanā.
- Ierīci drīkst lietot tikai uzraudzībā.
- Šo ierīci nav paredzēts lietot personām (tostarp bērniem) ar samazinātām fiziskām, maņu vai garīgām spējām vai bez pieredzes un zināšanām.
- Bērni ir jāuzrauga, lai pārlicinātos, ka viņi nespējējas ar putekļu nosūcēju.
- Neizmantojiet nekādas nedrošas darba metodes.
- Nekad nelietojiet putekļu nosūcēju bez filtra.
- Izslēdziet putekļu nosūcēju un atvienojiet kontaktdakšu tālāk minētajās situācijās:
  - Pirms tīrīšanas un apkopes
  - Pirms sastāvdaļu nomainīšanas
  - Pirms putekļu maisa nomainīšanas vai tvertnes iztukšošanas
  - Ja rodas putas vai parādās šķidrums.

Papildus lietošanas instrukcijai un saistošajiem negadījumu novēršanas noteikumiem, kas ir spēkā ierīces izmantošanas valstī, skatiet atbilstošos noteikumus par drošību un pareizu lietošanu.

Pirms darba uzsākšanas apkalpojošais personāls ir jāinformē un jāapmāca:

- Izmantot putekļu nosūcēju.
- Apzināties risku, ko rada savāktais materiāls.
- Droši utilizēt savāktu materiālu.

## Lietošanas norādījumi

Putekļu nosūcējs var tikt bojāts, ja tas tiek pievienots nepiemērotam strāvas spriegumam.

- Pārbaudiet, vai spriegums, kas norādīts tehnisko datu plāksnītē, atbilst spriegumam vietējā elektrotīklā.

### 1. Norādījumi par darba uzsākšanu

Pārbaudiet, vai strāvas slēdzis ir izslēgts (pozīcija 0). Pārbaudiet, vai putekļu nosūcējā ir uzstādīti piemēroti filtri. Pēc tam pievienojiet sūkšanas šļūteni ierīces ieplūdes atverei, iespiežot šļūteni uz iekšu, līdz tā cieši nofikšējas ieplūdes atverē. Ja putekļu nosūcējs tiek izmantots kopā ar putekļu radīšanas ierīci, pievienojiet sūkšanas šļūtenes galu, izmantojot atbilstošu

adapteri. Pievienojiet kontaktdakšu atbilstoši elektrības kontaktligzdai. Novietojiet strāvas slēdzi pozīcijā I, lai iedarbinātu putekļu nosūcēju, izmantojiet vadības paneli turpmākajām darbībām.

## 2. Vadības paneļa funkcijas (Skatīt 2. attēlu rokasgrāmatas sākumā)

Simbols/poga	Funkcija(-s)
<b>1. Ieslēgšana/gaidstāve (On/standby)</b>	Ir iespējots vadības panelis un automātiskā palaišana
<b>2. Darba uzsākšanas poga (Start)</b>	Manuāla putekļu nosūcēja iedarbināšana
<b>3. +/- Jauda (Power)</b>	Sūkšanas jaudas pielāgošana
<b>4. Jaudas līmeņa indikators</b>	Parāda putekļu nosūcēja pašreizējo jaudu
<b>5. Šļūtenes diametrs</b>	Parāda šļūtenes diametru
<b>6. Šļūtenes iestatīšana</b>	Šļūtenes diametra izvēle
<b>7. Automātiskā filtra tīrīšana</b>	Automātiskās filtra tīrīšanas iespējošana/atspējošana
<b>8. Automātiskā palaišana no ligzdas 2</b>	Putekļu nosūcējs ieslēdzas, kad tiek paņemta strāva no kontaktligzdas 2
<b>9. Bluetooth</b>	Savienojums ar ierīci, izmantojot Bluetooth
<b>10. Vairākas funkcijas</b>	Konfigurējams ar lietotni myMirka. Noklusējuma Push & Clean

## 3. Automātiska palaišana no kontaktligzdām

Iezemētas ierīču ligzdas ir integrētas putekļu nosūcējā. Tām var pieslēgt ārēju elektroinstrumentu. Kontaktligzda nodrošina pastāvīgi ieslēgtu jaudu, kad slēdzis ir iestatīts I pozīcijā, proti, ierīci var izmantot kā pagarinājuma vadu.

Putekļu nosūcējs ir aprīkots ar automātiskās palaišanas funkciju, kas nosaka, kad tiek ieslēgts vai izslēgts instruments, kas pievienots kontaktligzdai. Ierīces kontaktligzda 1 vienmēr ir iespējota automātiskās palaišanas funkcija, savukārt ierīces kontaktligzda 2 to var aktivizēt, izmantojot vadības paneli. Kad instruments tiek iedarbināts, putekļu nosūcējs nosaka palaišanu. Kad instruments ir apturēts, putekļu nosūcējs pēc noteiktas aizkaves tiek izslēgts, lai nodrošinātu, ka putekļu šļūtene ir tukša. Maksimālais pievienotās elektroierīces jaudas patēriņš ir norādīts sadaļā "Specifikācijas". Pirms strāvas slēdža ieslēgšanas, pārliecinieties, ka pie ierīces kontaktligzdas pievienotie instrumenti ir izslēgti.

## 4. Filtra tīrīšana

Putekļu nosūcējs ir aprīkots ar automātisko filtru tīrīšanas sistēmu AFC. Darbības laikā tiks automātiski palaists bieži izmantots tīrīšanas cikls, lai vienmēr nodrošinātu vislabāko sūkšanas veiktspēju. Ja sūkšanas veiktspēja samazinās vai ja putekļu ir pārāk daudz, nosedziet sūkšanas šļūteni ar roku (izmantojiet cimdus) un turiet to apmēram 15 sekundes.

Ja sūkšanas jauda joprojām ir nepietiekama, izņemiet filtru un notīriet to mehāniski un pārbaudiet, vai filtrs nav bojāts, vai nomainiet filtru. Noteiktos lietošanas apstākļos, piemēram, mitrai sūkšanai, ir ieteicams izslēgt automātisko filtra tīrīšanas sistēmu. Plašāku informāciju skatiet 8. sadaļā "Mitrā uzsūkšana"

## 5. Šļūtenes iestatīšana

Noregulējiet šļūtenes diametra iestatījumu ar pogām uz vadības paneļa, lai tas atbilstu šļūtenes diametram tās lielākajā galā (kā parādīts D sadaļā).

## 6. Antistatiskais savienojums



**Uzmanību!** Ierīce ir aprīkota ar antistatisko sistēmu, lai izlādētu jebkādu statisko elektrību, kas var rasties putekļu sūkšanas laikā.

Šļūtenes savienotājs ir savienots ar zemējumu. Lai nodrošinātu pareizu darbību, ir ieteicams izmantot elektrību vadošu vai antistatisku sūkšanas šļūteni.

## 7. Motora dzesēšanas filtri

Lai aizsargātu elektroniku un motoru, ierīce ir aprīkota ar motora dzesēšanas filtriem. Regulāri iztīriet motora dzesēšanas filtrus.



**Uzmanību!** Ja motora dzesēšanas filtrs ir aizsērējis putekļu dēļ, var tikt aktivizēts pārkaršanas indikators un apstādināts motors; notīriet motora dzesēšanas filtrus un ļaujiet putekļu nosūcējam atdzist aptuveni 5 minūtes.

## 8. Mitrā uzsūkšana



**Bridinājums:** Ja no ierīces izdalās putas vai šķidrums, nekavējoties izslēdziet to



**Uzmanību!** Putekļu nosūcējs ir aprīkots ar ūdens līmeņa ierobežojuma sistēmu, kas pārslēdz ierīci gaidstāves režīmā, ja tiek sasniegts maksimālais šķidruma līmenis. Šajā gadījumā izslēdziet ierīci ar strāvas slēdzi. Atvienojiet putekļu nosūcēju no kontaktlīdžas un iztukšojiet tvertni.



**Uzmanību!** Nekad nemēģiniet uzsūkt šķidrumus, ja ūdens līmeņa ierobežojuma sistēma un filtrs nav uzstādīti.



**Uzmanību!** Regulāri tīriet ūdens līmeņa ierobežošanas ierīci un pārbaudiet, vai nav radušās bojājumu pazīmes.

Šķidrumu uzsūkšana:

- Neuzsūciet uzliesmojošus šķidrumus.
- Pirms šķidrumu uzsūkšanas vienmēr noņemiet putekļu maisu un pārbaudiet, vai ūdens līmeņa ierobežojuma sistēma darbojas pareizi.
- Slapjos filtrus un šķidruma tvertnes iekšējo daļu pirms uzglabāšanas jāizžāvē.

Pirms tvertnes iztukšošanas atvienojiet putekļu nosūcēju no elektrotīkla. Atvienojiet šļūteni no iepļūdes atveres, izvelkot šļūteni uz āru. Atļaidiet tvertnes skavas, pavelkot tās uz āru, lai tiktu atbrīvots augšējais bloks. Paceliet augšējo bloku ārā no tvertnes. Vienmēr iztukšojiet un iztīriet tvertni un ūdens līmeņa ierobežojuma sistēmu pēc šķidrumu uzsūkšanas.

Iztukšojiet, pagriežot tvertni. Uzlieciet atpakaļ tvertnes augšējo bloku. Nostipriniet augšējo bloku ar tvertnes skavām (kā parādīts F sadaļā). Straujas kustības var nejausī iedarbināt ūdens līmeņa ierobežojuma ierīci. Šādā gadījumā putekļu nosūcējs tiks iestatīts gaidstāves režīmā, un vadības panelī tiks ieslēgts gaismas indikators. Lai restartētu putekļu nosūcēju, pārlicinieties, ka pludiņš vairs nav aktivizēts, un iestatiet putekļu nosūcēju ieslēgtā/gaidstāves režīmā. Pēc tam turpiniet lietot putekļu nosūcēju.

## 9. Sausā uzsūkšana



**Uzmanību!** Videi bīstamu materiālu uzsūkšana. Uzsūktie materiāli var būt bīstami apkārtējai videi.

- Atbrīvojieties no putekļiem saskaņā ar normatīvajiem aktiem.

Pirms tvertnes iztukšošanas pēc sausās uzsūkšanas atvienojiet ierīci no elektrotīkla. Atļaidiet tvertnes skavas, pavelkot tās uz āru, lai tiktu atbrīvota motora virsma. Paceliet augšējo bloku ārā no tvertnes.

**Filtrs:** Pārbaudiet filtru. Lai iztīrītu filtru, varat to pakratīt, notīrīt ar suku vai nomazgāt. Pirms atsākat sauso sūkšanu, uzgaidiet, līdz filtrs nožūst. (Skatīt G sadaļu)

**Putekļu mais:** Lūdzu, pārbaudiet maisu, lai pārlicinātos par tā aizpildes koeficientu. Ja nepieciešams, nomainiet putekļu maisu un izņemiet veco maisu. Jaunais maiss jāpiestiprina, izmantojot trīs āķus, kas atrodas uz putekļu maisa plastmasas daļas, kas pieguļ putekļu nosūcējam (skatiet F sadaļu).

**Pēc iztukšošanas:** Aizveriet konteinaera augšējo bloku un nostipriniet augšējo bloku ar konteinaera skavām. Nekad neveiciet sauso materiālu uzsūkšanu, ja putekļu nosūcējā nav uzstādīts filtrs. Putekļu nosūcēja sūkšanas efektivitāte ir atkarīga no filtra un putekļu maisa lieluma un kvalitātes. Tāpēc izmantojiet tikai oriģinālo filtru un putekļu maisus.

## 10. Tilpuma plūsmas uzraudzība

Ja gaisa ātrums sūkšanas šļūtenē nokrītās zem 20 m/s, atskan brīdinājuma signāls. Starta poga mirgos sarkanā un zaļā krāsā.

Iespējamie cēloņi	Risinājums
<b>Sūkšanas jaudas regulatora iestatītā vērtība ir pārāk zema</b>	Iestatiet sūkšanas jaudas regulatoru uz lielāku vērtību
<b>Nav iestatīts pareizais šļūtenes diametrs.</b>	Iestatiet pareizo šļūtenes diametru
<b>Putekļu mais ir pilns.</b>	Ievietojiet jaunu putekļu maisu
<b>Filtra elements ir aizsērējis.</b>	Pārbaudiet AFC funkciju un notīriet filtru. Ja nepieciešams, nomainiet filtru

Iespējamie cēloņi	Risinājums
<b>Elektronikas darbības traucējumu uzraudzība.</b>	Nosūtiet putekļu nosūcēju remontam uz Mirka autorizētu servisa centru
<b>Mitrā uzsūkšana.</b>	Funkcionālā uzticamība nav ietekmēta, nekādas darbības nav vajadzīgas

## Bluetooth

Šis rīks ir aprīkots ar Bluetooth® zema enerģijas patēriņa tehnoloģiju, un rīku var savienot ar MyMirka lietotni, kurā var piekļūt rīka papildfunkcijām. Papildinformāciju par lietotnes funkcionalitāti un pieejamību noteiktā valstī skatiet vietnē [www.mirka.com/mymirka](http://www.mirka.com/mymirka)

Aktivējiet funkciju Bluetooth rīkā Mirka® DEXOS, kā norādīts tālāk.

1. Pievienojiet strāvas vadu strāvas kontaktligzdai, ieslēdziet barošanas slēdzi.
2. Ieslēdziet putekļu nosūcēju ar ieslēgšanas/gaidstāves pogu (On/standby), nospiediet Bluetooth pogu
3. Bluetooth poga sāk mirgot zilā krāsā, poga iedegas zilā krāsā, kad ir izveidots savienojums

**PIEZĪME!** Ja lietotne nav instalēta vai noteiktā valstī nav pieejama, funkcija Bluetooth netiks aktivizēta.

Vārdiskā preču zīme un logotips Bluetooth® ir reģistrētas preču zīmes, kas pieder uzņēmumam Bluetooth SIG, Inc., un uzņēmums Mirka Ltd lieto šīs preču zīmes saskaņā ar licenci. Citas preču zīmes un komercnosaukumi pieder to attiecīgajiem īpašniekiem.

## Darbības pēc lietošanas

Kad putekļu nosūcējs netiek lietots, atvienojiet putekļu nosūcēju no kontaktligzdas. Satiniet vadu, sākot no ierīces. Strāvas vadu var uztīt šļūtenes nodalījumā vai piekārt pie komplektā esošās strāvas vada siksnas.

### Transportēšana

- Pirms putekļu nosūcēja transportēšanas aizveriet visas skavas.
- Nesasveriet ierīci, ja tvertnē ir šķidrums.
- Neizmantojiet celtna āķi, lai paceltu putekļu nosūcēju.

### Uzglabāšana



**Uzmanību!** Uzglabājiet ierīci sausā vietā, kas pasargāta no lietus un sala. Ierīci drīkst uzglabāt tikai iekštelpās.

Ērtai transportēšanai šļūteni un kabeli var uzglabāt šļūtenes nodalījumā. Putekļu nosūcēja aizmugurē ir iekļauta elastīga sikсна strāvas vada pievienošanai. Instrukcijas skatiet kompaktajā ilustratīvajā rokasgrāmatā.

Korpusa stiprinājuma sistēma atrodas putekļu nosūcēja augšpusē. Skatiet kompakto ilustratīvo rokasgrāmatu.



**Uzmanību!** Neceliet ierīci un korpasa stiprinājuma detaļu, ja uzglabāšanas korpuss nav droši uzstādīts. Uzglabājot ierīci, ņemiet vērā tās svaru un balansu. Uzglabāšanas korpusu maksimālais svars ir 30 kg

## Norādījumi par apkopi

### Regulārā apkope un tehniskā apskate

Regulārā ierīces apkope un apskate jāveic atbilstoši kvalificētam darbiniekam saskaņā ar attiecīgajiem tiesību aktiem un noteikumiem. Īpaši bieži jāveic zemējuma nepārtrauktības, izolācijas pretestības un elastīgā vada stāvokļa elektriskā pārbaude.

Ja rodas jebkāds bojājums, ierīce IR JĀIZŅEM no ekspluatācijas, tās pilnīga pārbaude un remonts jāveic pilnvarotam servisa tehniķim. Vismaz reizi gadā Mirka tehniķim vai apmācītai personai jāveic tehniskā apskate, tostarp filtru, gaisa necaurlaidības un kontroles mehānismu apskate.

### Norādījumi par apkopi



Pirms apkopes darbu veikšanas atvienojiet strāvas vadu no kontaktligzdas. Pirms putekļu nosūcēja lietošanas pārļiecinieties, ka frekvence un spriegums, kas ir norādīts uz tehnisko datu plāksnītes, atbilst elektrotīkla spriegumam.

Putekļu nosūcējs ir izstrādāts nepārtrauktam smagas slodzes darbam. Atkarībā no darba stundu skaita ir jānomaina putekļu filtrs. Tīriet ierīci, izmantojot sausu vai ar ūdeni samitrinātu drānu.

Tehniskās apkopes un tīrīšanas laikā rīkojieties ar putekļu nosūcēju tā, lai tas nav bīstams apkopes darbiniekam vai citām personām. Apkopes zona:

- Obligāti izmantojiet filtrētu ventilāciju.
- Valkājiet aizsargapģērbu.
- Izīriet tehniskās apkopes zonu, lai apkārtējā vidē nenokļūtu kaitīgas vielas.

Ekspluatācijas un remontdarbu laikā visas netīrās daļas, kuras nevar notīrīt līdz apmierinošam stāvoklim, ir:

- jāiepako hermētiskos maisos;
- jāutilizē atbilstoši spēkā esošiem noteikumiem par šādu atkritumu utilizēšanu.

Ja strāvas vads ir bojāts, tā nomaīņa ir jāveic ražotajam, tā servisa darbiniekam, vai citai līdzīgi kvalificētai personai, lai novērstu riskus.

Lai iegūtu papildu informāciju pēc pārdošanas, sazinieties ar vietējo Mirka izplatītāju vai servisa pārstāvi, kas ir atbildīgs par jūsu valsti. Skatiet šī dokumenta beigās.

### Rezerves daļas un piederumi

Apraksts	Mirka kods
<b>Filtrs DEXOS ierīcei</b>	MIX1214071
<b>HEPA filtrs DEXOS ierīcei</b>	MIX1264071
<b>Dzesēšanas gaisa filtru komplekts DEXOS ierīcei</b>	MIX1212131
<b>Putekļu maisa flīss DEXOS 1217, 5 gab.</b>	MIX1215171

Neoriģinālo rezerves daļu un piederumu izmantošana var ietekmēt putekļu nosūcēja drošību un/vai darbību. Izmantojiet tikai Mirka oriģinālās rezerves daļas un piederumus. Rezerves daļas, kas var ietekmēt lietotāja veselību un drošību un/vai ierīces darbību, ir norādītas iepriekš.

**PIEZĪME!** Eksplozijas skats un rezerves daļu saraksts pieejams [www.mirka.com](http://www.mirka.com)

## Problēmu novēršanas pamācība

Problēma	Iespējamais cēlonis	Risinājums
<b>Ieslēgšanas poga mirgo sarkanā un baltā krāsā</b>	Darbarīks pievienots elektrotīkla kontaktligzdai ar neatbilstošu spriegumu	Pievienojiet putekļu nosūcēju elektrotīkla kontaktligzdai, kas atbilst darbarīka nominālajam spriegumam.
<b>Ieslēdzot nedeg vadības paneļa gaismas indikators</b>	Barošanas kabelis nav pareizi pievienots putekļu nosūcējam vai elektrotīkla kontaktligzdai.	Pievienojiet kabeli pareizi
<b>Ieslēgšanas poga pārmaiņus mirgo sarkanā un zaļā krāsā, un tiek ieslēgts skaņas signāls</b>	Nepietiekama gaisa plūsma	Skatiet 10. nodaļu lietošanas norādījumus sadaļā
<b>Ieslēgšanas poga pārmaiņus mirgo sarkanā un dzeltenā krāsā</b>	Peldošā slēdža aktivizācija	Skatiet 8. nodaļu lietošanas norādījumus sadaļā
<b>Putekļu sūcējs ir apturēts, un ieslēgšanas poga deg sarkanā krāsā</b>	Augstas temperatūras dēļ putekļu sūcējs darbojas drošības režīmā	Uzgaidiet, līdz putekļu sūcējs atdziest

## Informācija par darbarīka utilizāciju

### **BĪSTAMI!**



Padarīet nolietotos putekļu nosūcējus neizmantojamus, noņemot strāvas kabeli.

Ievērojiet piemērojamus valsts noteikumus par lietošanā neesošu mašīnu, iepakojuma un piederumu utilizāciju un pārstrādi.

**Tikai ES:** Neizmetiet putekļu nosūcējus sadzīves atkritumos. Ņemot vērā Eiropas direktīvas par elektrisko un elektronisko iekārtu atkritumiem un ievērojot atbilstošus valsts tiesību aktus, nolietotie putekļu nosūcēji ir jāsavāc atsevišķi un jānogādā videi draudzīgā pārstrādes uzņēmumā.

Plašāku informāciju par REACH, RoHS un mūsu korporatīvo sociālo atbildību skatiet vietnē [www.mirka.com](http://www.mirka.com)

## Изјава за усогласеност

### Mirka Ltd, 66850 Jeppo, Финска

под сопствена одговорност изјавуваме дека производите Mirka® (наведени подолу и видете ја табелата „Технички податоци“ за одделните модели) на која се однесува оваа изјава се усогласени со следните стандарди или други нормативни документи: EN 60335-1:2012 + A11:2014 + A13:2017 + A1:2019 + A14:2019 + A2:2019 + A15:2021, EN 60335-2-69:2012, EN 62233:2008 + AC:2008, EN 62311:2008, EN IEC 62311:2020, EN IEC 55014-1:2021, EN IEC 55014-2:2021, EN IEC 61000-3-2:2019 + A1:2021, EN 61000-3-3:2013 + A2:2021, EN 300 328 V2.2.2, EN 301 489-1 V2.2.3, EN 301 489-17 V3.2.4 & EN IEC 63000:2018 во согласност со прописите 2006/42/EC, 2014/53/EU, 2011/65/EU + 2015/863/EU.

Производи: Mirka® DEXOS 1217 M AFC

<p>Jeppo 22.04.2024 Место и датум на издавање</p>	 Компанија	 Stefan Sjöberg, главен извршен директор	<p><b>Производител / Застапник</b> Mirka Ltd 66850 Jeppo, Финска Тел. +358 20 760 2111 Факс +358 20 760 2290 www.mirka.com</p>	
---	--	--	--	--

Превод на оригиналните упатства. Го задржуваме правото на измени на ова упатство без претходно известување.

## Важно

Внимателно прочитајте ги овие безбедносни упатства и упатствата за ракување пред поставувањето, ракувањето или одржувањето на овој алат. Чувајте ги овие упатства на безбедно и лесно достапно место. Прочитајте и следете ги државните и локалните регулативи.

## Препорачана опрема за лична безбедност



Носете заштитни очила



Носете заштита за уши







Носете заштитни ракавици



Носете заштитна маска за лице

## Симболи

	<p>Усогласен со соодветните стандарди на ЕУ</p>
	<p>Усогласен со сертификатот RCM за Австралија и Нов Зеланд</p>
	<p>Усогласен со соодветните прописи на ОК</p>
	<p>Прочитајте го упатството за операторот</p>
	<p>Предупредување за кондензатор. НЕ влегувајте во овој простор додека не поминат 5 минути по исклучувањето на сите извори на напојување</p>



**Предупредување:** Потенцијално опасна ситуација која може да доведе до смртен исход или сериозни повреди и/или оштетување на имотот.

**Внимание:** Потенцијално опасна ситуација која може да доведе до помала или средно сериозна повреда и/или оштетување на имотот.

## Општ опис и намена на алатот

Овој преносен уред за вшмукување прашина е дизајниран, развиен и ригорозно тестиран за да може да функционира ефикасно и безбедно, доколку правилно го одржувате и го користите во согласност со следните упатства.

Оваа машина е соодветна за индустриска употреба, на пример во фабрики, на градилишта и во работилници. Незгодите кои произлегуваат од погрешна употреба може да ги спречат само оние лица кои управуваат со машината.

ПРОЧИТАЈТЕ ГИ СИТЕ БЕЗБЕДНОСНИ УПАТСТВА И ПРИДРЖУВАЈТЕ СЕ ДО НИВ.

Каква било друга употреба се смета за несоодветна употреба. Производителот не прифаќа одговорност за каква било штета која произлегла од таквата употреба. Ризиците од таквата употреба ги сноси исклучиво корисникот. Правилната употреба го опфаќа правилното ракување, сервисирање и поправки, како што е наведено од производителот.

За машините од **Класа на прашина М**, важи следново:

Уредот е соодветен за вшмукување сува, незапалива прашина и течности, струготини и опасна прашина со OEL вредности (Ограничување на професионална изложеност)  $\geq 0,1 \text{ mg/m}^3$ .



Етикета за предупредување за машини со класа на прашина

Класа на прашина М (IEC 60335-2-69). Прашината во оваа класа вклучува: прашина со OEL вредности  $\geq 0,1 \text{ mg/m}^3$ , како и струготини. Машината е целосно тестирана за вшмукување прашина од оваа класа. Максималниот степен на пропустливост е 0,1%, а издувниот воздух мора да има мала концентрација на прашина.

За уредите за вшмукување прашина, обезбедете соодветна стапка на промена на воздухот М, доколку издувниот воздух од уредот се враќа во просторијата. Пред употребата, обрнете внимание на националните прописи.

Пред да ја отстраните машината од класа М од опасна област, осигурете се дека сте го деконтаминирале уредот за вшмукување прашина со бришење или со третирање со средство за заптивање.

## Технички податоци

DEXOS	EU	UK
Напон	220–240 V AC	220–240 V AC
Моќност	1200 W	1200 W
Максимално комбинирано оптоварување за приклучници на уредот	2400 W	1750 W
Вкупно електрично оптоварување	3600 W	2950 W
Фреквенција на електричната мрежа	50–60Hz	50–60Hz
Осигурувач	16A	13A
Степен на заштита (влага, прав)	IPX4	IPX4
Класа на заштита (електрична)	I	I
Макс. проток на воздух (l/s)*	46 l/s	46 l/s
Макс. проток на воздух (m <sup>3</sup> /h)*	166 m <sup>3</sup> /h	166 m <sup>3</sup> /h
Макс. проток на воздух (CFM)*	97 CFM	97 CFM
Макс. вакуум (kPa)	25 kPa	25 kPa
Макс. вакуум (hPa)	250 hPa	250 hPa
Макс. вакуум (in <sub>H<sub>2</sub>O</sub> )	100 in <sub>H<sub>2</sub>O</sub>	100 in <sub>H<sub>2</sub>O</sub>

DEXOS	EU	UK
Ниво на звучен притисок LPA (IEC 60335-2-69)	77,7 dB(A)	77,7 dB(A)
Вибрации ISO 5349 ah	2,5 m/s <sup>2</sup>	2,5 m/s <sup>2</sup>
Тежина	13 kg	13 kg
Површина на филтерот	0,5 m <sup>2</sup>	0,5 m <sup>2</sup>
Класа на прашина	M	M
Класа на филтер	N/A	N/A
Капацитет на сад	17 l	17 l
Опсег на работната температура	-20 °C – 40 °C	-20 °C – 40 °C

\* Го задржуваме правото на измена на спецификациите и деталите без претходно известување. Понудата на модели може да се разликува во зависност од пазарот.

## ПРЕДУПРЕДУВАЊА

- Не вшмукувајте запаливи или експлозивни течности како бензин и не го користете во области каде што би можело да има такви течности.
- Операторите треба да бидат соодветно обучени за користењето на овие машини.
- Машината треба да биде исклучена од својот извор на напојување за време на чистење или одржување или кога се менуваат делови или се прилагодува машината за друга функција со вадење на приклучокот од приклучницата.
- Користете ја приклучницата на машината само за намените наведени во упатствата.
- За да се намали ризикот од пожар, електричен удар или повреда, ве молиме пред употребата да ги прочитате и следите сите безбедносни упатства и ознаки за внимание. Машината е дизајнирана да биде безбедна кога се користи за активности за чистење во согласност со наведените. Ако електричните или механичките делови се оштетени, машината и/или дополнителната опрема мора да ги поправи соодветен сервис центар или производителот пред машината да може да се користи, за да се избегне дополнително оштетување на машината или физичка повреда на корисникот.
- Не користете ја со оштетен кабел или приклучок. За да ја исклучите машината од приклучницата, повлечете го приклучокот, а не кабелот. Не го фаќајте приклучокот или машината со водени раце. Исклучете ги сите контроли пред исклучување од напојувањето.
- Не го влечете и не го носете уредот за кабелот, не го користете кабелот како рачка. Не го приклучувајте кабелот со вратите и не го влечете кабелот околу остри рабови или агли. Не го прегазувајте кабелот со машината. Држете го кабелот подалеку од загреани површини.
- Држете ја косата, лабавата облека, прстите и сите делови на телото подалеку од отворите и подвижните делови. Не ставајте предмети во отворите и не го користете уредот доколку некој отвор е блокиран. Отворите мора да бидат чисти, без прашина, нечистотии, влакна или каква и да е материја што би можела да го попречи струењето на воздухот.
- Бидете особено внимателни кога чистите по скали.
- Доколку машината не функционира правилно или ви паднала, се оштетила, била оставена надвор или паднала во вода, вратете ја во сервисниот центар или кај продавачот.
- Машината не смее да се користи како пумпа за вода. Машината е наменета за вшмукување воздух и водени смеси.
- Поврзете ја машината во струјно напојување со правилно заземјување. Приклучницата и продолжниот кабел мора да имаат оперативен заштитен спроводник
- Обезбедете добра вентилација на работното место.
- Не ја користете машината како скала. Машината може да се преврти и да се оштети.
- Уредот може само повремено да се употребува на отворено.
- Не дозволувајте кабелот за напојување да дојде во контакт со четките што се вртат.
- Не дозволувајте кабелот за напојување да дојде во контакт со подвижни делови.
- Оваа машината не е наменета за употреба од страна на лица (вклучувајќи и деца) со намалени физички, сензорни или ментални способности или со недостаток од искуство и знаење.
- Деца под надзор не смеат да играат со уредот.
- Оваа машина е наменета за комерцијална употреба, на пример во хотели, училишта, болници, фабрики, продавници, канцеларии и бизниси за изнајмување.

### Опасна прашина

Вшмукувањето опасни материјали може да доведе до сериозни, па дури и фатални повреди. Следниве материјали не смее да се вшмукуваат со машината:

- Жешки материјали (запалени цигари, жежок пепел, итн.)
- Запаливи, експлозивни, корозивни течности (на пр. бензин, растворувачи, киселини, алкалии, итн.)
- Запалива, експлозивна прашина (на пр. магнезиумска или алуминиумска прашина, итн.)

### Електрични компоненти



**Опасност:** Горниот дел на машината содржи компоненти под напон. Контактот со компонентите под напон може да доведе до сериозни, па дури и фатални повреди. Никогаш не прскајте вода на горниот дел на машината.



**Опасност:** Електричен удар поради неисправен кабел за напојување. Допирањето на неисправен кабел за напојување може да доведе до сериозни, па дури и фатални повреди.

- Не го оштетувајте кабелот за напојување (на пр., прегазувајќи го, влечејќи го или гмечејќи го).
- Редовно проверувајте го кабелот за напојување за знаци на оштетување или стареење.
- Ако го кабелот за напојување е оштетен, мора да го замени овластен Mirka дистрибутер или слично квалификувано лице за да се избегне опасност.
- Кабелот за напојување никогаш не смее да се замотува околу прстите или кој било друг дел од телото на операторот.

### Во експлозивна или запалива атмосфера



**Внимание:** Машината не е соодветна за употреба во експлозивна или запалива атмосфера, како и во ситуации во кои таквата атмосфера би можела да настане поради присуството на испарливи течности или запаливи гасови или пареи.

### Дополнителни безбедносни предупредувања

Одреден дел од правта која се создава од брусење со електрични алати, сечење со пила, острење, дупчење и други градежни активности содржи хемикалии за кои е докажано дека предизвикуваат рак, дефекти при раѓање или други репродуктивни оштетувања.

Примери за такви хемикалии се:

- Олово од бои базирани на олово.
- Кристален силикат од цигли и цемент и други производи за градежништво.
- Арсен и хром од хемиски третирано дрво.

Ризикот од изложеноста на овие супстанции зависи од тоа колку често работите такви задачи. Направете го следново за да ја намалите изложеноста на овие хемикалии: работете на работно место со добра вентилација и работете со одобрена безбедносна опрема, како маски за прашина што се специјално дизајнирани да ги филтрираат микроскопските честички.

## Упатства за безбедно користење

Уредот за вшмукување прашина мора:

- Да го користат само лица кои се запознати со неговото правилно ракување и имаат изрично овластување да ракуваат со него.
- Да се користи само под надзор.
- Оваа машината не е наменета за употреба од страна на лица (вклучувајќи и деца) со намалени физички, сензорни или ментални способности или со недостаток од искуство и знаење.
- Децата мора да бидат под надзор за да се осигури тие да не си играат со уредот за вшмукување прашина.
- Не користете работни методи кои не се безбедни.
- Никогаш не користете го уредот за вшмукување прашина без филтер.
- Исклучете го уредот за вшмукување прашина и исклучете го кабелот за напојување во следните ситуации:
  - Пред чистење и сервисирање
  - Пред да заменувате компоненти
  - Пред менување на вреќичката за прашина или празнење на садот
  - Доколку се создава пена или се појави течност

Покрај упатствата за ракување и обврзните регулативи за спречување несреќи на работното место кои важат во земјата во која се употребува уредот, потребно е да се придржувате и до признатите регулативи за безбедно и правилно работење.

Пред да започнат со работа, операторите мора да бидат информирани и обучени за:

- Ракување со уредот за вшмукување прашина.
- Опасности кои би можеле да произлезат од материјалот што се вшмукува.
- Безбедно отстранување на вшмукуваниот материјал.

## Упатства за ракување

Уредот за вшмукување прашина може да се оштети поради поврзување со несоодветен мрежен напон.

- Проверете дали податоците за напонот прикажани на типската табличка соодветствува на напонот на локалното мрежно напојување.

### 1. Како да започнете

Проверете дали прекинувачот за напојување е исклучен (во положба 0). Проверете дали соодветни филтри се поставени во уредот за вшмукување прашина. Потоа поврзете го цревото за вшмукување во отворот за вшмукување на уредот за вшмукување прашина така што ќе го гурате цревото додека не се прицврсти во отворот. Кога се користи за вшмукување прашина заедно со алат кој произведува прашина, поврзете го крајот на цревото за вшмукување со помош на соодветен адаптер. Поврзете го приклучокот во соодветен струен приклучок. Ставете го прекинувачот за напојување во положба I за да го вклучите уредот за вшмукување прашина, користете ја контролната табла за понатамошни операции.

### 2. Функции на контролна табла (Видете слика 2 на почетокот на прирачникот)

Симбол/Копче	Функција(и)
<b>1. Вклучено/подготвеност</b>	Контролана табла и автоматски старт овозможени
<b>2. Копче за вклучување</b>	Рачно го вклучува уредот за вшмукување прашина
<b>3. +/- Моќност</b>	Ја прилагодува силата на вшмукување
<b>4. Индикатор за ниво на моќност</b>	Ја прикажува тековната моќност на уредот за вшмукување прашина
<b>5. Дијаметар на црево</b>	Го прикажува дијаметарот на цревото
<b>6. Поставка на црево</b>	Го избира дијаметарот на црево
<b>7. Автоматско чистење на филтер</b>	Овозможува/оНЕвозможува автоматско чистење на филтер
<b>8. Автоматско вклучување од приклучница 2</b>	Уредот за вшмукување прав се вклучува кога се влече напојување од приклучница 2
<b>9. Bluetooth</b>	Се поврзува на уред преку Bluetooth
<b>10. Повеќе функции</b>	Се конфигурира преку апликацијата myMirka. Стандардно Push & Clean (Притисни и исчисти)

### 3. Автоматски старт од штеекери на приклучници

Заземјени приклучници на уредот се интегрирани во уредот за вшмукување прав Во неа може да се поврзе надворешен електричен алат. Приклучниците се одликуваат со постојано напојување кога прекинувачот за напојување е поставен во положбата I, т.е. уредот за вшмукување прашина може да се користи како продолжен кабел.

Уредот за вшмукување прашина е опремен со функција автоматски старт која открива кога алатот кој е поврзан во приклучница е вклучен или исклучен. За приклучница на уредот 1, функцијата автоматски старт е секогаш овозможена, додека за приклучница на уредот 2 може да биде активирана преку контролната табла. Кога алатката се вклучува, уредот за вшмукување прашина го детектира вклучувањето. Кога алатката ќе запре, уредот за вшмукување прашина ќе се исклучи по одредено доцнење за да осигури дека цревото за прашина е празно. Максималната електрична потрошувачка на поврзаниот електричен уред е наведена во делот „Спецификации“. Пред да го вклучите прекинувачот за напојување, осигурете се дека алатите што се поврзани во приклучницата на уредот се исклучени.

### 4. Чистење на филтер

Уредот за вшмукување прашина е опремен со автоматски ситем за чистење на филтерот, AFC (Автоматско чистење на филтерот). Чест циклус за чистење автоматски ќе се вклучува за време на работењето за да се обезбедат најдобри перформанси на вшмукување. Ако резултатите од вшмукување се намалуваат или при многу правливи примени, покријте го цревото за вшмукување со вашата рака (користете ракавици) и задржете околу 15 секунди.

Ако моќта на вшмукување  $\downarrow$  уште е намалена, извадете го филтерот и исчистете го механички и уверете се дека филтерот е нештетен или заменете го филтерот. За одредени намени како што е вшмукувањето течности, се

препорачува да го исклучите системот за автоматско чистење на филтерот. За подетални информации, погледнете дел 8. Вшмукување течности

## 5. Поставки на црево

Прилагодете ја поставката за дијаметар на црево со копчињата на контролната табла за да соодветствува на дијаметарот на црево на неговиот најголем крај (како што е прикажано во дел D).

## 6. Антистатичко поврзување



**Внимание:** Уредот за вшмукување прашина е опремен со антистатички систем за празнење на статичкиот електрицитет што може да настане при вшмукувањето прашина.

Спојката на црево е поврзана на заземјувањето. За правилно работење, се препорачува употреба на електрично спроводливо или антистатичко црево за вшмукување.

## 7. Филтри за ладење на моторот

За да се заштити електрониката и моторот, машината е опремена со филтри за ладење на моторот. Чистете ги филтрите за ладење на моторот редовно.



**Внимание:** Ако филтерот за ладење на моторот е затнат од прашина, може да се активира индикацијата за прегревање и моторот да запре, исчистете ги филтрите за ладење на моторот и дозволете уредот за вшмукување прашина да се излади околу 5 минути.

## 8. Вшмукување течности



**Предупредување:** Доколку од машината излегува пена или течност, веднаш исклучете



**Внимание:** Уредот за вшмукување прашина е опремен со систем за ограничување на нивото на вода, кој ја става машината во подготвеност кога ќе се достигне максималното ниво на течност. Кога ќе се случи тоа, исклучете ја машината на прекинувачот за напојување. Исклучете го уредот за вшмукување прашина од приклучницата за напојување и испразнете го садот.



**Внимание:** Никогаш не вшмукувајте течности без да го поставите системот за ограничување на нивото на вода и филтерот.



**Внимание:** Редовно чистете го уредот за ограничување на нивото на водата и проверувајте го дали има знаци на оштетување.

Вшмукување течности:

- Не вшмукувајте запаливи течности.
- Пред вшмукувањето течности, секогаш отстранувајте ја вреќичката за прашина и проверете дали системот за ограничување на нивото на вода функционира правилно.
- Влажни филтри и внатрешен дел на садот за течност треба да се исушат пред складирање

Пред да го испразните садот, исклучете го уредот за вшмукување прашина од напојувањето. Исклучете го црево од доводот така што ќе го повлечете црево. Ослободете ги стегите на садот извлекувајќи ги нанадвор за да го ослободите горниот дел на единицата. Подигнете го горниот дел од единицата од садот. По вшмукувањето течности, секогаш празнете го и чистете го садот и системот за ограничување на нивото на вода.

Празнење со наведнување на садот. Повторно вратете го горниот дел од единицата на садот. Прицврстете го горниот дел на единицата со стегите на садот (како што е покажано во дел F). Ненадејните движења може случајно да го активираат уредот за ограничување на нивото на вода. Доколку се случи ова, уредот за вшмукување прашина ќе влезе во режим на подготвеност и ќе се прикаже светло за индикација на контролната табла. За да го рестартирате уредот за вшмукување прашина, уверете се дека пловката повеќе не е активна и поставете го уредот за вшмукување прашина во режим вклучено/подготвеност. Потоа продолжете со работење со уредот за вшмукување прашина.

## 9. Суво вшмукување





**Внимание:** Вшмукување материјали опасни за околината. Вшмуканите материјали може да претставуваат опасност за околината.

- Исфрлајте ја прашинаа во согласност со правните регулативи.

Исклучете го уредот за вшмукување прашина од напојувањето пред да го испразните по суво вшмукување. Ослободете ги стегите на садот извлекувајќи ги нанадвор за да го ослободите горниот дел со моторот. Подигнете го горниот дел од единицата од садот.

**Филтер:** Проверете го филтерот. За да го исчистите филтерот, можете да го протресете, исчеткате или измиете. Почекајте филтерот да се исуши пред повторно да започнете со вшмукувањето прашина. (Видете дел G)

**Вреќичка за прашина:** Проверете ја вреќичката за да ја запазите факторот на полнење. Заменете ја вреќичката за прашина ако е потребно, и продолжете за да ја извадите старата вреќичка. Новата вреќичка треба да се прикачи со користење на трите куќи кои се наоѓаат на пластичниот дел на вреќичката за прашина која лежи врз уредот за вшмукување прашина (Видете дел F).

**По празнењето:** Затворете го горниот дел на единицата на садот и прицврстете го горниот дел на единицата со стегите на садот. Никогаш не вшмукувајте материјали без да го поставите филтерот во уредот за вшмукување прашина. Ефикасноста на вшмукување на уредот за вшмукување прашина зависи од големината и квалитетот на филтерот и вреќичката за прашина. Затоа, треба да користите исклучиво оригинални филтри и вреќички за прашина.

## 10. Следење на волуменски проток

Се огласува акустички предупредувачки сигнал ако брзината на воздухот во цревето за вшмукување падне под 20 m/s. Копчето за вклучување ќе трепка помеѓу црвено и зелено.

Можни причини	Решение
<b>Вредноста поставена на прилагодувачот за сила на вшмукување е прениска</b>	Поставете го прилагодувачот на сила на вшмукување на повисока вредност
<b>Не е поставено на правилниот дијаметар на цревето.</b>	Поставете го правилниот дијаметар на цревето
<b>Вреќичка за прашина е полна.</b>	Ставете нова вреќичка за прашина
<b>Влошката на филтерот е затната.</b>	Проверете ја AFC функцијата и исчистете го филтерот. Заменете го филтерот ако е потребно
<b>Дефект на електрониката за мониторинг.</b>	Испратете го уредот за вшмукување прашина во овласен сервисен центар на Mirka за поправка
<b>Влажна екстракција.</b>	Функционалната сигурност не е засегната, не се потребни дејства

## Bluetooth

Алатот е опремен со Bluetooth® технологија со ниска потрошувачка и може да се поврзе на апликација MyMirka преку која се добива пристап до дополнителни функции на алатот. За повеќе информации за функционалноста на апликацијата и за нејзината достапност во вашата земја, одете на [www.mirka.com/mymirka](http://www.mirka.com/mymirka)

Активирајте Bluetooth на вашиот Mirka® DEXOS на следниот начин:

1. Поврзете го кабелот за напојување во струјниот приклучок, притиснете го прекинувачот за напојување.
2. Вклучете го уредот за вшмукување прашина на копчето Вклучено/подготвеност, притиснете го копчето за bluetooth
3. Копчето за Bluetooth почнува да трепка сино, копчето свети сино кога е поврзано

**НАПОМЕНА!** Доколку апликацијата не е инсталирана или не е достапна во вашата земја, Bluetooth нема да се активира.

Ознаката со зборот Bluetooth® и лого ознаките на Bluetooth® се регистрирани заштитни знаци во сопственост на Bluetooth SIG, Inc. и секоја употреба на овие ознаки од страна на Mirka Ltd се врши со лиценца. Другите заштитни знаци и заштитни имиња им припаѓаат на нивните соодветни сопственици.

## Операции по употребата

Исклучете го уредот за вшмукување прашина од приклучницата кога уредот за вшмукување прашина не е во употреба. Намотајте го кабелот, почнувајќи од уредот за вшмукување прашина. Кабелот за напојување може да се повлече во просторот за црево или да виси од врвцата за кабел за напојување која е обезбедена.

## Транспорт

- Пред да го транспортирате уредот за вшмукување прашина, затворете ги сите стеги.
- Не навалувајте го уредот за вшмукување прашина доколку во садот има течности.
- Не користете куки за дигалки за да го кревате уредот за вшмукување прашина.

## Складирање



**Внимание:** Складирајте ја машината на суво место, заштитено од дожд и мраз. Машината мора да се складира во затворен простор.

За соодветен транспорт цревето и кабелот може да бидат ставени во просторот за црево. Флексибилна врвца е вклучена на задниот дел на уредот за вшмукување прашина за прикачување на кабелот за напојување. За инструкции, погледнете во водичот за брзо започнување.

Системот за прицврстување на кукиштето се наоѓа најгоре на уредот за вшмукување прашина. Видете кратко референтно упатство.



**Внимание:** Не кревајте го уредот за вшмукување прашина и дополнителната опрема за прицврстување кутии пред да се осигурите дека кутијата за складирање е правилно монтирана. При складирањето забележете ја тежината и рамнотежата на уредот. Максималната тежина на кутиите за складирање е 30 kg

## Одржување

### Редовно сервисирање и прегледи

Редовното сервисирање и проверки на вашиот уред за вшмукување прашина мора да го извршуваат соодветно квалификувани лица, во согласност со релевантните правила и прописи. Особено често треба да се извршуваат електрични тестови за континуитетот на заземјувањето, отпорот на изолацијата, како и за состојбата на флексибилниот кабел.

Во случај на каков било дефект, уредот за вшмукување прашина MOPA да се повлече од употреба и целосно да ја провери и да ја поправи овластен сервисер. Најмалку еднаш годишно, Mirka техничар од компанијата или обучено лице мора да изврши техничка инспекција во која ќе бидат вклучени филтрите, пропуштивоста на воздух и контролните механизми.

### Одржување

Отстранете го кабелот за напојување од електричната приклучница пред одржувањето. Пред да го користите уредот за вшмукување прашина, проверете дали фреквенцијата и напонот прикажани на типската табличка соодветствуваат на напонот на напојувањето.

Уредот за вшмукување прашина е наменет за постојана работа под големо оптоварување. Во зависност од бројот на работни часови, филтерот за прашина треба да се обновува. Чувајте го уредот за вшмукување прашина чист со помош на сува крпа или со крпа навлажнета со вода.

За време на одржувањето и чистењето, ракувајте со уредот за вшмукување прашина на начин кој нема да претставува опасност за лицата кои го вршат одржувањето или другите лица. Во просторот за одржување:

- Користете задолжителна филтрирана вентилација.
- Носете заштитна облека.
- Чистете го просторот за одржување за штетните материји да не се најдат во околината.

За време на одржувањето и поправањето, сите валкани делови кои не може задоволително да се исчистат мора да се:

- спакуваат во непропустливи вреќи.
- да се фрлат како отпад на начин кој е во согласност со важечките прописи за отстранување на таков вид отпад.

Ако кабелот за напојување е оштетен, мора да се замени од производителот, неговиот сервисер или од слично квалификувани лица за да се избегне опасност.

За дополнителни информации за сервисирањето по продажбата, обратете се до вашиот продавач или до Mirka претставникот на сервисот за вашата земја. Видете ја задната страна на овој документ.

### Резервни делови и дополнителна опрема

Опис	Mirka код
Филтер за DEXOS	MIX1214071
HEPA Филтер за DEXOS	MIX1264071

Опис	Mirka код
Сет за филтер за ладење воздух за DEXOS	MIX1212131
Резервни вреќички за прашина DEXOS 1217, пакување од 5	MIX1215171

Користењето резервни делови и дополнителна опрема кои не се оригинални може негативно да влијае на безбедноста и/или функционирањето на уредот за вшмукување прашина. Користете исклучиво оригинални резервни делови и дополнителна опрема од Mirka. Резервните делови кои може да влијаат на здравјето и безбедноста на операторот и/или на функционирањето на уредот за вшмукување прашина се наведени погоре.

**НАПОМЕНА!** Експлодираниот поглед и списокот со резервни делови достапни на [www.mirka.com](http://www.mirka.com)

## Водич за решавање проблеми

Симптом	Можна причина	Решение
Копчето за вклучување трепка помеѓу црвено и бело.	Поврзано на мрежна приклучница со погрешен напон	Поврзете го системот за вшмукување прашина на мрежна приклучница која одговара на номиналниот напон на системот за вшмукување прашина.
Контролната табла не свети при вклучување.	Кабелот за напојување не е правилно приклучен на системот за вшмукување прашина или во приклучницата на електричната мрежа.	Приклучете го правилно
Копчето за вклучување трепка помеѓу црвено и зелено и зујалката се активира.	Недоволен проток на воздух	Видете поглавје 10 во Упатства за ракување
Копчето за вклучување трепка помеѓу црвено и жолто	Активација на прекинувач за пловка	Видете поглавје 8 во Упатства за ракување
Системот за вшмукување прашина престана да работи и копчето за вклучување е во црвена боја	Системот за вшмукување прашина е во безбедносен режим поради висока температура	Почекајте системот за вшмукување прашина да се олади

## Информации за исфрлање како отпад

### ОПАСНОСТ



Направете ги непотребните уреди за вшмукување прашина неупотребливи така што ќе им го отстраните кабелот за напојување.

Придржувајте се до применливите регулативи за конкретната земја во врска со фрлањето и рециклирањето искористените машини, пакувањата и додаточите.

**Само за ЕУ:** Не фрлајте го уредот за вшмукување прашина во отпад од домаќинство. Во согласност со европските директиви за фрлање на електронска опрема и нивната примена во согласност со националните закони, уредите за вшмукување прашина со поминат работен век мора одделно да се собираат и да се однесат во еколошки компатибилна институција за рециклирање.

За повеќе информации во врска со REACH, RoHS и нашата корпоративна општествена одговорност, посетете [www.mirka.com](http://www.mirka.com)

## Conformiteitsverklaring

### Mirka Ltd, 66850 Jeppo, Finland

verklaart geheel onder eigen verantwoordelijkheid dat de Mirka® producten (hieronder vermeld en zie tabel "Technische gegevens" voor het specifieke model) waarop deze verklaring betrekking heeft, in overeenstemming zijn met de volgende normen of andere normatieve documenten: EN 60335-1:2012 + A11:2014 + A13:2017 + A1:2019 + A14:2019 + A2:2019 + A15:2021, EN 60335-2-69:2012, EN 62233:2008 + AC:2008, EN 62311:2008, EN IEC 62311:2020, EN IEC 55014-1:2021, EN IEC 55014-2:2021, EN IEC 61000-3-2:2019 + A1:2021, EN 61000-3-3:2013 + A2:2021, EN 300 328 V2.2.2, EN 301 489-1 V2.2.3, EN 301 489-17 V3.2.4 & EN IEC 63000:2018 in overeenstemming met de verordeningen 2006/42/EG, 2014/53/EU, 2011/65/EU + 2015/863/EU.

Producten: Mirka® DEXOS 1217 M AFC

<p>Jeppo 22-04-2024 Plaats en datum van uitgifte</p>	 Bedrijf	 Stefan Sjöberg, CEO	<p><b>Fabrikant/Leverancier</b> Mirka Ltd 66850 Jeppo, Finland Tel. +358 20 760 2111 Fax +358 20 760 2290 www.mirka.com</p>	
--	--	--	---	--

Vertaling van de oorspronkelijke gebruiksaanwijzing. Wij behouden ons het recht voor om zonder voorafgaande kennisgeving wijzigingen aan te brengen in deze handleiding.

## Belangrijk

Lees deze veiligheids- en gebruiksinstructies zorgvuldig door voordat u dit apparaat gaat installeren, gebruiken of onderhouden. Bewaar deze instructies op een veilige en makkelijk bereikbare plaats. Lees de landelijke en lokale regelgeving en leef deze na.

## Aanbevolen persoonlijke veiligheidsuitrusting



Draag een veiligheidsbril



Draag gehoorbescherming







Draag veiligheidshandschoenen



Draag een gezichtsmasker

## Symbolen

	<p>Voldoet aan de toepasselijke EU-normen</p>
	<p>Voldoet aan de RCM-eisen voor Australië en Nieuw-Zeeland</p>
	<p>Voldoet aan de toepasselijke VK-normen</p>
	<p>Lees de bedieningshandleiding</p>
	<p>Waarschuwing condensator. Dit compartiment NIET openen tot 5 minuten nadat alle voedingsbronnen zijn losgekoppeld</p>



**Waarschuwing:** Mogelijk gevaarlijke situatie die kan leiden tot overlijden of ernstig letsel en/of materiële schade.

**Let op:** Mogelijk gevaarlijke situatie die kan leiden tot licht of matig letsel en/of materiële schade.

## Algemene beschrijving & beoogd doel

Deze mobiele stofafzuiging is ontworpen, ontwikkeld en grondig getest voor een efficiënte en veilige werking indien het apparaat correct wordt onderhouden en gebruikt in overeenstemming met de volgende instructies.

Dit apparaat is geschikt voor industrieel gebruik, bijvoorbeeld in fabrieken, op bouwplaatsen en in werkplaatsen. Ongevallen door een verkeerd gebruik kunnen uitsluitend worden voorkomen door de mensen die het apparaat gebruiken.

ALLE VEILIGHEIDSLABELS MOETEN WORDEN DOORGELEZEN EN NAGELEEFD.

Elk ander gebruik wordt beschouwd als verkeerd gebruik. De fabrikant aanvaardt geen aansprakelijkheid voor schade voortvloeiend uit een dergelijk gebruik. Het risico bij dergelijk gebruik ligt geheel bij de gebruiker. Het correcte gebruik behelst ook het op de juiste wijze bedienen, onderhouden en repareren volgens de specificaties van de fabrikant.

Voor **stofklasse M**-apparaten geldt het volgende:

Het apparaat is geschikt voor het opzuigen van droog, niet-ontvlambaar stof en vloeistoffen, zaagsel en gevaarlijk stof met OEL-waarden (Occupational Exposure Limit)  $\geq 0,1 \text{ mg/m}^3$ .



*Waarschuwinglabel voor stofklasse van apparaten*

Stofklasse M (IEC 60335-2-69). Tot het stof van deze klasse behoort: stof met OEL-waarden  $\geq 0,1 \text{ mg/m}^3$  plus zaagsel. De machine is als geheel getest onder onderdruk voor deze stofklasse. De maximale doorlaatbaarheid bedraagt 0,1% en de hoeveelheid stof in de uitlaatlucht moet beperkt zijn.

Voor stofafzuigingen moet, als de uitlaatlucht weer de ruimte ingaat, worden gezorgd voor een correcte ventilatiesnelheid M. Neem de voorschriften van je land in acht voor je het toestel gebruikt.

Alvorens een machine van stofklasse M uit een gevaarlijke ruimte weg te halen, dient de stofafzuiging te worden ontdaan van verontreinigingen. Veeg ze schoon of behandel ze met afdichtmiddel.

## Technische gegevens

DEXOS	EU	UK
<b>Netspanning</b>	220–240 VAC	220–240 VAC
<b>Vermogen</b>	1200 W	1200 W
<b>Maximale gecombineerde belasting voor apparatuur aansluitingen</b>	2400 W	1750 W
<b>Totaal aansluitvermogen</b>	3600 W	2950 W
<b>Frequentie netvoeding</b>	50–60Hz	50–60Hz
<b>Zekering</b>	16A	13A
<b>Beschermingsklasse (vocht, stof)</b>	IPX4	IPX4
<b>Beschermingsklasse (elektrisch)</b>	I	I
<b>Max. luchtstroom (l/s)*</b>	46 l/s	46 l/s
<b>Max. luchtstroom (m<sup>3</sup>/h)*</b>	166 m <sup>3</sup> /h	166 m <sup>3</sup> /h
<b>Max. luchtstroom (CFM)*</b>	97 CFM	97 CFM
<b>Max. vacuüm (kPa)</b>	25 kPa	25 kPa
<b>Max. vacuüm (hPa)</b>	250 hPa	250 hPa
<b>Max. vacuüm (in<sub>H<sub>2</sub>O</sub>)</b>	100 in <sub>H<sub>2</sub>O</sub>	100 in <sub>H<sub>2</sub>O</sub>
<b>Geluidsdruk niveau LPA (IEC 60335-2-69)</b>	77,7 dB(A)	77,7 dB(A)
<b>Trilling ISO 5349 ah</b>	2,5 m/s <sup>2</sup>	2,5 m/s <sup>2</sup>

DEXOS	EU	UK
<b>Gewicht</b>	13 kg	13 kg
<b>Filteroppervlak</b>	0,5 m <sup>2</sup>	0,5 m <sup>2</sup>
<b>Stofklasse</b>	M	M
<b>Filterklasse</b>	N/A	N/A
<b>Inhoud container</b>	17 l	17 l
<b>Bereik bedrijfstemperatuur</b>	-20 °C – 40 °C	-20 °C – 40 °C

\* Specificaties en detailgegevens kunnen zonder voorafgaande aankondiging worden gewijzigd. Het modellenaanbod kan per markt verschillen.



## WAARSCHUWINGEN

- Niet gebruiken voor het opzuigen van ontvlambare of brandbare vloeistoffen zoals benzine of gebruiken op plekken waar deze aanwezig kunnen zijn.
- Gebruikers dienen adequaat te worden geïnformeerd over het gebruik van deze apparaten.
- Tijdens reiniging of onderhoud en tijdens het vervangen van onderdelen of het omschakelen van het apparaat voor een andere functie moet de netvoeding naar het apparaat worden onderbroken door de stekker uit het stopcontact te trekken.
- Gebruik het stopcontact op het apparaat uitsluitend voor de doeleinden gespecificeerd in de instructies.
- Om het gevaar voor brand, elektrische schokken of letsel te beperken, moeten vóór gebruik alle veiligheidsinstructies worden doorgelezen en nageleefd. Het ontwerp van dit apparaat is gericht op veiligheid bij gebruik voor schoonmaakfuncties zoals aangegeven. Als er schade ontstaat aan elektrische of mechanische onderdelen moet het apparaat en/of accessoire vóór verder gebruik worden gerepareerd door een erkend servicecentrum of door de fabrikant om verdere schade aan het apparaat of letsel voor de gebruiker te voorkomen.
- Niet gebruiken als de kabel of stekker beschadigd is. Niet uit het stopcontact halen door aan de kabel te trekken. Pak hiervoor de stekker vast. Gebruik de stekker of het apparaat niet met natte handen. Schakel alle regelaars uit voordat u de stekker eruit trekt.
- Nooit het apparaat meentrekken of dragen aan de kabel, de kabel als handgreep gebruiken, een deur dichtdoen waar de kabel tussen zit of de kabel langs scherpe randen of hoeken trekken. Nooit het apparaat over de kabel laten rijden. Houd de kabel uit de buurt van verwarmde oppervlakken.
- Houd haar, loszittende kleding, vingers en alle lichaamsdelen uit de buurt van openingen en bewegende onderdelen. Stop nooit voorwerpen in openingen en gebruik het apparaat nooit met geblokkeerde openingen. Zorg ervoor dat openingen vrij zijn van stof, pluis, haar en alle andere zaken die de luchtstroom kunnen beperken.
- Wees extra voorzichtig bij het schoonmaken op trappen.
- Als het apparaat niet goed werkt of als iemand het apparaat heeft laten vallen, heeft beschadigd, buiten heeft laten staan of in water heeft laten vallen moet het apparaat terug naar een servicecentrum of de dealer.
- Het apparaat mag niet worden gebruikt als waterpomp. Het apparaat is bedoeld voor het opzuigen van mengsels van lucht en water.
- Sluit het apparaat aan op een goed geaard stopcontact. Het stopcontact en de verlengkabel moeten een goed werkende beschermingsleiding hebben.
- Zorg voor een goede ventilatie op de werkplek.
- Gebruik het apparaat nooit als ladder of opstapje. Het apparaat kan dan omvallen en beschadigd raken.
- Gebruik het apparaat alleen buiten in incidentele gevallen.
- Voorkom contact tussen de stroomkabel en de roterende borstels.
- Voorkom contact tussen de stroomkabel en de bewegende onderdelen.
- Deze machine is niet bedoeld voor gebruik door personen (inclusief kinderen) met lichamelijke, zintuiglijke of geestelijke beperkingen dan wel zonder de vereiste ervaring en kennis.
- Kinderen moeten in de gaten worden gehouden om er zeker van te zijn dat zij niet met het apparaat spelen.
- Deze machine is bedoeld voor commercieel gebruik, bijvoorbeeld in hotels, scholen, ziekenhuizen, fabrieken, winkels, kantoren en verhuurbedrijven.

### Gevaarlijk stof

Het opzuigen van gevaarlijke materialen kan tot ernstige of zelfs dodelijke letsels leiden. De volgende materialen mogen niet worden opgezogen met de machine:

- Hete materialen (brandende sigaretten, hete as enz.)
- Ontvlambare, explosieve, bijtende vloeistoffen (bijvoorbeeld benzine, oplosmiddelen, zuren, alkaliën enz.)
- Ontvlambaar, explosief stof (bijvoorbeeld magnesium- of aluminiumstof enz.)

## Elektrische onderdelen



**Gevaar:** Het bovenste deel van het apparaat bevat onderdelen waar spanning op staat. Contact met onder spanning staande onderdelen leidt tot ernstig of zelfs dodelijk letsel. Spuit nooit water op het bovenste deel van het apparaat.



**Gevaar:** Elektrische schok door defecte stroomkabel. Het aanraken van een defecte stroomkabel kan leiden tot ernstig of zelfs dodelijk letsel.

- Zorg ervoor dat je de stroomkabel niet beschadigt (bv. door er overheen te rijden, eraan te trekken of de kabel bekneeld te laten raken).
- Controleer regelmatig of de stroomkabel tekenen van beschadiging of slijtage vertoont.
- Als de stroomkabel beschadigd is, moet deze door een erkende Mirka-dealer of een vergelijkbaar gekwalificeerd persoon worden vervangen om gevaar te voorkomen.
- De stroomkabel mag onder geen enkele voorwaarde rond vingers of enig lichaamsdeel van de gebruiker worden gewikkeld.

## In explosieve of ontvlambare omgevingen



**Let op:** Dit apparaat is niet geschikt voor gebruik in explosieve of ontvlambare omgevingen of op plaatsen waar dergelijke omgevingen waarschijnlijk zullen ontstaan door de aanwezigheid van vluchtige vloeistoffen of ontvlambare gassen of dampen.

### Aanvullende waarschuwingen

Stofdeeltjes die ontstaan tijdens elektrisch schuren, zagen, slijpen, boren en andere bouwactiviteiten kunnen stoffen bevatten die kanker, aangeboren afwijkingen of andere voortplantingsproblemen kunnen veroorzaken.

Enkele voorbeelden van die stoffen zijn:

- Lood uit loodhoudende verf.
- Kristallijn silica uit stenen en cement en andere metselproducten.
- Arseen en chroom uit chemisch behandeld hout.

Het risico dat je loopt door deze blootstellingen hangt af van de frequentie waarmee je dit type van werkzaamheden verricht. Om je blootstelling aan deze stoffen te beperken, dien je in een goed geventileerde ruimte te werken en goedgekeurde veiligheidsuitrusting te gebruiken, zoals stofmaskers die speciaal zijn ontworpen voor het filteren van microscopisch kleine deeltjes.

## Instructies voor veilig gebruik

De stofafzuiging:

- Mag uitsluitend worden gebruikt door personen die instructies hebben gekregen over het correcte gebruik ervan en die nadrukkelijk de opdracht hebben gekregen om het te gebruiken.
- Mag uitsluitend worden gebruikt onder toezicht.
- Deze machine is niet bedoeld voor gebruik door personen (inclusief kinderen) met lichamelijke, zintuiglijke of geestelijke beperkingen dan wel zonder de vereiste ervaring en kennis.
- Kinderen moeten in de gaten worden gehouden om te voorkomen dat ze met de stofafzuiging spelen.
- Werk nooit op een onveilige manier.
- Gebruik de stofafzuiging nooit zonder filter.
- Schakel de stofafzuiging in de volgende situaties uit en trek de stekker uit het stopcontact:
  - Alvorens reinigings- en servicewerken uit te voeren
  - Alvorens onderdelen te vervangen
  - Alvorens de stofzak te vervangen of het reservoir te legen
  - Bij schuimvorming of als er vocht uit de machine komt

Behalve de gebruiksaanwijzing en de bindende ongevalpreventievoorschriften in het land van gebruik moet je ook de erkende voorschriften voor veiligheid en correct gebruik naleven.

Voordat met de werkzaamheden wordt begonnen, moet het bedienende personeel informatie en opleiding krijgen over:

- Het gebruik van de stofafzuiging.
- De risico's die verbonden zijn aan het materiaal dat moet worden opgezogen.
- De veilige verwijdering van het opgezogen materiaal.

# Gebruiksaanwijzing

De stofafzuiging kan beschadigd raken bij aansluiting op een onjuiste netspanning.

- Controleer of de spanning die wordt aangegeven op het typeplaatje overeenkomt met de lokale netspanning.

## 1. Aan de slag

Controleer of de stroomschakelaar is uitgeschakeld (stand 0). Controleer of de juiste filters in de stofafzuiging zijn geplaatst. Sluit vervolgens de zuigslang aan op de aanzuigopening van de stofafzuiging door de slang stevig in de opening te drukken. Bij gebruik voor stofafzuiging in combinatie met een apparaat dat stof produceert, sluit je het uiteinde van de zuigslang aan met een geschikte adapter. Sluit de stekker aan op een geschikt stopcontact. Zet de aan/uit-schakelaar in stand I om de stofafzuiging te starten, gebruik het bedieningspaneel voor verdere handelingen.

**2. Functies van het bedieningspaneel** (Zie afbeelding 2 aan het begin van de handleiding)

Symbool/Knop	Functie(s)
<b>1. Aan/stand-by</b>	Bedieningspaneel en autostart ingeschakeld
<b>2. Startknop</b>	De stofafzuiging handmatig starten
<b>3. +/- Power</b>	Zuigkracht aanpassen
<b>4. Voedingsniveau-indicator</b>	Toont het huidige vermogen van de stofafzuiging
<b>5. Slangdiameter</b>	Geeft de slangdiameter weer
<b>6. Slanginstelling</b>	De slangdiameter selecteren
<b>7. Auto Filter Cleaning</b>	Automatische filterreiniging in-/uitschakelen
<b>8. Automatische start vanaf stopcontact 2</b>	De stofafzuiging start wanneer er stroom wordt afgenomen via stopcontact 2
<b>9. Bluetooth</b>	Verbinding maken met apparaat via Bluetooth
<b>10. Multifunctionele toets</b>	Configureerbaar via de myMirka-app. Standaard Push & Clean

## 3. Automatisch starten vanuit stopcontacten

Gearde stopcontacten zijn in de stofafzuiging geïntegreerd. Hierop kan een extern elektrisch apparaat worden aangesloten. Op de stopcontacten staat altijd stroom wanneer de schakelaar in de I-stand staat. Dat wil zeggen dat de stofafzuiging als verlengkabel kan worden gebruikt.

De stofafzuiging is uitgerust met een automatische startfunctie die detecteert wanneer gereedschap dat op een stopcontact is aangesloten, wordt in- of uitgeschakeld. Voor apparatuuraansluiting 1 is de automatische startfunctie altijd ingeschakeld, terwijl deze voor apparatuuraansluiting 2 kan worden geactiveerd via het bedieningspaneel. Wanneer het gereedschap wordt ingeschakeld, detecteert de stofafzuiging de start. Wanneer het wordt uitgeschakeld, wordt de stofafzuiging ook uitgeschakeld, zij het iets later om ervoor te zorgen dat de stofslang leeg is. Het maximale stroomverbruik van het aangesloten elektrische apparaat wordt aangegeven in het hoofdstuk "Specificaties". Zorg ervoor dat op de apparatuuraansluiting aangesloten gereedschap is uitgeschakeld voordat je de hoofdschakelaar uitzet.

## 4. Filterreiniging

De stofafzuiging is uitgerust met een automatisch filterreinigingssysteem, AFC genaamd. Tijdens het gebruik wordt regelmatig automatisch een reinigingscyclus doorlopen die ervoor zorgt dat het zuigvermogen altijd optimaal blijft. Bij afnemende zuigprestaties of erg stoffige toepassingen, bedek je de zuigslang met je hand (gebruik handschoenen) en houd je ze ongeveer 15 seconden vast.

Als het zuigvermogen nog steeds beperkt is, verwijder je het filter en maak je het mechanisch schoon. Vervang het filter indien het beschadigd is. Voor bepaalde toepassingen, zoals nat zuigen, wordt aangeraden om het Auto Filter Cleaning-systeem uit te schakelen. Zie paragraaf "8. Nat zuigen" voor meer details.

## 5. Slanginstellingen

Regel de instelling van de slangdiameter met de knoppen op het bedieningspaneel zodat deze overeenkomt met de diameter van de slang aan het grootste uiteinde (zoals getoond in sectie D).

## 6. Antistatische aansluiting



**Let op:** De stofafzuiging is voorzien van een antistatisch systeem om eventuele statische elektriciteit af te voeren die tijdens het stofzuigen kan ontstaan.



De slangaansluiting is verbonden met de aarding. Voor een juiste werking wordt het gebruik van een elektrisch geleidende of antistatische zuigslang aanbevolen.

## 7. Filters voor motorkoeling

Ter bescherming van de motorelektronica is de machine voorzien van een filter voor de motorkoeling. Maak de filters van de motorkoeling regelmatig schoon.



**Let op:** Als het filter van de motorkoeling verstopt is door stof, kan de indicatie voor oververhitting afgaan en kan de motor stoppen. Maak de koelfilters schoon en laat de stofafzuiging ongeveer 5 minuten afkoelen.

## 8. Nat zuigen



**Waarschuwing:** Als er schuim of vloeistof uit de machine komt, moet deze onmiddellijk worden uitgeschakeld.



**Let op:** De stofafzuiging is voorzien van een systeem dat de machine uitschakelt wanneer het maximale vloeistofpeil wordt bereikt. Als dit gebeurt, schakel je de machine uit. Haal de stekker van de machine uit het stopcontact en maak de container leeg.



**Let op:** Zuig nooit vloeistoffen op zonder dat het systeem voor het maximale waterpeil en het filter zijn geplaatst.



**Let op:** Maak het apparaatje voor het maximale waterpeil regelmatig schoon en inspecteer het op beschadigingen.

Vloeistoffen opzuigen:

- Zuig geen ontvlambare vloeistoffen op.
- Alvorens vloeistoffen op te zuigen, moet je altijd de stofzak verwijderen en controleren of het systeem voor het maximale waterpeil correct werkt.
- Natte filters en de binnenkant van de vloeistofcontainer moeten worden gedroogd voordat ze worden opgeslagen

Haal de stekker uit het stopcontact voordat je de container leegmaakt. Haal de slang van de inlaat door de slang eruit te trekken. Maak de containerklemmen los door ze naar buiten te trekken, zodat het bovenste deel loskomt. Til het bovenste deel van de container af. Na het opzuigen van vloeistoffen moeten de container en het systeem voor het maximale waterpeil altijd worden leeggemaakt en schoongemaakt.

Maak de container leeg door hem te kantelen. Plaats het bovenste deel terug op de container. Zet het bovenste deel vast met de containerklemmen (zoals getoond in sectie F). Bij bepaalde abrupte bewegingen kan het systeem voor het maximale waterpeil per ongeluk worden geactiveerd. Als dit gebeurt, wordt de stofafzuiging op stand-by gezet en verschijnt er een lichtindicatie op het bedieningspaneel. Om de stofafzuiging opnieuw te starten, zorg je ervoor dat de vlotter niet meer actief is en zet je de stofafzuiging in de stand aan/stand-by. Daarna kun je opnieuw stof afzuigen.

## 9. Droog zuigen



**Let op:** Gevaarlijke materialen opzuigen. Opegezogen materialen kunnen schadelijk zijn voor het milieu.

- Verwerk het opegezogen stof volgens de wettelijke voorschriften.

Na droog zuigen moet je de stekker uit het stopcontact halen voordat je de stofafzuiging leegmaakt. Maak de containerklemmen los door ze naar buiten te trekken, zodat het bovengedeelte met de motor loskomt. Til het bovenste deel van de container af.

**Filter:** Controleer het filter. Om het filter te reinigen, kun je het schudden, borstelen of wassen. Laat het filter eerst goed opdrogen voordat je weer stof gaat zuigen. (Zie sectie G)

**Stofzak:** Controleer de zak om te zien hoe vol hij is. Vervang de stofzak indien nodig en verwijder de oude zak. De nieuwe zak moet worden bevestigd met de drie haken aan het plastic deel van de stofzak dat op de stofafzuiging past (Zie hoofdstuk F).

**Na het leegmaken:** Sluit het bovenste deel op de container en zet het vast met de containerklemmen. Ga nooit droog materiaal opzuigen zonder een filter in de stofafzuiging. De effectiviteit van de stofafzuiging is afhankelijk van het formaat en de kwaliteit van het filter en de stofzak. Gebruik daarom alleen een origineel filter en originele stofzakken.

## 10. Volumetrische debietbewaking

Er klinkt een akoestisch waarschuwingssignaal als de luchtsnelheid in de zuigslang onder de drempel van 20 m/s zakt. De startknop knippert dan afwisselend rood en groen.

Mogelijke oorzaken	Oplossing
De waarde die is ingesteld op de zuigkrachtregelaar is te laag	Stel de zuigkrachtregelaar in op een hogere waarde
De slangdiameter is fout ingesteld.	Stel de juiste slangdiameter in
Stofzak vol.	Plaats een nieuwe stofzak
Filterelement verstopt.	Controleer de AFC-functie en reinig het filter. Vervang het filter indien nodig
Storing in de bewakingselektronica.	Stuur de stofafzuiging naar een door Mirka erkend servicecentrum voor reparatie
Natte extractie.	Functionele betrouwbaarheid niet aangetast, geen acties nodig

## Bluetooth

Deze machine is voorzien van Bluetooth® Low Energy-technologie en kan worden verbonden met de myMirka-app die toegang biedt tot extra apparaatfuncties. Kijk op [www.mirka.com/mymirka](http://www.mirka.com/mymirka) voor meer informatie over de app-functie en ga na of deze beschikbaar is in je land.

U kunt Bluetooth op deze manier activeren op uw Mirka® DEXOS:

1. Steek het netsnoer in het stopcontact en druk de aan/uit-schakelaar in.
2. Zet de stofafzuiging aan met de knop Aan/stand-by en druk op de Bluetooth-knop.
3. De Bluetooth-knop begint blauw te knipperen en licht blauw op wanneer er verbinding is

**LET OP!** Als de app niet is geïnstalleerd of als deze niet beschikbaar is in uw land, wordt Bluetooth niet geactiveerd.

De naam en logo's van Bluetooth® zijn geregistreerde handelsmerken die eigendom zijn van Bluetooth SIG, Inc. en deze merken worden door Mirka Ltd altijd gebruikt onder licentie. Overige handelsmerken en handelsnamen zijn telkens eigendom van de betreffende eigenaren.

## Bediening na gebruik

Haal de stofafzuiging uit het stopcontact als ze niet wordt gebruikt. Wikkel de kabel op, te beginnen bij de stofafzuiging. Het netsnoer kan worden opgerold in het slangcompartiment of worden opgehangen aan de meegeleverde snoerband.

### Transport

- Sluit alle klemmen alvorens de stofafzuiging te transporteren.
- Kantel de stofafzuiging niet als er vloeistoffen in de container zitten.
- Gebruik de haak van een kraan nooit om de stofafzuiging te heffen.

### Opslag



**Let op:** Bewaar de machine op een droge plek, beschermd tegen regen en vorst. De machine mag alleen binnenshuis worden opgeslagen.

Om het transport te vereenvoudigen, kunnen de slang en kabel worden opgeborgen in het slangcompartiment. Aan de achterkant van de stofafzuiging zit een flexibele band om het netsnoer aan te bevestigen. Raadpleeg de korte handleiding voor de instructies.

Bovenop de stofafzuiging zit een bevestigingssysteem voor de opbergbak. Zie de beknopte referentiegids.



**Let op:** Til de stofafzuiging en het bevestigingsaccessoire voor de opbergbak niet op zonder te controleren of de opbergbak goed is gemonteerd. Let bij het opbergen op het gewicht en het evenwicht van de machine. Het maximumgewicht voor opbergbakken is 30 kg.

# Onderhoud

## Regelmatige service en inspectie

De stofafzuiging moet regelmatig worden onderhouden en geïnspecteerd door gekwalificeerd personeel en conform de toepasselijke wet- en regelgeving. Vooral elektrische tests als het gaat om de aarding, de isolatieweerstand en de staat van de flexibele kabel moeten regelmatig worden uitgevoerd.

Bij eventuele defecten MOET de stofafzuiging buiten gebruik worden gesteld, volledig worden gecontroleerd en door een erkende servicemonteur worden gerepareerd. Minstens één keer per jaar moet een Mirka-monteur of een persoon met de juiste instructies een technische inspectie uitvoeren, inclusief een inspectie van de filters, de luchtdichtheid en de bedieningsmechanismen.

## Onderhoud

Haal de stroomkabel uit het stopcontact voordat je het onderhoud uitvoert. Voordat de stofafzuiging wordt gebruikt, moet je controleren of de frequentie en spanning op het typeplaatje overeenkomen met de netspanning.

De stofafzuiging is ontworpen voor continu zwaar bedrijf. Afhankelijk van het aantal bedrijfsuren moet het stoffilter worden vervangen. Houd de stofafzuiging schoon met een droge doek of een met water bevochtigde doek.

Hanteer de stofafzuiging tijdens onderhoud en reiniging op zo'n manier dat er geen gevaar ontstaat voor onderhoudspersoneel of andere mensen. In het onderhoudsgebied geldt het volgende:

- Gebruik gefilterde geforceerde ontluchting.
- Draag beschermende kleding.
- Reinig het onderhoudsgebied dusdanig dat er geen gevaarlijke stoffen in de omgeving terecht kunnen komen.

Tijdens onderhouds- en reparatiewerkzaamheden moet met alle verontreinigde onderdelen die niet voldoende gereinigd kunnen worden het volgende gebeuren:

- Verpakken in goed afgedichte zakken.
- Verwijderen volgens de geldende regels voor dergelijk afval.

Wanneer de stroomkabel beschadigd is, moet deze door de fabrikant, een servicemonteur of een vergelijkbare gekwalificeerde persoon worden vervangen om gevaar te voorkomen.

Voor nadere informatie over aftersales-service kunt u contact opnemen met uw dealer of de Mirka-servicevertegenwoordiger die verantwoordelijk is voor uw land. Kijk hiervoor op de achterkant van dit document.

## Reserveonderdelen en accessoires

Beschrijving	Mirka-code
Filter voor DEXOS	MIX1214071
HEPA-filter voor DEXOS	MIX1264071
Koelluchtfilterset voor DEXOS	MIX1212131
Stofzak fleece DEXOS 1217, 5 stuks	MIX1215171

Het gebruik van niet-originele reserveonderdelen en accessoires kan de veiligheid en/of functionaliteit van de stofafzuiging in gevaar brengen. Gebruik alleen originele reserveonderdelen en accessoires van Mirka. Hierboven vind je een overzicht van reserveonderdelen die de gezondheid en veiligheid van de gebruiker en/of de werking van de stofafzuiging kunnen aantasten.

**LET OP!** Explosietekening en lijst met reserveonderdelen beschikbaar op [www.mirka.com](http://www.mirka.com)

## Problemen oplossen

Probleem	Mogelijke oorzaak	Oplossing
<b>De startknop knippert afwisselend rood en wit.</b>	Aangesloten op een stopcontact met een onjuiste spanning	Sluit de stofafzuiging aan op een stopcontact waarvan de spanning overeenkomt met de nominale spanning van de stofafzuiging.
<b>Er brandt geen lampje op het bedieningspaneel wanneer het toestel wordt ingeschakeld.</b>	De voedingskabel is niet correct aangesloten op de stofafzuiging of het stopcontact.	Sluit deze correct aan.

Probleem	Mogelijke oorzaak	Oplossing
<b>De startknop knippert afwisselend rood en groen en de zoemer wordt geactiveerd</b>	Onvoldoende luchtstroom	Zie hoofdstuk 10 van de Gebruiksaanwijzing
<b>De startknop knippert afwisselend rood en geel.</b>	Activering van de vlotterschakelaar	Zie hoofdstuk 8 van de Gebruiksaanwijzing
<b>De stofafzuiging is gestopt en de startknop brandt continu rood</b>	De stofafzuiging staat in de veiligheidsstand vanwege de hoge temperatuur.	Wacht tot de stofafzuiging is afgekoeld.

## Informatie over verwijdering

### GEVAAR



Maak overbodige stofafzuigingen onbruikbaar door de stroomkabel te verwijderen.

Leef de landspecifieke voorschriften op het gebied van verwijdering en recycling van afgedankte apparaten, verpakkingen en accessoires na.

**Alleen EU:** Stofafzuigingen mogen niet via het huishoudelijke afval worden verwijderd. In overeenstemming met de Europese richtlijnen betreffende afgedankte elektrische en elektronische apparatuur en de implementatie daarvan onder het nationaal recht moet de stofafzuiging aan het eind van de levenscyclus apart worden ingezameld en bij een milieuvriendelijk recyclingbedrijf worden ingeleverd.



Ga voor meer informatie over REACH, RoHS en ons mvo-beleid naar [www.mirka.com](http://www.mirka.com)

## Samsvarserklæring

### Mirka Ltd, 66850 Jeppo, Finland

erklærer på eget ansvar at Mirka®-produktene (listet opp nedenfor, se også tabellen "Tekniske data" for den aktuelle modellen) som denne erklæringen gjelder, samsvarer med følgende standarder eller andre normative dokumenter: EN 60335-1:2012 + A11:2014 + A13:2017 + A1:2019 + A14:2019 + A2:2019 + A15:2021, EN 60335-2-69:2012, EN 62233:2008 + AC:2008, EN 62311:2008, EN IEC 62311:2020, EN IEC 55014-1:2021, EN IEC 55014-2:2021, EN IEC 61000-3-2:2019 + A1:2021, EN 61000-3-3:2013 + A2:2021, EN 300 328 V2.2.2, EN 301 489-1 V2.2.3, EN 301 489-17 V3.2.4 & EN IEC 63000:2018 i samsvar med forordningene 2006/42/EF, 2014/53/EU, 2011/65/EU + 2015/863/EU.

Produkter: Mirka® DEXOS 1217 M AFC

<p>Jeppo 22.04.2024 Sted og dato for utstedelse</p>	 Firma	 Stefan Sjöberg, konsernsjef	<p><b>Produsent/leverandør</b> Mirka Ltd 66850 Jeppo, Finland Tlf +358 (0) 20 760 2111 Faks +358 (0) 20 760 2290 www.mirka.com</p>	
---	--	--	--	--

Oppsett og bruk av dette verktøyet er beskrevet i de originale instruksjonene. Vi forbeholder oss retten til å gjøre endringer i denne håndboken uten

## forvarsel.

Les sikkerhets- og betjeningsanvisningene nøye før installering, bruk eller vedlikehold av dette verktøyet. Oppbevar anvisningene på et trygt og lett tilgjengelig sted. Les overhold statlige og regionale forskrifter.

## Anbefalt personlig verneutstyr



Bruk  
vernebriller



Bruk  
hørselvern







Bruk  
vernehansker



Bruk  
ansiktsmaske

## Symboler

	Oppfyller EU-relevante standarder
	Oppfyller RCM-krav for Australia og New Zealand
	Oppfyller forordninger som er relevante for Storbritannia
	Les bruksanvisningen
	Advarsel om kondensator. IKKE gå inn i dette kammeret før 5 minutter etter at alle strømkilder er koblet fra.



**Advarsel:** Potensielt farlig situasjon som kan medføre død eller alvorlig personskade og/eller skade på eiendom.  
**Forsiktig:** Potensielt farlig situasjon som kan medføre mindre eller moderat personskade og/eller materiell skade.

## Generell beskrivelse og tenkt bruk av maskinen

Denne mobile støvsugeren er utformet, utviklet og grundig testet for å fungere effektivt og sikkert når den vedlikeholdes og brukes som den skal i samsvar med disse anvisningene.

Denne maskinen egner seg til industriell bruk, for eksempel på fabrikker, byggeplasser og verksteder. Ulykker som følge av feil bruk kan bare forhindres av dem som bruker maskinen.

LES OG FØLG ALLE SIKKERHETSINSTRUKSJONER.

All annen bruk anses for å være feilaktig bruk. Produsenten påtar seg ikke ansvar for eventuelle skader som skyldes feilaktig bruk. Risikoen forbundet med slik bruk hviler utelukkende på brukeren. Riktig bruk omfatter riktig betjening, vedlikehold og reparasjoner i henhold til produsentens anvisninger.

For maskiner i **støvklasser M** gjelder følgende:

Maskinen egner seg til å ta opp tørt, ikke-brannfarlig støv og væsker, sagspon og farlig støv med en yrkesrelatert grenseverdi (OEL)  $\geq 0,1 \text{ mg/m}^3$ .



*Advarselsetikett for maskiner i støvklasser*

Støvklasser M (IEC 60335-2-69). Støv i denne klassen innbefatter støv med OEL-verdi  $\geq 0,1 \text{ mg/m}^3$  samt sagspon. Maskinen har blitt testet i sin helhet med undertrykk for denne støvklassen. Maksimal gjennomtrengelighet er 0,1 %, og utløpsluften må ha lavt støvinnhold.

For støvsugere må du sørge for tilstrekkelig luftutveksling M når utløpsluften føres tilbake til rommet. Sørg for at kravene i nasjonale bestemmelser er oppfylt før bruk.

For en maskin i M-klassen fjernes fra et farlig område, må du dekontaminere støvsugeren ved å gjøre den ren ved å tørke av den eller legge den i en forseglett pakke.

## Tekniske data

DEXOS	EU	UK
<b>Nettspenning</b>	220 –240 VAC	220 –240 VAC
<b>Effekt</b>	1200 W	1200 W
<b>Maksimal kombinert belastning for apparatkontakter</b>	2400 W	1750 W
<b>Total nettbelastning</b>	3600 W	2950 W
<b>Nettfrekvens</b>	50–60Hz	50–60Hz
<b>Sikring</b>	16A	13A
<b>Beskyttelsesgrad (fukt, støv)</b>	IPX4	IPX4
<b>Beskyttelsesklasse (elektrisk)</b>	I	I
<b>Maks. luftstrøm (l/s)*</b>	46 l/s	46 l/s
<b>Maks. luftstrøm (m<sup>3</sup>/h)*</b>	166 m <sup>3</sup> /h	166 m <sup>3</sup> /h
<b>Maks. luftstrøm (CFM)*</b>	97 CFM	97 CFM
<b>Maks. vakuum (kPa)</b>	25 kPa	25 kPa
<b>Maks. vakuum (hPa)</b>	250 hPa	250 hPa
<b>Maks. vakuum (in<sub>H<sub>2</sub>O</sub>)</b>	100 in <sub>H<sub>2</sub>O</sub>	100 in <sub>H<sub>2</sub>O</sub>
<b>Lydtryknivå LPA (IEC 60335-2-69)</b>	77,7 dB(A)	77,7 dB(A)
<b>Vibrasjon ISO 5349 ah</b>	2,5 m/s <sup>2</sup>	2,5 m/s <sup>2</sup>
<b>Vekt</b>	13 kg	13 kg
<b>Filterflate</b>	0,5 m <sup>2</sup>	0,5 m <sup>2</sup>
<b>Støvklasser</b>	M	M

DEXOS	EU	UK
Filterklasse	N/A	N/A
Beholderkapasitet	17 l	17 l
Arbeidstemperaturområde	-20 °C – 40 °C	-20 °C – 40 °C

\* Spesifikasjoner og opplysninger kan bli endret uten forvarsel. Modellutvalget kan variere mellom markedene.



## ADVARSLER

- Maskinen må ikke brukes til å samle opp brannfarlige eller brennbare væsker som f.eks. bensin, eller brukes i områder der slike væsker kan forekomme.
- Operatørene må ha fått påkrevde instruksjoner om bruk av disse maskinene.
- Maskinen må kobles fra strømkilden under rengjøring og vedlikehold samt når man skifter deler eller stiller om maskinen til en annen funksjon. Dette gjøres ved å ta ut støpselet fra stikkkontakten.
- Bruk bare apparatkontakten på maskinen til de formålene som er angitt i bruksanvisningen.
- For å redusere faren for brann, elektrisk støt eller personskafe ber vi deg lese og følge alle sikkerhetsinstruksjoner og forsiktighetsmerking for bruk. Denne maskinen er konstruert for å være sikker når den brukes til de angitte rengjøringsfunksjonene. Skulle det oppstå skade på de elektriske eller mekaniske delene, må maskinen og/eller tilbehøret repareres av et kompetent servicesenter eller produsenten før bruk for å unngå ytterligere skade på maskinen eller fysisk skade på brukeren.
- Bruk ikke maskinen hvis ledningen eller støpselet er skadet. Når du skal koble fra maskinen, tar du tak i støpselet og ikke ledningen. Ikke ta i støpselet eller maskinen med våte hender. Slå av alle betjeningsinnretninger før du kobler fra maskinen.
- Du må ikke trekke eller løfte maskinen etter ledningen, bruke ledningen som håndtak, lukke en dør over ledningen eller trekke ledningen rundt skarpe kanter eller hjørner. Ikke kjør maskinen over ledningen. Hold ledningen unna varme overflater.
- Hold hår, løstsittende klær, fingre og alle kroppsdeler unna åpninger og bevegelige deler. Ikke plasser gjenstander i åpninger eller bruk maskinen med åpningene blokkert. Hold åpningene fri for støv, lo, hår og alt annet som kan redusere luftstrømmen.
- Vær ekstra forsiktig ved rengjøring av trapper.
- Hvis maskinen ikke fungerer som den skal eller har falt ned, blitt skadet, etterlatt utendørs eller har falt ned i vann, må den leveres inn til et servicesenter eller forhandleren.
- Maskinen må ikke brukes som vannpumpe. Maskinen er beregnet på oppsuging av luft- og vannblandinger.
- Koble maskinen til en korrekt jordet stikkontakt. Stikkkontakten og skjoteledningen må ha en fungerende beskyttelsesleder.
- Sørg for god ventilasjon på arbeidsstedet.
- Bruk ikke maskinen som stige eller trappestige. Maskinen kan velte og bli skadet.
- Utendørs bruk av maskinen må begrenses til sporadisk bruk.
- La ikke strømledningen komme i kontakt med de roterende børstene.
- Ikke la strømledningen komme i kontakt med bevegelige deler.
- Denne maskinen er ikke beregnet på bruk av personer (deriblant barn) med nedsatte fysiske, sansemessige eller mentale evner eller mangel på erfaring og kunnskap.
- Barn må instrueres om at de ikke skal leke med apparatet.
- Denne maskinen er beregnet for kommersiell bruk, for eksempel på hoteller, skoler, sykehus, fabrikker, butikker, kontorer og utleiebedrifter.

### Farlig støv

Oppsuging av farlige materialer kan føre til alvorlige eller til og med livstruende personskafer. Følgende materialer må ikke samles opp med maskinen:

- varme materialer (brennende sigaretter, varm aske, osv.),
- brannfarlige, eksplosive eller korrosive væsker (f.eks. bensin, løsemidler, syrer, alkalier, osv.),
- brannfarlig, eksplosivt støv (f.eks. magnesium- eller aluminiumstøv, osv.).

### Elektriske komponenter



**Fare:** Den øvre delen av maskinen inneholder strømførende komponenter. Kontakt med strømførende komponenter fører til alvorlige eller sågar livstruende skader. Sprut aldri vann på den øvre delen av maskinen.



**Fare:** Elektrisk støt som følge av defekt strømledning. Berøring av en defekt strømledning kan føre til alvorlige eller sågar livstruende personskader.

- Unngå å påføre strømledningen skade (f.eks. ved å kjøre over den, trekke i eller klemme den).
- Kontroller regelmessig om strømledningen er skadet eller viser tegn til aldring.
- Hvis strømledningen er skadet, må den skiftes ut av en autorisert Mirka-forhandler eller en tilsvarende kvalifisert person for å unngå farlige situasjoner.
- Strømledningen må ikke under noen omstendigheter tvinnes rundt fingrene eller noen del av operatøren.

### I eksplosiv eller brennbar atmosfære



**Forsiktig:** Denne maskinen egner seg ikke til bruk i eksplosiv eller brennbar atmosfære eller der slik atmosfære kan utvikle seg når det finnes flyktig væske eller brennbar gass eller damp.

### Ytterligere advarsler

Noen typer støv som dannes ved pussing, saging, sliping og boring med elektroverktøy samt andre byggeaktiviteter inneholder kjemikalier som kan virke kreftfremkallende og gi fødselsskader eller andre reproduksjonsskader.

Her er noen eksempler på slike kjemikalier:

- bly fra blybasert maling,
- krystallinsk silika fra murstein og sement samt andre murprodukter,
- arsenikk og krom fra kjemisk behandlet tømmer.

Risikoen ved eksponering for disse kjemikaliene varierer, alt etter hvor ofte du utfører denne typen arbeid. Slik reduserer du eksponeringen for disse kjemikaliene: Arbeid i et område med god ventilasjon og med godkjent sikkerhetsutstyr, for eksempel støvmasker som er spesielt utviklet for å filtrere bort mikroskopiske partikler.

## Instruksjoner for sikker bruk

Støvsugeren må:

- bare brukes av personer som har fått opplæring i korrekt bruk og som uttrykkelig er gitt oppgaven med å bruke det.
- bare brukes under oppsyn.
- Denne maskinen er ikke beregnet på bruk av personer (deriblant barn) med nedsatte fysiske, sansemessige eller mentale evner eller mangel på erfaring og kunnskap.
- Barn må være under oppsyn for å påse at de ikke leker med støvsugeren.
- Ikke bruk usikre arbeidsmetoder.
- Støvsugeren må aldri brukes uten filter.
- Slå av støvsugeren og trekk støpselet ut av stikkkontakten i følgende situasjoner:
  - før rengjøring og service
  - før utskifting av komponenter
  - før bytting av støvpose eller tømming av beholder
  - hvis det dannes skum eller kommer ut væske

I tillegg til bruksanvisningen og de obligatoriske ulykkesforebyggende reglene som gjelder i landet hvor apparatet brukes, skal alminnelig anerkjente regler for sikkerhet og korrekt bruk følges.

Før arbeidet påbegynnes, må personalet som skal bruke maskinen informeres og få opplæring i følgende:

- Bruk av støvsugeren.
- Risikoen forbundet med materialet som skal samles opp.
- Sikker kassering av oppsugd materiale.

## Betjeningsanvisninger

Støvsugeren kan bli skadet hvis den kobles til feil nettspenning.

- Kontroller at spenningen som står på typeskiltet, samsvarer med nettspenningen på stedet.

### 1. Komme i gang

Kontroller at strømbryteren er slått av (i posisjon 0). Kontroller at egnede filtre er montert i støvsugeren. Koble deretter sugeslangen til sugelinløpet på støvsugeren ved å skyve slangen til den sitter godt på plass i innløpet. Hvis maskinen brukes til støvsug sammen med et støvproduserende verktøy, kobler du til sugeslangens ende ved hjelp en passende



overgang. Plugg støpselet i en egnet stikkontakt. Still strømbryteren i posisjon I for å starte støvsugeren, og bruk kontrollpanelet til å betjene den.

## 2. Kontrollpanelfunksjoner (se figur 2 i begynnelsen av håndboken)

Symbol/knapp	Funksjon(er)
<b>1. På/ventemodus</b>	Kontrollpanel og autostart aktivert
<b>2. Startknapp</b>	Start støvsugeren manuelt
<b>3. +/- kraft</b>	Juster sugekraften
<b>4. Effektnivåindikator</b>	Viser gjeldende effekt for støvsugeren
<b>5. Slangediameter</b>	Viser slangediameteren
<b>6. Slangeinnstilling</b>	Velg slangediameteren
<b>7. Automatisk filterrengjøring</b>	Aktiver/deaktiver automatisk filterrengjøring
<b>8. Autostart fra kontakt 2</b>	Støvsugeren starter når strømmen kommer fra kontakt 2
<b>9. Bluetooth</b>	Koble til enhet via Bluetooth
<b>10. Multifunksjon</b>	Kan konfigureres via myMirka-appen. Standard Push & Clean

## 3. Autostart fra kontakter

Jordede apparatkontakter er integrert i støvsugeren. Her kan et eksternt elektroverktøy kobles til. Kontaktene gir permanent strømtilførsel når strømbryteren stilles i posisjonen I, dvs. at støvsugeren kan brukes som skjoteledning.

Støvsugeren er utstyrt med en autostartfunksjon som registrerer når et verktøy som er koblet til en kontakt, blir slått på eller av. Autostartfunksjonen er alltid aktivert for apparatkontakt 1, mens den kan aktiveres via kontrollpanelet for apparatkontakt 2. Når verktøyet starter, registrerer støvsugeren starten. Når verktøyet stoppes, slås støvsugeren av etter en viss forsinkelse for å sikre at støvslangen er tom. Maksimalt strømforbruk for det tilkoblede elektriske apparatet er oppgitt i avsnittet «Spesifikasjoner». Før du slår på strømbryteren, må du påse at verktøyene som er koblet til apparatkontaktene er slått av.

## 4. Filterrengjøring

Støvsugeren er utstyrt med et automatisk filterrengjøringssystem, AFC. Under bruk gjennomføres det automatisk en hyppig rengjøringsyklus for å sikre at sugeevnen til enhver tid er best mulig. Hvis sugeevnen avtar eller ved bruk i svært støvfylte omgivelser, dekker du til sugeslangen med hånden (bruk hansker) og holder den i ca. 15 sekunder.

Hvis sugekraften fortsatt er redusert, tar du ut filteret, rengjør det manuelt og kontrollerer at filteret er uskadet eller skifter filteret. Ved visse typer bruk, for eksempel oppsamling av væske, anbefales det å slå av det automatiske filterrengjøringsystemet. Se avsnitt «8. Oppsamling av væske» for mer informasjon

## 5. Slangeinnstillinger

Slangediameterinnstillingen justeres med knappene på kontrollpanelet slik at den samsvarer med diameteren på slangen i den største enden (som vist i avsnitt D).

## 6. Antistatisk tilkobling



**Forsiktig:** Støvsugeren er utstyrt med et antistatisk system for å lade ut statisk elektrisitet som kan oppstå under støvsuging.

Slangearmaturen er koblet til jording. Bruk av en elektrisk ledende eller antistatisk sugeslange anbefales for at systemet skal fungere riktig.

## 7. Motorkjølefiltere

For å beskytte elektronikken og motoren er maskinen utstyrt med motorkjølefiltere. Rengjør motorkjølefilterene regelmessig.



**Forsiktig:** Hvis motorkjølefilteret er tilstoppet av støv, kan varmgangsendikatoren bli utløst og motoren stoppe. Rengjør motorkjølefilterene, og la støvsugeren kjøle seg ned i ca. 5 minutter.

## 8. Oppsamling av væske



**Advarsel:** Hvis det kommer skum eller væske ut av maskinen, må du slå den av umiddelbart



**Forsiktig:** Støvsugeren er utstyrt med en vannivåspærre som setter maskinen i ventemodus når maksimalt væsknivå er nådd. Når dette inntreffer, slår du av maskinen med strømbryteren. Koble fra støvsugeren ved å trekke ut støpselet og tøm beholderen.



**Forsiktig:** Samle aldri opp væske uten vannivåspærre og filter på plass.



**Forsiktig:** Rengjør vannivåspærreinnretningen jevnlig og se etter tegn på skade.

Samle opp væske:

- Ikke samle opp brannfarlige væsker.
- Før du samler opp væske, må du alltid fjerne støvposen og kontrollere at vannivåspærren fungerer som den skal.
- Våte filtre og innvendige deler av væskebeholderen skal tørkes før oppbevaring

Koble støvsugeren fra strømmettet før du tømmer beholderen. Koble slangen fra innløpet ved å trekke den ut. Åpne beholderens låseklemmer ved å trekke dem utover slik at toppenheten frigjøres. Løft toppenheten av beholderen. Tøm og rengjør alltid beholderen og vannivåspærren etter at du har samlet opp væske.

Tøm ved å tippe beholderen. Sett toppenheten tilbake på beholderen. Fest toppenheten med beholderens låseklemmer (som vist i avsnitt F). Brå bevegelser kan uforvarende utløse vannivåspærren. Hvis dette skjer, settes støvsugeren i ventemodus, og en lysindikator vises på kontrollpanelet. Når du skal starte støvsugeren på nytt, må du kontrollere at flottøren ikke er aktivert lenger og sette støvsugeren på / i ventemodus. Deretter kan du fortsette å bruke støvsugeren.

## 9. Oppsamling av tørt materiale



**Forsiktig:** Samle opp miljøfarlige materialer. Materialer som samles opp kan utgjøre en fare for miljøet.

- Kasser støvet i henhold til gjeldende lovbestemmelser.

Koble støvsugeren fra strømmettet før du tømmer den etter å ha samlet opp tørt materiale. Åpne beholderens låseklemmer ved å trekke dem utover slik at motortoppen frigjøres. Løft den øvre enheten av beholderen.

**Filter:** Kontroller filteret. For å rengjøre filteret kan du enten riste, børste eller vaske det. Vent til filteret er tørt før du starter støvoppsamlingen på nytt. (Se avsnitt G)

**Støvpose:** Kontroller posen for å se hvor full den er. Bytt om nødvendig støvposen, og begynn med å ta ut den gamle posen. Den nye posen skal festes med de tre krokene på støvposens plastdel, som monteres på støvsugeren (se avsnitt F).

**Etter tømning:** Lukk toppenheten på beholderen, og fest toppenheten med beholderens låseklemmer. Samle aldri opp tørt materiale uten at filter er satt inn i støvsugeren. Støvsugerens sugeseffekt avhenger av størrelsen og kvaliteten på filteret og støvposen. Derfor skal du bare bruke originalt filter og originale støvposer.

## 10. Overvåkning av volumetrisk gjennomstrømning

Et lysignal varslers hvis lufthastigheten i sugeslangen faller under 20 m/s. Startknappen vil blinke vekselvis rødt og grønt.

Mulige årsaker	Løsning
<b>Verdien som er stilt inn på sugekraftregulatoren er for lav.</b>	Still inn sugekraftregulatoren på en høyere verdi.
<b>Ikke stilt inn på riktig slangediameter.</b>	Still inn riktig slangediameter
<b>Støvposen er full.</b>	Sett i en ny støvpose.
<b>Filterelementer er tilstoppet.</b>	Kontroller AFC-funksjonen, og rengjør filteret. Bytt filteret ved behov.
<b>Feil på overvåkningselektronikk.</b>	Send støvsugeren til et Mirka-godkjent servicesenter for reparasjon.

Mulige årsaker	Løsning
Vått avsug.	Funksjonell pålitelighet påvirkes ikke, krever ingen handling.

## Bluetooth

Dette verktøyet er utstyrt med Bluetooth® lavenergiteknologi og kan kobles opp mot myMirka-appen, som vil gi tilgang til ytterligere verktøyfunksjoner. For mer informasjon om appens funksjonalitet og om den er tilgjengelig i landet hvor du befinner deg, gå til [www.mirka.com/mymirka](http://www.mirka.com/mymirka)

Aktiver Bluetooth på Mirka® DEXOS-verktøyet som følger:

1. Koble strømledningen til stikkkontakten, og trykk for å slå på strømbryteren.
2. Slå på støvsugeren med på/ventemodus-knappen, og trykk på Bluetooth-knappen.
3. Bluetooth-knappen begynner å blinke blått og lyser vedvarende blått når tilkobling er oppnådd.

**MERKI** Hvis appen ikke er installert eller den ikke er tilgjengelig i landet hvor du befinner deg, skal Bluetooth ikke aktiveres.

Bluetooth®-ordmerket og logoene er registrerte varemerker som eies av Bluetooth SIG, Inc. og enhver bruk av slike merker av Mirka Ltd er underlagt lisens. Andre varemerker og merkenavn tilhører de respektive eierne.

## Dette må du gjøre etter bruk

Koble støvsugeren fra kontakten når støvsugeren ikke er i bruk. Kveil opp strømledningen ved å begynne ved støvsugeren. Strømledningen kan kveiles opp inn i slangekammeret eller henges i strømledningsstroppen som følger med.

### Transport

- Lukk alle klemmene før du transporterer støvbeholderen.
- Ikke tipp støvsugeren hvis det er væske i beholderen.
- Ikke bruk krankrok til å løfte støvsugeren.

### Oppbevaring



**Forsiktig:** Oppbevar maskinen på et tørt sted beskyttet mot regn og frost. Maskinen må bare oppbevares innendørs.

Slangen og ledningen kan oppbevares inne i slangekammeret for å gjøre transporten enklere. Bak på støvsugeren er det en fleksibel stropp der strømledningen kan festes. Se hurtigguiden for instruksjoner.

Oppå støvsugeren er det et system for å feste oppbevaringskassen. Se hurtigguiden.



**Forsiktig:** Ikke løft opp støvsugeren med tilbehøret for festing av oppbevaringskasse uten først å kontrollere at oppbevaringskassen er forsvarlig festet. Merk deg apparatets vekt og balanse ved oppbevaring. Maksimal vekt for oppbevaringskasser er 30 kg

## Vedlikehold

### Regelmessig service og ettersyn

Det skal utføres regelmessig service på og ettersyn av støvsugeren av kvalifisert personell i samsvar med aktuelle lover og regler. Særlig skal det gjennomføres hyppig elektrisk prøving av jordforbindelse, isolasjonsmotstand og tilstanden til den fleksible strømledningen.

Ved eventuelle feil MÅ støvsugere tas ut av bruk, kontrolleres i sin helhet og repareres av en autorisert servicetekniker. Minst en gang i året skal en Mirka-tekniker eller en person med den nødvendige opplæringen gjennomføre et teknisk ettersyn av bl.a. filtre, lufttetthet og betjeningsmekanismer.

### Vedlikehold

Trekk strømledningen ut av stikkkontakten før det utføres vedlikehold. Før bruk av støvsugeren skal du kontrollere at angitt frekvens og spenning på typeskiltet samsvarer med nettspenningen.

Støvsugeren er konstruert for vedvarende hard bruk. Avhengig av antallet driftstimer skal støvfilteret skiftes. Hold støvsugeren ren med en tørr klut eller en klut fuktet med vann.

Under vedlikehold og rengjøring skal støvsugeren håndteres på en slik måte at den ikke utgjør noen fare for verken vedlikeholdspersonell eller andre personer. I vedlikeholdsområdet:

- Bruk obligatorisk filtrert ventilasjon.
- Bruk vernebekledning.
- Rengjør vedlikeholdsområdet slik at ingen skadelige stoffer kommer ut i omgivelsene.

Under vedlikeholds- og reparasjonsarbeider skal alle forurensete deler som ikke kan rengjøres tilfredsstillende være:

- Pakket i godt forseglede poser.
- Kassert på en måte som oppfyller gjeldende bestemmelser for håndtering av slikt avfall.

Hvis strømledningen er skadet, må den skiftes av produsenten, en autorisert servicerepresentant eller tilsvarende kvalifisert person for å unngå farlige situasjoner.

Kontakt forhandleren eller nærmeste Mirka-servicerepresentant med ansvar for landet du bor i for mer informasjon om ettersalgsservice. Se baksiden av dette dokumentet.

#### Reservedeler og tilbehør

Beskrivelse	Mirka art.nr.
<b>Filter for DEXOS</b>	MIX1214071
<b>HEPA-filter for DEXOS</b>	MIX1264071
<b>Kjøleluftfiltersett for DEXOS</b>	MIX1212131
<b>Støvpose i fleece til DEXOS 1217, 5-pakning</b>	MIX1215171

Bruk av uoriginale reservedeler og tilbehør kan svekke støvsugerens sikkerhet og/eller funksjonalitet. Bruk bare originale reservedeler og tilbehør fra Mirka. Reservedeler som kan påvirke operatørens helse og sikkerhet og/eller støvsugerens funksjonalitet, er spesifisert ovenfor.

**MERK!** Splittegning og reservedelsliste tilgjengelig på [www.mirka.com](http://www.mirka.com)

## Feilsøkingssguide

Symptom	Mulig årsak	Løsning
<b>Startknappen blinker vekselvis rødt og hvitt</b>	Koblet til en stikkontakt med feil spenning	Koble støvsugeren til en stikkontakt med en spenning som samsvarer med støvsugerens merkespenning
<b>Ingen lys på kontrollpanelet når enheten slås på</b>	Strømledningen er ikke korrekt tilkoblet støvsugeren eller stikkontakten.	Koble til korrekt
<b>Startknappen blinker vekselvis rødt og grønt og summeren aktiveres</b>	Utilstrekkelig luftstrøm	Se kapittel 10 i bruksanvisningen
<b>Startknappen blinker vekselvis rødt og gult</b>	Aktivering av flottørbyrter	Se kapittel 8 i bruksanvisningen
<b>Støvsugeren har stoppet og startknappen lyser fast rødt</b>	Støvsugeren er i sikkerhetsmodus på grunn av høy temperatur	Vent til støvsugeren har kjølnet

## Informasjon om kassering

### FARE



Gjør utrangert støvsugere ubrukelige ved å fjerne strømledningen.

Følg gjeldende nasjonale forskrifter for miljøvennlig kassering og gjenvinning av maskiner som ikke lenger er i bruk, emballasje og tilbehør.

**Kun EU:** Ikke kast støvsugere sammen med husholdningsavfallet. I henhold til EU-direktivene om kasserte elektriske og elektroniske produkter og utstyr, og gjennomføringen i henhold til nasjonale lover, skal støvsugere som har nådd slutten av levetiden, samles inn separat og returneres til et miljøvennlig gjenvinningsanlegg.



For mer informasjon om REACH, RoHS og bedriftens samfunnsansvar, besøk [www.mirka.com](http://www.mirka.com)

## Deklaracja zgodności

### Mirka Ltd, 66850 Jeppo, Finlandia

oświadcza, pod rygorem pełnej odpowiedzialności, że niżej wymienione produkty Mirka® (patrz „Dane Techniczne” dla danego modelu), których dotyczy niniejsza deklaracja, są zgodne z wymaganiami poniższych standardów oraz innych dokumentów normatywnych: EN 60335-1:2012 + A11:2014 + A13:2017 + A1:2019 + A14:2019 + A2:2019 + A15:2021, EN 60335-2-69:2012, EN 62233:2008 + AC:2008, EN 62311:2008, EN IEC 62311:2020, EN IEC 55014-1:2021, EN IEC 55014-2:2021, EN IEC 61000-3-2:2019 + A1:2021, EN 61000-3-3:2013 + A2:2021, EN 300 328 V2.2.2, EN 301 489-1 V2.2.3, EN 301 489-17 V3.2.4 & EN IEC 63000:2018 zgodnie z przepisami 2006/42/WE, 2014/53/UE, 2011/65/UE + 2015/863/UE

Produkty: Mirka® DEXOS 1217 M AFC

<p>Jeppo, 22-04-2024 r. Miejsce i data wystawienia</p>	 Firma	 Stefan Sjöberg, Dyrektor Generalny	<p><b>Producent/Dystrybutor</b> Mirka Ltd 66850 Jeppo, Finlandia Tel. +358 20 760 2111 Faks: +358 20 760 2290 www.mirka.com</p>	
--	--	---	---	--

Tłumaczenie oryginalnej wersji instrukcji. Zastrzegamy sobie prawo do zmiany treści podręcznika bez uprzedzenia.

## Ważne!

Przed rozpoczęciem czynności takich jak montaż, eksploatacja i konserwacja urządzenia, należy dokładnie przeczytać instrukcję obsługi. Przechowuj instrukcję w bezpiecznym, łatwo dostępnym miejscu. Zapoznaj się i przestrzegaj lokalnych i krajowych przepisów.

## Zalecane środki ochrony osobistej



Noś gogle ochronne



Noś ochronnik słuchu







Noś rękawice ochronne



Noś maskę przeciwpyłową

## Symbole

	<p>Produkt zgodny z odpowiednimi normami UE</p>
	<p>Produkt zgodny z wymogami norm RCM obowiązującymi w Australii i Nowej Zelandii</p>
	<p>Produkt zgodny z odpowiednimi przepisami prawa brytyjskiego</p>
	<p>Przeczytaj podręcznik użytkownika</p>
	<p>Ostrzeżenie dotyczące kondensatora. NIE wkładać dłoni do tej komory przez 5 minut od momentu odłączenia wszystkich źródeł zasilania</p>



**Ostrzeżenie!** Sytuacja potencjalnie niebezpieczna, grożąca śmiercią lub poważnym uszczerbkiem na zdrowiu i/lub uszkodzeniem mienia.

**Uwaga!** Sytuacja potencjalnie niebezpieczna, grożąca niewielkim lub umiarkowanym uszczerbkiem na zdrowiu i/lub uszkodzeniem mienia.

## OGÓLNY OPIS I PRZEZNACZENIE NARZĘDZIA

Niniejszy odkurzacz przemysłowy został zaprojektowany, opracowany i poddany rygorystycznym testom w celu zapewnienia wydajnej i bezpiecznej pracy, możliwej pod warunkiem przestrzegania zasad prawidłowej konserwacji i eksploatacji, zgodnie z poniższymi instrukcjami.

Urządzenie jest przeznaczone do użytku przemysłowego, np. w zakładach produkcyjnych, na placach budowy i w warsztatach rzemieślniczych. Wypadkom wynikającym z nieprawidłowego użytkowania urządzenia może zapobiec wyłącznie jej operator.

**NALEŻY PRZECZYTAĆ I PRZESTRZEGAĆ WSZYSTKICH INSTRUKCJI DOTYCZĄCYCH BEZPIECZEŃSTWA.**

Jakiegolwiek inne zastosowanie urządzenia jest rozumiane jako nieprawidłowe użytkowanie. Producent nie ponosi żadnej odpowiedzialności za szkody powstałe w wyniku użytkowania urządzenia w taki sposób. Ryzyko wynikające z takiej eksploatacji produktu ponosi wyłącznie użytkownik. Właściwe użytkowanie urządzenia obejmuje swoim zakresem prawidłową obsługę, serwisowanie i dokonywanie napraw zgodnie z instrukcjami dostarczonymi przez producenta.

Dla urządzeń zasysających **pyły klasy M** stosuje się następujące zasady:

Urządzenie jest przeznaczane do zasysania suchego, niepalnego pyłu i płynów, trocin oraz pyłów niebezpiecznych o wartości OEL (dopuszczalna wartość narażenia zawodowego)  $\geq 0,1 \text{ mg/m}^3$ .



*etykieta ostrzegawcza dla urządzeń podlegających klasyfikacji filtracji pyłu*

Pył klasy M (IEC 60335-2-69). Pył tej klasy obejmuje: pył o wartości OEL  $\geq 0,1 \text{ mg/m}^3$  oraz trociny. Urządzenie zostało przetestowane w całości w środowisku podciśnienia odpowiadającym powyższej klasie pyłu. Maksymalny stopień przepuszczalności wynosi 0,1%, a powietrze wywiewane musi zawierać bardzo niską koncentrację pyłu.

W przypadku pochłaniaczy pyłu, kiedy powietrze wylotowe wraca do pomieszczenia, należy zastosować odpowiedni wskaźnik wymiany powietrza M. Przed użyciem należy zastosować przepisy obowiązujące w danym kraju.

Przed wyjęciem maszyny klasy M z obszaru niebezpiecznego należy odkazić odkurzacz, wycierając go do czysta lub zabezpieczając środkiem uszczelniającym.

## Dane techniczne

DEXOS	EU	UK
<b>Napięcie sieciowe</b>	220–240 VAC	220–240 VAC
<b>Moc</b>	1200 W	1200 W
<b>Maksymalne łączne obciążenie gniazd</b>	2400 W	1750 W
<b>Całkowite obciążenie sieci</b>	3600 W	2950 W
<b>Częstotliwość sieciowa</b>	50–60Hz	50–60Hz
<b>Bezpiecznik</b>	16A	13A
<b>Stopień ochrony (wilgoć, pyły)</b>	IPX4	IPX4
<b>Stopień ochrony (układ elektryczny)</b>	I	I
<b>Maks. przepływ powietrza (l/s)*</b>	46 l/s	46 l/s
<b>Maks. przepływ powietrza (m<sup>3</sup>/h)*</b>	166 m <sup>3</sup> /h	166 m <sup>3</sup> /h
<b>Maks. przepływ powietrza (CFM)*</b>	97 CFM	97 CFM
<b>Maks. podciśnienie (kPa)</b>	25 kPa	25 kPa
<b>Maks. podciśnienie (hPa)</b>	250 hPa	250 hPa
<b>Maks. podciśnienie (in<sub>H<sub>2</sub>O</sub>)</b>	100 in <sub>H<sub>2</sub>O</sub>	100 in <sub>H<sub>2</sub>O</sub>
<b>Poziom ciśnienia akustycznego LPA (IEC 60335-2-69)</b>	77,7 dB(A)	77,7 dB(A)

DEXOS	EU	UK
Poziom drgań ISO 5349 ah	2,5 m/s <sup>2</sup>	2,5 m/s <sup>2</sup>
Waga	13 kg	13 kg
Powierzchnia filtra	0,5 m <sup>2</sup>	0,5 m <sup>2</sup>
Klasa pyłu	M	M
Klasa filtra	N/A	N/A
Pojemność pojemnika	17 l	17 l
Zakres temperatur pracy	-20 °C – 40 °C	-20 °C – 40 °C

\* Dane specyfikacji technicznych oraz szczegółowe informacje mogą ulec zmianie bez wcześniejszego powiadomienia. Zakres dostępnych modeli może być różny, w zależności od rynku sprzedaży.

## OSTRZEŻENIA

- Nie używać do zasysania płynów palnych, takich jak benzyna, ani nie korzystać z urządzenia w pobliżu tego typu cieczy.
- Operatorzy powinni zostać odpowiednio poinstruowani w zakresie użytkowania maszyny.
- Podczas czyszczenia, konserwacji, wymiany części lub przestawiania na inną funkcję maszynę należy odłączyć od źródła zasilania poprzez wyjęcie wtyczki z gniazdka.
- Z umieszczonego w maszynie gniazda zasilania należy korzystać wyłącznie do celów określonych w instrukcji.
- W celu ograniczenia ryzyka wystąpienia pożaru, porażenia prądem lub doznania obrażeń ciała, należy przeczytać i postąpić zgodnie z wszystkimi instrukcjami i oznaczeniami ostrzegawczymi dotyczącymi bezpieczeństwa. Dopóki urządzenie jest wykorzystywane zgodnie z przeznaczeniem, jego eksploatacja jest bezpieczna. W przypadku uszkodzenia podzespołów elektrycznych lub części mechanicznych urządzenia, przed kolejnym użyciem urządzenie lub akcesoria powinny zostać naprawione przez odpowiedni punkt serwisowy lub producenta, w celu uniknięcia dalszych uszkodzeń maszyny i zapobieżenia doznaniu przez użytkownika obrażeń ciała.
- Nie używać urządzenia, którego przewód lub wtyczka są uszkodzone. Aby odłączyć urządzenie od zasilania, należy chwycić za wtyczkę, nie za przewód. Nie dotykać wtyczki ani urządzenia mokrymi dłońmi. Przed odłączeniem wyłączyć wszystkie elementy sterujące.
- Nie ciągnąć za kabel, ani nie przenosić urządzenia trzymając kabel, nie używać kabla jako uchwytu, nie przytrząskiwać kabla drzwiami i nie przeciągać go wokół ostrych krawędzi ani naroży. Nie najeżdżać na kabel urządzeniem. Trzymać kabel z dala od gorących powierzchni.
- Nie zbliżać włosów, luźnych elementów garderoby, palców ani jakichkolwiek części ciała do otworów oraz ruchomych elementów urządzenia. Nie wkładać żadnych przedmiotów do otworów urządzenia i nie używać urządzenia, jeśli otwory są zablokowane. Utrzymywać otwory w stanie wolnym od kurzu, kłaczek, włosów oraz wszystkiego, co mogłoby ograniczać przepływ powietrza.
- Należy zachować szczególną ostrożność podczas odkurzania schodów.
- Jeśli urządzenie nie działa prawidłowo lub zostało upuszczone, uszkodzone, zostawione na zewnątrz lub wrzucone do wody, należy je przekazać do punktu serwisowego lub do producenta.
- Urządzenia nie wolno używać jako pompy do wody. Urządzenie jest przeznaczone do zasysania mieszanin powietrza i wody.
- Podłączać urządzenie do odpowiednio uziemionych gniazd sieciowych. Gniazdo i przedłużacz muszą być uziemione przewodem ochronnym.
- Należy zapewnić dobrą wentylację w miejscu pracy.
- Urządzenia nie wolno używać jako drabiny lub podestu. Maszyna może się przewrócić i może dojść do jej uszkodzenia.
- Korzystanie z urządzenia na zewnątrz powinno odbywać się w bardzo ograniczonym zakresie.
- Nie dopuszczać do kontaktu przewodu zasilającego z obracającymi się szczętkami.
- Nie dopuszczać do kontaktu przewodu zasilającego z ruchomymi częściami
- Maszyna nie jest przeznaczona do użytku przez osoby (w tym dzieci) o ograniczonej sprawności fizycznej, sensorycznej lub umysłowej, a także przez osoby nieposiadające odpowiedniego doświadczenia i wiedzy.
- Urządzenie nie służy do zabawy. Dzieci powinny pozostać pod nadzorem dorosłych.
- Niniejsza maszyna jest przeznaczona do użytku komercyjnego, np. w hotelach, szkołach, szpitalach, fabrykach, sklepach, biurach i przedsiębiorstwach czerpiących zysk z najmu pomieszczeń.

### Niebezpieczne pyły

Odkurzanie materiałów niebezpiecznych może skutkować doznaniem poważnych obrażeń, a nawet śmiercią. Zabronione jest zasysanie niżej wymienionych materiałów:

- materiały gorące (tłące się niedopałki papierosów, gorący popiół itp.);
- płyny łatwopalne, wybuchowe i żrące (np. benzyna, rozpuszczalniki, kwasy, alkalia itp.);



- pyły łatwopalne, wybuchowe (np. pyły magnezu lub aluminium itp.).

### Podzespoły elektryczne



**Uwaga, niebezpieczeństwo!** Górna część urządzenia zawiera elementy będące pod napięciem. Dotknięcie podzespołów znajdujących się pod napięciem może skutkować doznaniem poważnych obrażeń, a nawet śmiercią. Pod żadnym pozorem nie należy rozpylać wody na górną część urządzenia.



**Uwaga, niebezpieczeństwo!** Porażenie prądem w wyniku dotknięcia uszkodzonego kabla zasilającego. Dotknięcie uszkodzonego kabla zasilającego może skutkować doznaniem poważnych obrażeń, a nawet śmiercią.

- Nie dopuszczaj do uszkodzenia kabla zasilającego (np. poprzez przejeżdżanie po nim, ciągnięcie lub zgniatanie).
- Przewód zasilający należy regularnie sprawdzać pod kątem uszkodzeń i oznak zużycia.
- Jeśli kabel zasilający uległ uszkodzeniu, musi on zostać wymieniony przez autoryzowanego dystrybutora Mirka lub osobę posiadającą podobne kwalifikacje w celu zapobieżenia zagrożeniu życia i zdrowia.
- Pod żadnym pozorem nie należy owijać kabla zasilającego wokół palca ani innych części ciała.

### Eksploatacja w atmosferach wybuchowych lub łatwopalnych



**Uwaga!** Niniejsze urządzenie nie nadaje się do użytku w atmosferach wybuchowych lub łatwopalnych, ani też w miejscach, gdzie takie atmosfery mogą powstawać na skutek obecności lotnych cieczy, łatwopalnych gazów lub oparów.

### Dodatkowe ostrzeżenia

Niektóre pyły powstałe w wyniku piaskowania, piłowania, szlifowania, wiercenia i innych prac budowlanych zawierają chemikalia, o których wiadomo, że powodują raka, wady wrodzone lub inne upośledzenia zdolności rozrodczych.

Chemikalia te obejmują m.in.:

- ołów w farbach na bazie ołowiu;
- krzemionkę krystaliczną z cegieł i cementu oraz innych produktów murarskich;
- arsen i chrom z drewna poddanego obróbce chemicznej.

Ryzyko związane z narażeniem na te czynniki zależy od częstotliwości wykonywania prac z nimi związanych. Aby obniżyć poziom narażenia na działanie tych chemikaliów, prace należy prowadzić w dobrze wentylowanym miejscu i korzystać z zatwierdzonego sprzętu ochronnego, np. maski przeciwpyłowej przeznaczonej do odfiltrowywania mikroskopijnych cząstek.

## Instrukcje bezpiecznego użytkowania

Odkurzacz może być:

- używany wyłącznie przez osoby, które zostały przeszkolone w zakresie jego prawidłowego użytkowania i wyraźnie upoważnione do jego obsługi;
- obsługiwany wyłącznie pod nadzorem.
- Maszyna nie jest przeznaczona do użytku przez osoby (w tym dzieci) o ograniczonej sprawności fizycznej, sensorycznej lub umysłowej, a także przez osoby nieposiadające odpowiedniego doświadczenia i wiedzy.
- Dzieci muszą pozostawać pod nadzorem, aby nie używały urządzenia do zabawy;
- Należy unikać stosowania niebezpiecznych metod pracy.
- Nie należy nigdy używać odkurzacza niewyposażonego w filtr.
- W następujących sytuacjach odkurzacz należy wyłączyć i odłączyć wtyczkę od źródła zasilania:
  - przed czyszczeniem i serwisowaniem;
  - przed wymianą komponentów;
  - przed wymianą worka na pył lub opróżnieniem pojemnika;
  - jeśli powstaje piana lub wydobywa się płyn.

Oprócz instrukcji obsługi oraz krajowych przepisów dotyczących zapobiegania wypadkom należy też przestrzegać obowiązujących przepisów bezpieczeństwa oraz zasad prawidłowej eksploatacji.

Przed rozpoczęciem pracy operatorzy urządzenia muszą zostać poinformowani i przeszkoleni w zakresie:

- użytkowania odkurzacza;
- ryzyka związanego z zasysaniem danego materiału;
- bezpiecznej utylizacji zasysanego materiału.

# Instrukcja obsługi

Odkurzacz może ulec uszkodzeniu w przypadku podłączenia do sieci zasilającej o niewłaściwym napięciu.

- Należy się upewnić, że napięcie sieci zasilającej odpowiada wartości podanej na tabliczce znamionowej.

## 1. Pierwsze kroki

Należy się upewnić, że wyłącznik elektryczny znajduje się w położeniu wyłączenia (położenie 0). Należy się upewnić, że w odkurzaczu zostały zainstalowane odpowiednie filtry. Następnie podłączyć wąż ssący do wlotu ssącego w odkurzaczu, dociskając wąż aż zostanie dobrze dopasowany do wlotu. W przypadku odciągu pyłu przy współpracy z urządzeniem generującym powstawanie pyłu, podłączyć końcówkę węża ssącego za pomocą odpowiedniego łącznika. Włożyć wtyczkę do odpowiedniego gniazda elektrycznego. W celu uruchomienia odkurzacza należy ustawić wyłącznik zasilania w pozycji I, do pozostałych działań należy korzystać z panelu sterowania.

## 2. Funkcje panelu sterowania (patrz rysunek 2 na początku instrukcji)

Symbol/przycisk	Funkcja(-e)
<b>1. On/Standby (wł./tryb czuwania)</b>	Aktywny panel sterowania i funkcja autostart
<b>2. Przycisk Start</b>	Ręczne uruchomienie odkurzacza
<b>3. Regulacja mocy +/-</b>	Regulacja mocy ssania
<b>4. Wskaźnik poziomu mocy</b>	Pokazuje aktualną moc odkurzacza
<b>5. Średnica węża</b>	Pokazuje średnicę węża
<b>6. Ustawienia węża</b>	Wybór średnicy węża
<b>7. Automatyczne czyszczenie filtra</b>	Aktywacja/dezaktywacja funkcji automatycznego czyszczenia filtra
<b>8. Autostart z gniazda 2</b>	Odkurzacz uruchamia się, gdy prąd jest pobierany z gniazda 2.
<b>9. Bluetooth</b>	Połączenie z urządzeniem przez Bluetooth.
<b>10. Wielofunkcyjność</b>	Konfiguracja za pomocą aplikacji myMirka. Funkcja czyszczenia filtra Push & Clean ustawiona jako domyślna

## 3. Automatyczne uruchamianie z gniazd elektrycznych

Odkurzacz jest wyposażony w gniazda z uziemieniem. Tutaj można podłączyć zewnętrzne elektronarzędzie. Gdy wyłącznik zasilania jest ustawiony w pozycji I, gniazda pozostają pod ciągłym zasilaniem, co oznacza, że odkurzacz może pełnić funkcję przedłużacza.

Odkurzacz jest wyposażony w funkcję automatycznego uruchamiania, która wykrywa, kiedy podłączone do zasilania narzędzie jest włączone lub wyłączone. W przypadku gniazda 1 w urządzeniu funkcja automatycznego startu jest zawsze aktywna, natomiast w przypadku gniazda 2 w urządzeniu można ją aktywować za pomocą panelu sterowania. Po uruchomieniu narzędzia odkurzacz wykrywa rozpoczęcie pracy. Po wyłączeniu urządzenia odkurzacz wyłącza się automatycznie z pewnym opóźnieniem, aby zapewnić opróżnienie węża odciągowego. Maksymalny pobór mocy podłączonego urządzenia elektrycznego podano w części „Specyfikacje”. Przed przełączeniem przełącznika zasilania w pozycję wył., należy się upewnić, że narzędzia podłączone do gniazd w urządzeniu są wyłączone.

## 4. Czyszczenie filtra

Odkurzacz jest wyposażony w automatyczny system czyszczenia filtra (AFC). Podczas pracy urządzenia automatycznie złącza się cykl częstego czyszczenia, który zapewnia najwyższy poziom wydajności ssania. Jeżeli wydajność ssania spada lub w przypadku zastosowań o dużym zapyleniu, należy przykryć wąż ssący dłonią (używając rękawiczek) i przytrzymać przez około 15 sekund.

Jeśli moc ssania jest nadal obniżona, należy wyjąć filtr i oczyścić go mechanicznie, upewniając się, że filtr nie jest uszkodzony, lub wymienić filtr. W przypadku niektórych zastosowań, jak zasysanie cieczy, zaleca się wyłączenie systemu automatycznego czyszczenia filtra. Szczegółowe informacje znajdują się w sekcji 8. Zasysanie cieczy

## 5. Ustawienia węża

Dostosuj ustawienie średnicy węża za pomocą przycisków na panelu sterowania, aby dopasować średnicę węża na jego najszerszym końcu (jak pokazano w sekcji D).

## 6. Połączenie antystatyczne



**Uwaga!** Odkurzacz jest wyposażony w system antystatyczny umożliwiający rozładowanie ładunków elektrostatycznych, które mogą powstać przy zasysaniu pyłów.

Przylącze węża jest podłączone do uziemienia. Dla prawidłowego funkcjonowania zaleca się stosować wąż ssący przewodzący ładunki elektryczne lub wąż antystatyczny.

## 7. Filtry chłodzenia silnika

W celu zabezpieczenia podzespołów elektronicznych oraz silnika maszyna została wyposażona w filtry chłodzenia silnika. Filtry chłodzenia silnika należy regularnie czyścić.



**Uwaga!** Jeśli filtr chłodzenia silnika jest zatkany pyłem, może pojawić się komunikat o przegrzaniu i silnik zostanie zatrzymany. Należy wówczas wyczyścić filtry chłodzenia silnika i pozostawić odkurzacz na 5 minut w celu schłodzenia.

## 8. Zasysanie cieczy



**Ostrzeżenie!** Jeżeli z urządzenia wydostaje się piana lub płyn, urządzenie należy niezwłocznie wyłączyć.



**Uwaga!** Odkurzacz jest wyposażony w system ograniczający poziom wody, który po osiągnięciu maksymalnego poziomu cieczy powoduje przejście maszyny w tryb czuwania. Gdy to nastąpi, należy wyłączyć urządzenie za pomocą wyłącznika zasilania. Odłączyć odkurzacz od gniazda zasilania i opróżnić pojemnik.



**Uwaga!** Nie zasysać płynów bez zamontowanego systemu ograniczania poziomu wody oraz filtra.



**Uwaga!** Należy regularnie czyścić ogranicznik poziomu wody i sprawdzać jego stan pod kątem uszkodzeń.

Zasysanie cieczy:

- Nie zasysać płynów łatwopalnych.
- Przed rozpoczęciem zasysania cieczy wyjąć worek na pył i upewnić się, że ogranicznik poziomu wody działa prawidłowo.
- Wilgotne filtry i wnętrze pojemnika na ciecz należy przed osuszyć przed składowaniem.

Przed opróżnieniem pojemnika odłączyć odkurzacz od zasilania. Wyciągnąć wąż z wlotu. Zwolnić zaciski zbiornika odciągając je na zewnątrz, aby odblokować pokrywę. Otworzyć pokrywę. Zawsze po zasysaniu cieczy opróżnić i oczyścić zbiornik wody oraz system ograniczania poziomu wody.

Opróżnić, przechylając pojemnik. Założyć pokrywę na pojemnik. Zamocować pokrywę pojemnika za pomocą zacisków (jak pokazano w sekcji F). Gwałtowne manewrowanie urządzeniem może spowodować przypadkowe uruchomienie ogranicznika poziomu wody. Jeśli do tego dojdzie, odkurzacz zostanie przełączony w tryb czuwania, a na panelu sterowania zapali się lampka kontrolna. Aby ponownie uruchomić odkurzacz, należy upewnić się, że pływak nie jest aktywny i przełączyć odkurzacz w tryb wł./czuwania. Po wykonaniu powyższych czynności odkurzacz może kontynuować pracę.

## 9. Zasysanie materiałów suchych



**Uwaga!** Zasysanie materiałów niebezpiecznych dla środowiska. Materiały takie mogą być niebezpieczne dla środowiska.

- Pył należy usuwać zgodnie z obowiązującymi przepisami prawa.

Przed przystąpieniem do opróżniania pojemnika po zasysaniu materiału suchego należy odłączyć odkurzacz od zasilania. Zwolnić zaciski zbiornika odciągając je na zewnątrz, aż zwolniona zostanie pokrywa silnika. Otworzyć pokrywę.

**Filtr:** Sprawdzić filtr. Aby wyczyścić filtr, można nim potrząsnąć, wyczyścić szczotką lub umyć. Przed wznowieniem zasysania pyłu poczekać, aż filtr wyschnie. (Patrz sekcja G)

**Worek na pył:** Należy sprawdzić, czy worek na pył nie jest pełny. W razie potrzeby wymienić na nowy, a zużyty worek usunąć. Nowy worek należy przymocować za pomocą trzech pasujących do odkurzacza haczyków znajdujących się na plastikowej części worka (patrz sekcja F).

**Po opróżnieniu:** Zamknąć pokrywę pojemnika i zabezpieczyć zaciskami. Nigdy nie zasysać suchego materiału, jeśli w odkurzaczu nie ma filtra. Wydajność ssania odkurzacza zależy od wielkości i jakości filtra oraz worka na pył. W związku z tym, należy używać wyłącznie oryginalnych filtrów i worków na pył.

### 10. Monitorowanie przepływu objętościowego

Gdy prędkość powietrza w wężu ssący spadnie poniżej 20 m/s, wydawany jest akustyczny sygnał ostrzegawczy. Przycisk Start będzie migać na czerwono i zielono.

Możliwe przyczyny	Rozwiązanie
<b>Wartość ustawiona na regulatorze mocy ssania jest za niska</b>	Ustaw regulator mocy ssania na wyższą wartość
<b>Nie ustawiono prawidłowej średnicy węża.</b>	Ustawić odpowiednią średnicę węża
<b>Worek na pył jest pełny.</b>	Włóż nowy worek na pył
<b>Zatkany wkład filtrujący.</b>	Sprawdź działanie funkcji AFC i wyczyść filtr. W razie potrzeby wymień filtr
<b>Błąd elektroniki monitorującej.</b>	Wyśłać odkurzacza do autoryzowanego serwisu Mirka w celu naprawy
<b>Odsysanie na mokro.</b>	Brak wpływu na działanie urządzenia, nie są konieczne żadne działania

## Bluetooth

To narzędzie jest wyposażone w niskoenergetyczną technologię Bluetooth® i można je podłączyć do aplikacji MyMirka, która zapewnia dostęp do dodatkowych opcji. Więcej informacji na temat funkcjonalności aplikacji, jeśli jest dostępna w Twoim kraju, można uzyskać na stronie [www.mirka.com/mymirka](http://www.mirka.com/mymirka)

Aktywacja funkcji Bluetooth na urządzeniu Mirka® DEXOS:

1. Podłączyć przewód zasilający do gniazdka sieciowego i nacisnąć włącznik zasilania.
2. Włączyć odkurzacza za pomocą przycisku On/Standby, a następnie nacisnąć przycisk Bluetooth
3. Przycisk Bluetooth zacznie migać na niebiesko, a po nawiązaniu połączenia zaświeci na niebiesko światłem ciągłym

**UWAGA!** W przypadku braku instalacji aplikacji mobilnej, lub jeśli nie jest ona dostępna w Twoim kraju, nie ma możliwości aktywacji funkcji Bluetooth.

Słowo oraz logo Bluetooth® są znakami towarowymi firmy Bluetooth SIG Inc. i jakiegokolwiek wykorzystanie tych znaków przez firmę Mirka Ltd jest objęte licencją. Inne znaki towarowe i nazwy handlowe są własnością ich właścicieli.

## Czynności po użyciu

Nieużywany odkurzacza odłączyć od gniazda sieciowego. Zwinąć kabel, rozpoczynając zwinanie od strony odkurzacza. Przewód zasilający można zwinąć do komory na wąż lub zawiesić na dołączonym pasku przewodu zasilającego.

### Transport

- Przed transportem odkurzacza należy domknąć wszystkie zaciski.
- Nie przechylać odkurzacza, jeśli w pojemniku znajduje się płyn.
- Do podnoszenia odkurzacza nie używać haków dźwigowych.

### Przechowywanie



**Uwaga!** Maszynę należy przechowywać w suchym miejscu zabezpieczonym przed deszczem i mrozem. Urządzenie może być przechowywane wyłącznie w pomieszczeniach.

W celu ułatwienia transportu wąż oraz kabel można przechowywać w komorze na wąż. Z tyłu odkurzacza znajduje się elastyczny pasek do mocowania przewodu zasilającego. Wskazówki są dostępne w skróconej instrukcji obsługi.

System mocowania obudowy znajduje się na górze odkurzacza. Patrz skrócony przewodnik.



**Uwaga!** Nie podnosić odkurzacza oraz akcesoriów do mocowania obudowy w przypadku braku pewności co do poprawności zamocowania skrzyni do przechowywania. W przypadku przechowywania należy uwzględnić masę i środek ciężkości urządzenia. Maksymalny ciężar skrzyni do przechowywania wynosi 30 kg.

# Konserwacja

## Regularne serwisowanie i przeglądy

Regularne serwisowanie i przeglądy odkurzacza muszą być przeprowadzane przez odpowiednio wykwalifikowany personel, zgodnie ze stosownymi przepisami i rozporządzeniami. W szczególności należy często przeprowadzać testy bezpieczeństwa elektrycznego pod kątem ciągłości uzziemienia, rezystancji izolacji oraz stanu kabla.

W razie jakiegokolwiek wady odkurzacze MUSI zostać wycofany z użytku, gruntownie sprawdzony i naprawiony przez autoryzowany serwis. Przynajmniej raz w roku serwisant firmy Mirka lub inna wykwalifikowana osoba musi przeprowadzić inspekcję techniczną obejmującą filtry, szczelność powietrzną oraz mechanizmy sterujące.

## Konserwacja

Przed przystąpieniem do konserwacji należy odłączyć kabel zasilania od gniazda sieciowego. Przed użyciem odkurzacza należy upewnić się, że częstotliwość i napięcie podane na tabliczce znamionowej odpowiadają parametrom sieci zasilającej.

Odkurzacze jest przeznaczony do ciągłej i intensywnej eksploatacji. Filtr należy wymieniać w zależności od liczby przepracowanych godzin. Odkurzacze czyścić suchą ściereczką lub szmatką nawilżoną wodą.

Podczas konserwacji i czyszczenia z odkurzaczem należy się obchodzić w sposób niestwarzający zagrożenia dla personelu odpowiedzialnego za konserwację ani dla innych osób. W miejscu wykonywania konserwacji:

- Należy obowiązkowo korzystać z filtrującego powietrze systemu wentylacji.
- Nosić odzież ochronną.
- Oczyścić obszar roboczy, aby zapobiec przedostawaniu się niebezpiecznych substancji do otoczenia.

W przypadku prac konserwacyjnych i naprawczych wszystkie części, których nie można oczyścić w zadowalający sposób, należy:

- Zapakować do szczelnych worków.
- Poddać utylizacji w sposób zgodny z obowiązującymi przepisami dotyczącymi usuwania takich odpadów.

Jeśli kabel zasilający jest uszkodzony, musi on zostać wymieniony przez producenta, agenta serwisowego producenta lub osobę posiadającą podobne kwalifikacje w celu zapobieżenia zagrożeniu życia i zdrowia.

W celu uzyskania szczegółowych informacji na temat serwisu posprzedażowego należy skontaktować się z dystrybutorem lub serwisem firmy Mirka odpowiedzialnym za obsługę w danym kraju. Patrz informacje umieszczone na odwrocie niniejszego dokumentu.

## Części zamienne i akcesoria

Opis	Kod firmy Mirka
Filtr do modelu DEXOS	MIX1214071
Filtr HEPA do modelu DEXOS	MIX1264071
Zestaw filtra powietrza chłodzącego do modelu DEXOS	MIX1212131
Flauszowy worek na pył DEXOS 1217, 5 szt.	MIX1215171

Korzystanie z nieoryginalnych części zamiennych i akcesoriów może mieć negatywny wpływ na bezpieczeństwo eksploatacji i funkcjonowanie odkurzacza. Należy korzystać wyłącznie z oryginalnych części zamiennych i akcesoriów firmy Mirka. Części zamienne, które mogą wpływać na zdrowie i bezpieczeństwo operatora oraz funkcjonowanie odkurzacza zostały wymienione powyżej.

**UWAGA!** Widok rozłożony na części i lista części zamiennych dostępna na stronie [www.mirka.com](http://www.mirka.com)

## Instrukcja naprawy

Objawy	Możliwa przyczyna	Rozwiązanie
<b>Przycisk Start miga naprzemiennie na czerwono i biało</b>	Urządzenie jest podłączone do źródła zasilania o nieprawidłowym napięciu	Podłącz odkurzacze do źródła zasilania odpowiadającemu napięciu znamionowemu odkurzacza
<b>Brak podświetlenia panelu sterowania, mimo że urządzenie jest włączone</b>	Kabel zasilający nie jest prawidłowo podłączony do odkurzacza lub gniazda sieci elektrycznej.	Podłącz kabel prawidłowo

Objawy	Możliwa przyczyna	Rozwiązanie
<b>Przycisk Start miga naprzemiennie na czerwono i zielono, sygnalizator dźwiękowy jest aktywny.</b>	Niewystarczający przepływ powietrza	Patrz Rozdział 10 w Instrukcji Obsługi
<b>Przycisk Start miga naprzemiennie na czerwono i żółto</b>	Aktywacja przełącznika pływakowego	Patrz Rozdział 8 w Instrukcji Obsługi
<b>Odkurzacz zatrzymał się, a przycisk Start świeci się światłem ciągłym na czerwono</b>	Odkurzacz działa w trybie bezpieczeństwa ze względu na wysoką temperaturę	Poczekaj, aż odkurzacz ostygnie

## Utylizacja urządzenia

### NIEBEZPIECZEŃSTWO



Przed przystąpieniem do składowania odkurzacza należy odłączyć kabel zasilania.

Należy przestrzegać obowiązujących przepisów krajowych dotyczących utylizacji i recyklingu użytych maszyn, opakowań i akcesoriów.

**Tylko UE:** Odkurzaczy nie należy wyrzucać wraz z odpadami komunalnymi. Zgodnie z przepisami dyrektyw europejskich dotyczących zużytego sprzętu elektrycznego i elektronicznego, oraz zgodnie z przepisami lokalnego prawa, po ustaniu okresu eksploatacji odkurzacze należy gromadzić oddzielnie i przekazać do ekologicznych zakładów recyklingu.



Więcej informacji na temat rozporządzenia REACH i dyrektywy RoHS oraz naszej społecznej odpowiedzialności biznesu można znaleźć na stronie [www.mirka.com](http://www.mirka.com)

## Declaração de conformidade

### Mirka Ltd, 66850 Jeppo, Finlândia

vem por este meio declarar ser nossa única responsabilidade que os produtos Mirka® (listados na tabela 'Dados técnicos' para o modelo em particular) a que se refere esta declaração, estão em conformidade com as seguintes normas ou outros documentos normativos: EN 60335-1:2012 + A11:2014 + A13:2017 + A1:2019 + A14:2019 + A2:2019 + A15:2021, EN 60335-2-69:2012, EN 62233:2008 + AC:2008, EN 62311:2008, EN IEC 62311:2020, EN IEC 55014-1:2021, EN IEC 55014-2:2021, EN IEC 61000-3-2:2019 + A1:2021, EN 61000-3-3:2013 + A2:2021, EN 300 328 V2.2.2, EN 301 489-1 V2.2.3, EN 301 489-17 V3.2.4 & EN IEC 63000:2018, de acordo com os regulamentos 2006/42/CE, 2014/53/UE, 2011/65/UE + 2015/863/UE.

Produtos: Mirka® DEXOS 1217 M AFC

<p>Jeppo, 22/04/2024 Local e data de emissão</p>	 Empresa	 Stefan Sjöberg, CEO	<p><b>Fabricante / Fornecedor</b> Mirka Ltd 66850 Jeppo, Finlândia Tel.: +358 20 760 2111 Fax: +358 20 760 2290 www.mirka.com</p>	
--	--	--	---	--

Tradução das instruções originais. Reservamo-nos o direito de fazer alterações neste manual sem aviso prévio.

## Importante

Ler estas instruções de segurança e de operação atentamente antes de instalar, operar ou fazer a manutenção desta ferramenta. Manter estas instruções num local seguro e acessível. Ler e cumprir os regulamentos nacionais e locais.

## Equipamento de proteção individual recomendado



Utilize óculos de segurança



Utilize proteção auricular







Utilize luvas de segurança



Utilize máscara facial

## Símbolos

	Em conformidade com as normas da UE relevantes
	Em conformidade com os requisitos da Austrália e Nova Zelândia
	Em conformidade com as normas relevantes da GB
	Ler o manual do operador
	Aviso condensador. NÃO penetrar neste compartimento até 5 minutos depois de todas as fontes de abastecimento estarem desligadas



**Advertência:** Possível situação de risco que pode resultar em morte ou lesão grave e/ou em danos à propriedade.  
**Cuidado:** Possível situação de risco que pode resultar em lesões de pequena ou média gravidade e/ou em danos à propriedade.

## Descrição geral e utilização prevista da ferramenta

Este extrator de poeiras móvel foi concebido, desenvolvido e rigorosamente testado para funcionar eficientemente e com segurança, se for feita a manutenção adequada e for usado de acordo com as instruções seguintes.

Esta máquina é adequada para uso industrial, como por exemplo em fábricas, obras de construção e oficinas. Apenas quem usa a máquina pode prevenir acidentes causados por uma utilização incorreta.

LER E CUMPRIR TODAS AS INSTRUÇÕES DE SEGURANÇA.

Qualquer outro uso é considerado como inapropriado. O fabricante não aceita qualquer responsabilidade por danos resultantes destes tipos de uso. O risco de uso inapropriado é da total responsabilidade do utilizador. Um uso adequado inclui também operação adequada, manutenção e reparações conforme especificado pelo fabricante.

Para máquinas com **classe M de poeiras** é aplicável o seguinte:

A máquina é adequada para recolher poeiras secas e não inflamáveis, assim como líquidos, serradura e poeiras perigosas com valores de OEL (Limite de exposição ocupacional) de  $\geq 0,1 \text{ mg/m}^3$ .



*Etiqueta de aviso para máquinas com classes de poeiras*

Classe de poeira M (IEC 60335-2-69). As poeiras desta classe incluem: poeiras com valores de OEL  $\geq 0,1 \text{ mg/m}^3$ , assim como serradura. A máquina foi testada na íntegra em vácuo para esta classe de poeiras. O grau máximo de permeabilidade é de 0,1%; o ar de escape deve ter um nível baixo de poeiras.

Para extratores de poeiras, se o ar de escape sai para a sala assegurar uma taxa de renovação do ar da classe M. Cumprir os regulamentos nacionais antes de usar.

Antes de remover uma máquina da classe M de uma zona de perigo, limpar ou fazer um tratamento com selante no extrator de poeiras para assegurar que está descontaminado.

## Dados técnicos

DEXOS	EU	UK
Tensão elétrica	220 –240 VCA	220 –240 VCA
Potência	1200 W	1200 W
Carga máxima combinada para as tomadas da máquina	2400 W	1750 W
Carga total da rede elétrica	3600 W	2950 W
Frequência da corrente elétrica	50–60Hz	50–60Hz
Fusível	16A	13A
Grau de proteção (humidade, poeiras)	IPX4	IPX4
Classe de proteção (elétrica)	I	I
Fluxo de ar máx. (l/s)*	46 l/s	46 l/s
Fluxo de ar máx. (m <sup>3</sup> /h)*	166 m <sup>3</sup> /h	166 m <sup>3</sup> /h
Fluxo de ar máx. (CFM)*	97 CFM	97 CFM
Vácuo máx. (kPa)	25 kPa	25 kPa
Vácuo máx. (hPa)	250 hPa	250 hPa
Vácuo máx. (inH <sub>2</sub> O)	100 inH <sub>2</sub> O	100 inH <sub>2</sub> O
Nível da pressão do som LPA (IEC 60335-2-69)	77,7 dB(A)	77,7 dB(A)
Vibrações ISO 5349 ah	2,5 m/s <sup>2</sup>	2,5 m/s <sup>2</sup>
Peso	13 kg	13 kg
Área de superfície do filtro	0,5 m <sup>2</sup>	0,5 m <sup>2</sup>
Classe de poeiras	M	M



DEXOS	EU	UK
Classe do filtro	N/A	N/A
Capacidade do recipiente	17 l	17 l
Taxa da temperatura operacional	-20 °C – 40 °C	-20 °C – 40 °C

\* As especificações e dados detalhados estão sujeitos a alterações sem aviso prévio. A gama de modelos pode variar entre mercados.

## AVISOS

- Não usar para recolher líquidos inflamáveis ou combustíveis, como gasolina, nem usar em áreas onde possam estar presentes.
- Os operadores devem receber as instruções adequadas para o uso destas máquinas.
- Remover a ficha da tomada para desligar a máquina da corrente elétrica, durante a limpeza e manutenção, assim como para substituir peças ou converter a máquina para outra função.
- Usar apenas a tomada na máquinas para os objetivos especificados nas instruções.
- Para reduzir os riscos de incêndio, choques elétricos ou lesões, por favor ler e cumprir todas as instruções de segurança e sinalizações de aviso antes de usar. Esta máquina foi concebida para ser segura quando usada para funções de limpeza conforme especificado. Se ocorrer algum dano às peças elétricas ou mecânicas, a máquina e/ou o acessório devem ser reparados por um centro de assistência técnica competente, ou pelo fabricante antes de usar, para evitar mais danos na máquina ou lesões no utilizador.
- Não usar com o fio ou ficha elétrica danificados. Para desligar da tomada, pegar na tomada não no fio. Não deve tocar na ficha ou na máquina com as mãos molhadas. Desligar todos os controlos antes de desligar da tomada.
- Não puxar nem carregar pelo fio, nem usar o fio como uma pega; não fechar uma porta por cima do fio ou puxar o fio à volta de cantos afiados. Não passar por cima do fio com a máquina. Manter o fio afastado de superfícies aquecidas.
- Manter o cabelo, roupas soltas, dedos e todas as partes do corpo afastadas das aberturas e peças móveis. Não colocar objetos nas aberturas nem usar com uma abertura bloqueada. Manter as aberturas sem poeira, borboto, cabelos ou outros que possam reduzir o fluxo de ar.
- Deve ter um cuidado especial na limpeza de escadas.
- Se a máquina não está a funcionar adequadamente, ou se foi deixada cair, se está danificada ou caiu dentro de água, deve entregá-la a um centro de assistência técnica ou um revendedor.
- A máquina não pode ser usada como bomba de água. A máquina está prevista para aspirar ar e misturas com água.
- Ligar a máquina a uma corrente elétrica devidamente ligada à terra. A tomada e o cabo de extensão devem ter um condutor operativo de proteção.
- Assegurar uma boa ventilação no local de trabalho.
- Não usar a máquina como um escadote. A máquina pode virar e ficar danificada.
- O uso da máquina no exterior deve ser limitado a uso ocasional.
- Não permitir contacto entre o fio elétrico e as escovas rotativas.
- Não permitir qualquer contacto entre os fio elétricos e as peças móveis
- Esta máquina não está prevista para ser usada por pessoas (incluindo crianças) com capacidades físicas, sensoriais ou mentais reduzidas, nem por pessoas com falta de experiência e conhecimentos.
- Crianças devem ser supervisionadas para não brincarem com a máquina.
- Esta máquina não está prevista para uso comercial, como por exemplo, em hotéis, escolas, hospitais, fábricas, escritórios ou empresas de arrendamento.

### Poeiras perigosas

Aspirar materiais perigosos pode resultar em lesões graves, ou até mesmo fatais. Não recolher os materiais seguintes com a máquina:

- Materiais quentes (cigarros acesos, cinzas quentes, etc.)
- Líquidos inflamáveis, explosivos, ou corrosivos (como, petróleo, diluentes, ácidos, alcalinos, etc.)
- Poeiras inflamáveis, explosivas (como, magnésio ou pó de alumínio, etc.)

### Componentes elétricos



**Perigo:** a secção superior da máquina contém componentes energizados. Contacto com componentes energizados resulta em lesões graves, ou até mesmo fatais. Nunca pulverizar água na secção superior da máquina.



**Perigo:** choques elétricos causados por um fio de ligação à corrente elétrica com defeito. Tocar num fio de ligação à corrente elétrica pode resultar em lesões graves, ou até mesmo fatais.

- Não danificar o fio elétrico (como, conduzir por cima do fio, puxar ou esmagá-lo).
- Controlar regularmente se o fio elétrico está danificado ou se tem sinais de desgaste.
- Fios elétricos danificados devem ser substituídos por um distribuidor Mirka autorizado ou outro técnico qualificado para evitar perigos.
- Não enrolar o fio elétrico à volta dos dedos ou outra parte do corpo do operador sob circunstância alguma.

### Em ambientes explosivos ou inflamáveis



**Cuidado:** esta máquina não é adequada para uso em ambientes explosivos ou inflamáveis, ou em ambientes que possam produzir a presença de líquidos voláteis, assim como gases ou vapores inflamáveis.

### Avisos adicionais

Algumas poeiras que são produzidas durante a lixagem, retificação, perfuração ou outras atividades de construção contêm químicos conhecidos por causar cancro, malformações congénitas ou prejudicar os órgãos reprodutivos.

Alguns exemplos destes químicos são:

- Chumbo de tintas à base de chumbo.
- Sílica cristalina de tijolos, cimento e outros produtos de alvenaria.
- Arsénico e cromo de madeiras tratadas quimicamente.

O risco pessoal para estas exposições é variável, dependendo da frequência que este tipo de trabalho é feito pela pessoa. Como reduzir a exposição a estas substâncias químicas: trabalhar numa área bem ventilada e usar equipamentos de proteção aprovados, como máscaras de proteção contra poeira feitas especificamente para filtrar partículas microscópicas.

## Instruções para uso seguro

O extrator de poeiras deve:

- Ser usado apenas por pessoas que receberam formação sobre o seu uso correto e que foram nomeados explicitamente para o operar.
- Ser operado apenas sob supervisão.
- Esta máquina não está prevista para ser usada por pessoas (incluindo crianças) com capacidades físicas, sensoriais ou mentais reduzidas, nem por pessoas com falta de experiência e conhecimentos.
- Supervisionar as crianças para assegurar que não brincam com o extrator de poeiras.
- Não usar métodos de trabalho não seguros.
- Nunca usar um extrator de poeiras sem um filtro.
- O extrator de poeiras deve ser desligado e a respetiva tomada desligada da corrente nas situações seguintes:
  - Antes da limpeza e manutenção
  - Antes da substituição de componentes
  - Antes da substituição do saco de poeiras ou de esvaziar o recipiente
  - Se há formação de espuma ou líquidos a sair

Para além das instruções de operação e as regras obrigatórias de prevenção de acidentes válidas no país de uso, cumprir os regulamentos reconhecidos sobre segurança e uso adequado.

Antes de iniciar o trabalho, o pessoal operacional deve ser informado e receber formação sobre:

- O uso do extrator de poeiras.
- Os riscos associados com o material a recolher.
- A forma de eliminação segura do material extraído.

## Instruções de operação

O extrator de poeiras pode ficar danificado se for ligado a uma tensão elétrica inadequada.

- Assegurar que a tensão indicada na placa de classificação corresponde à tensão do abastecimento de corrente elétrica local.

### 1. Como começar

Verificar se o interruptor de potência está desligado (na posição 0). Verificar se o extrator de poeiras tem os filtros adequados instalados. Ligar depois a mangueira de aspiração à tomada de aspiração no extrator de poeiras; para isso, empurrar a

mangueira até estar bem encaixada na tomada. Se usado para extração de poeiras junto com uma ferramenta que produz poeiras, ligar a extremidade da mangueira de aspiração a um adaptador adequado. Ligar a ficha a uma tomada elétrica adequada. Colocar o interruptor de potência na posição I para ligar o extrator de poeiras; usar o painel de controlo para outras operações.

## 2. Funções do painel de controlo (ver a figura 2 no início do manual)

Símbolo/Botão	Função(ões)
<b>1. On/standby</b>	Painel de controlo e arranque automático ativados
<b>2. Botão de arranque</b>	Arrancar manualmente o extrator de poeiras
<b>3. Potência +/-</b>	Ajustar a potência de aspiração
<b>4. Indicador do nível de potência</b>	Mostra a potência atual do extrator de poeiras
<b>5. Diâmetro da mangueira</b>	Mostra o diâmetro da mangueira
<b>6. Definição da mangueira</b>	Selecionar o diâmetro da mangueira
<b>7. Limpeza automática do filtro</b>	Ativar/desativar a limpeza automática do filtro
<b>8. Arranque automático da tomada 2</b>	O extrator de poeiras arranca quando a potência tem origem na tomada 2
<b>9. Bluetooth</b>	Ligar ao dispositivo por Bluetooth
<b>10. Multifunções</b>	Configurável na aplicação myMirka. Push & Clean predefinido

## 3. Arranque automático nas tomadas

As tomadas ligadas à terra estão integradas no extrator de poeiras. Pode ser ligada aqui uma ferramenta elétrica externa. A tomada está permanentemente ligada quando o interruptor de potência está na posição I, ou seja, o extrator de poeiras pode ser usado como um fio de extensão.

O extrator de poeiras está equipado com uma função automática de arranque que deteta quando uma ferramenta ligada a uma tomada está ligada ou desligada. Na tomada da máquina 1, a função de arranque automático está sempre ativada, enquanto na tomada da máquina 2 pode ser ativada no painel de controlo. Quando a ferramenta é ligada, o extrator de poeiras deteta esta ligação. Quando a ferramenta é parada, o extrator de poeiras é desligado depois de algum tempo para assegurar que a mangueira está vazia. O consumo elétrico máximo do aparelho elétrico ligado está indicado na secção de 'Especificações'. Verificar se a ferramenta a ligar na tomada da máquina está desligada, antes de ligar o interruptor de potência.

## 4. Limpeza do filtro

O extrator de poeiras está equipado com um sistema automático de limpeza de filtro, o AFC. Durante a operação, é automaticamente executado um ciclo frequente de limpeza para assegurar que o desempenho de aspiração continua a ser o melhor. Se o desempenho de aspiração ficar mais fraco, ou em aplicações muito poeirentas, cobrir a mangueira de aspiração com a mão (usar luvas) e segurar durante cerca de 15 segundos.

Se a potência de aspiração continuar reduzida, desmontar o filtro para fora e limpar mecanicamente, verificar se o filtro não está danificado ou substituir o filtro. Em algumas aplicações, como aspiração húmida, recomendamos desligar o sistema Auto Filter Cleaning. Ver a secção '8. Aspiração húmida' para mais detalhes.

## 5. Definições da mangueira

Ajustar a definição do diâmetro da mangueira com os botões no painel de controlo para corresponder ao diâmetro da mangueira na extremidade maior (como ilustrado na secção D).

## 6. Ligação antiestática



**Cuidado:** o extrator de poeiras está equipado com um sistema antiestática, para descarregar a eletricidade estática que possa ser criada durante uma aspiração de poeiras.

O encaixe da mangueira tem uma ligação à terra. Para uma operação correta, recomendamos usar uma mangueira de aspiração condutora de eletricidade, ou uma mangueira antiestática.

## 7. Filtros de arrefecimento do motor

Para proteger a eletrónica e o motor, a máquina está equipada com filtros de arrefecimento do motor. Limpar regularmente os filtros de arrefecimento do motor.



**Cuidado:** se o filtro de arrefecimento do motor ficar entupido por poeiras, pode acionar o indicador de sobreaquecimento e o motor para; limpar os filtros de arrefecimento do motor e deixar o extrator de poeiras arrefecer cerca de 5 minutos.

## 8. Aspiração húmida



**Aviso:** desligar imediatamente a máquina, se houver fugas de espuma ou líquido



**Cuidado:** o extrator de poeiras está equipado com um sistema de limite de nível de água, que desliga a máquina quando é atingido o nível máximo de líquidos. Desligar a máquina o interruptor de potência se isto ocorrer. Desligar o extrator de poeiras da tomada e esvaziar o recipiente.



**Cuidado:** nunca aspirar líquidos sem o sistema de nível de água e o filtro estarem montados.



**Cuidado:** limpar regularmente o dispositivo de limitação de nível de água e examiná-lo para ver se tem danos.

Recolher líquidos:

- Não aspirar líquidos inflamáveis.
- antes de recolher líquidos, remover sempre o saco de poeira e verificar se o sistema de limite do nível de água está a funcionar corretamente.
- Antes de armazenar, secar filtros húmidos e a parte interior do recipiente de líquidos.

Antes de esvaziar o recipiente, desligar o extrator de poeiras da tomada. Puxar a mangueira para fora da tomada para a desencaixar. Para soltar a parte superior da unidade, puxar os grampos do recipiente para fora para os soltar. Elevar a unidade para fora do recipiente. Esvaziar e limpar sempre o recipiente e o sistema de limite do nível de água depois de aspirar líquidos.

Inclinar o recipiente para o esvaziar. Montar novamente a unidade superior no recipiente. Fixar a unidade superior com os grampos do recipiente (como ilustrado na secção F). Movimentos repentinos podem acionar acidentalmente o dispositivo de limite do nível de água. Se isto ocorrer, o extrator de poeiras fica definido em modo standby e aparece um indicador de luz no painel de controlo. Para reiniciar o extrator de poeiras, verificar se o flutuador não está ativado e definir o extrator de poeiras para o modo on/standby. Continuar depois a operar o extrator de poeiras.

## 9. Aspiração a seco



**Cuidado:** Aspirar materiais perigosos para o meio-ambiente. Os materiais aspirados podem constituir um perigo para o meio-ambiente.

- Eliminar os resíduos de acordo com os regulamentos legais.

Depois de uma aspiração a seco, desligar o extrator de poeiras da tomada antes de o esvaziar. Puxar os grampos do recipiente para fora para os soltar, para soltar a parte superior do motor. Elevar a unidade para fora do recipiente.

**Filtro:** verificar o filtro. Os filtros podem ser agitados, escovados ou lavados para os limpar. Aguardar até o filtro estar seco antes de reiniciar a aspiração de poeiras. (Ver a secção G)

**Saco de poeira:** por favor verificar o saco para assegurar o respetivo fator de enchimento. Substituir o saco de poeiras se necessário; remover o saco usado. O saco novo deve ser fixo com os três ganchos que estão localizados na parte de plástico do saco de poeiras que encaixa no extrator de poeiras (ver a secção F).

**Depois de esvaziar:** Fechar a unidade superior no recipiente e fixá-la com os grampos do recipiente. Nunca recolher material seco sem ter um filtro montado na extrator de poeiras. A eficiência de aspiração do extrator de poeiras depende do tamanho e qualidade do filtro e saco de poeiras. Por esta razão, usar apenas filtros e sacos de poeira de origem.

## 10. Monitorização do fluxo volumétrico

É emitido um sinal acústico de aviso se a velocidade do ar na mangueira de aspiração descer abaixo de 20 m/s. O botão de arranque fica a piscar entre vermelho e verde.

Causas possíveis	Solução
O valor definido no ajustador da potência de sucção está demasiado baixo	Definir o ajustador de potência de sucção para um valor mais alto
Não está definido o diâmetro da mangueira correto.	Definir para o diâmetro da mangueira correto
Saco de poeiras cheio.	Montar um saco de poeiras novo.
O elemento do filtro está entupido.	Controlar a função do AFC e limpar o filtro. Substituir se necessário.
Avaria na eletrónica de monitorização.	O extrator de poeiras deve ser enviado para um centro de assistência técnico autorizado Mirka para reparação
Extração húmida.	A fiabilidade funcional não foi afetada, não é necessário nenhuma ação.

## Bluetooth

Esta ferramenta está equipada com a tecnologia Bluetooth® de baixo consumo de energia e pode ser ligada à aplicação myMirka, para aceder a funções adicionais da ferramenta. Para mais informações sobre as funções da aplicação e se está disponível no seu país, por favor aceder a [www.mirka.com/mymirka](http://www.mirka.com/mymirka)

Ative o Bluetooth em seu Mirka® DEXOS da seguinte maneira:

1. Ligar o fio elétrico à corrente, premir o ligar o interruptor de potência.
2. Ligar o extrator de poeiras com o botão On/Standby; premir o botão Bluetooth.
3. O botão Bluetooth começa a piscar a azul e quando ligado, acende uma luz fixa azul.

**OBSERVAÇÃO!** O Bluetooth não ativa se não tem a aplicação instalada ou se não está disponível no seu país.

A marca e os logotipos da palavra Bluetooth® são marcas comerciais registradas de propriedade da Bluetooth SIG, Inc., e qualquer uso de tais marcas pela Mirka Ltd é sob licença. Outras marcas comerciais e nomes comerciais são aqueles dos seus respectivos proprietários.

## Operações depois de usar

Desligar a extrator de poeiras da tomada quando este não está a ser usado. Enrolar o fio a começar pelo lado da extrator de poeiras. O fio elétrico pode ser enrolado no interior do compartimento da mangueira, ou pendurar na cinta do fio elétrico entregue.

### Transporte

- Fechar todos os grampos antes de transportar o extrator de poeiras.
- Não inclinar o extrator de poeiras se o recipiente tem líquidos.
- Não usar um gancho de grua para elevar o extrator de poeiras.

### Armazenagem



**Cuidado:** guardar a máquina num local seco, protegido da chuva e geada. A máquina deve ser apenas armazenada no interior.

Para maior comodidade durante o transporte, a mangueira e cabo podem ficar guardados no interior do compartimento da mangueira. Está incluída uma cinta flexível na parte traseira do extrator de poeiras para fixar o fio elétrico. Para instruções, ver o guia de referência rápida.

Há um sistema de fecho da caixa localizado na parte superior do extrator de poeiras. Ver o o guia de referência rápida.



**Cuidado:** não elevar a o extrator de poeiras e o acessório para fixar a caixa sem primeiro assegurar que a caixa de armazenagem está montada com segurança. Ter atenção ao peso e equilíbrio do aparelho no caso de ficar armazenado. O peso máximo das caixas de armazenagem é de 30 kg

## Manutenção

### Manutenção e inspeções regulares

Devem ser feitas manutenção e inspeções regulares do extrator de poeiras por técnicos devidamente qualificados, de acordo com a legislação e regulamentos relevantes. Em particular, devem se feitos frequentemente testes elétricos da continuidade da ligação à terra, resistência de isolamento e estado do fio flexível.

No caso de algum defeito, o extrator de poeiras TEM QUE ser colocado fora de serviço, totalmente inspecionado e reparado por um técnico de manutenção autorizado. É necessário efetuar uma inspeção técnica pelo menos uma vez por ano, feita por um técnico Mirka ou uma pessoa qualificada, incluindo filtros, estanquidade do ar e mecanismos de controlo.

### Manutenção

Desligar a fio elétrico da eléctrico da tomada antes de executar a manutenção. Antes de usar o extrator de poeiras, assegurar que a frequência e tensão indicadas na placa de classificação corresponde à tensão da corrente eléctrica.

O extrator de poeiras foi concebido para trabalho pesado contínuo. Dependendo do número de horas de operação – renovar o filtro de poeiras. Manter o extrator de poeiras limpo com um pano seco ou humedecido em água.

Durante a manutenção e limpeza, manusear o extrator de poeiras de forma que não haja perigo para o pessoal de manutenção ou outras pessoas. Na área de manutenção:

- Usar a ventilação filtrada obrigatória.
- Usar vestuário de proteção.
- Limpar a área de manutenção para que não haja penetração de substâncias nocivas nas áreas adjacentes.

Durante os trabalhos de manutenção e reparação, todas as peças contaminadas que não foi possível limpar de forma satisfatória, devem ser:

- Embaladas em sacos selados.
- Descartadas de forma a cumprir os regulamentos em vigor para a eliminação deste tipo de resíduos.

um fio elétrico danificado tem que ser substituído pelo fabricante, por um centro de assistência técnica do fabricante, ou pessoal com qualificações semelhantes para evitar quaisquer riscos.

Para obter mais detalhes sobre o serviço pós-venda, por favor contactar o revendedor ou o representante comercial da Mirka no seu país. Ver o verso deste documento.

### Peças sobressalentes e acessórios

Descrição	Código Mirka
Filtro para DEXOS	MIX1214071
Filtro HEPA para DEXOS	MIX1264071
Kit de filtros de arrefecimento para DEXOS	MIX1212131
Saco de poeiras em tecido polar DEXOS 1217, 5 embalagens	MIX1215171

O uso de peças sobressalentes e acessórios não genuínos pode prejudicar a segurança e/ou o funcionamento do extrator de poeiras. Usar apenas peças sobressalentes e acessórios de origem da Mirka. As peças sobressalentes que podem afetar a saúde e segurança do operador e/ou funcionamento do extrator de poeiras estão especificadas acima.

**OBSERVAÇÃO!** Vista explodida e lista de peças de reposição disponíveis em [www.mirka.com](http://www.mirka.com)

## Guia de solução de problemas

Síntoma	Possível causa	Solução
<b>O botão de arranque pisca entre vermelho e branco.</b>	Ligado a uma tomada eléctrica com a tensão errada	Ligar o extrator de poeiras a uma tomada eléctrica que corresponda à tensão nominal do extrator de poeiras
<b>O painel de controlo não acende quando ligado</b>	O fio eléctrico não está fixo adequadamente ao extrator de poeiras ou à tomada eléctrica.	Ligar corretamente
<b>O botão de arranque pisca entre vermelho e verde e o alerta é ativado</b>	Fluxo de ar insuficiente	Ver o capítulo 10 nas Instruções de operação
<b>O botão de arranque pisca entre vermelho e amarelo</b>	Ativação do interruptor de boia	Ver o capítulo 8 nas Instruções de operação

Sintoma	Possível causa	Solução
O extrator de poeiras parou e o botão de arranque acende a vermelho fixo	O extrator de poeiras está em modo de segurança devido a temperatura alta	Aguardar até o extrator de poeiras arrefecer

## Informações sobre o descarte

### PERIGO



Para os extratores de poeiras ficarem redundantes, é necessário remover o fio elétrico.

Cumprir os regulamentos nacionais específicos sobre a eliminação e reciclagem de máquinas, embalagens e acessórios fora de uso.

**Apenas para a UE:** não descartar o extrator de poeiras nos resíduos domésticos. De acordo com as diretivas europeias sobre resíduos de equipamentos elétricos e eletrónicos e a sua implementação na legislação nacional, os extratores de poeiras em fim de vida devem ser recolhidos separadamente e entregues a uma estação de reciclagem ecológica compatível.



Para mais informações sobre REACH, RoHS e a nossa responsabilidade social de empresa, aceder a [www.mirka.com](http://www.mirka.com)

## Declarație de conformitate

### Mirka Ltd, 66850 Jeppo, Finlanda

declaram pe propria răspundere că produsele Mirka® (enumerat mai jos și vezi tabelul „Date tehnice” pentru modelul corespunzător) la care se referă prezenta declarație sunt conforme cu următoarele standarde sau cu alte documente normative: EN 60335-1:2012 + A11:2014 + A13:2017 + A1:2019 + A14:2019 + A2:2019 + A15:2021, EN 60335-2-69:2012, EN 62233:2008 + AC:2008, EN 62311:2008, EN IEC 62311:2020, EN IEC 55014-1:2021, EN IEC 55014-2:2021, EN IEC 61000-3-2:2019 + A1:2021, EN 61000-3-3:2013 + A2:2021, EN 300 328 V2.2.2, EN 301 489-1 V2.2.3, EN 301 489-17 V3.2.4 & EN IEC 63000:2018 în conformitate cu regulamentele 2006/42/CE, 2014/53/UE, 2011/65/UE + 2015/863/UE.

Produse: Mirka® DEXOS 1217 M AFC

<p>Jeppo, 22.04.2024 Locul și data emiterii</p>	 Compania	 Stefan Sjöberg, Director Executiv	<p><b>Producător/Furnizor</b> Mirka Ltd 66850 Jeppo, Finlanda Tel. +358 20 760 2111 Fax +358 20 760 2290 www.mirka.com</p>	
---	---	---	--	--

Traducerea instrucțiunilor originale. Ne rezervăm dreptul de a modifica fără preaviz manualul.

## Important

Citiți cu atenție aceste instrucțiuni de siguranță și operare înainte de instalarea, operarea sau întreținerea acestei scule. Păstrați aceste instrucțiuni într-un loc sigur și accesibil. Citiți și respectați reglementările naționale și locale.

## Echipament personal de siguranță recomandat



Purtați ochelari  
de protecție



Purtați sisteme  
de protecție  
pentru urechi







Purtați mănuși  
de protecție



Purtați o mască  
de protecție  
a feței

## Simboluri

	<p>În conformitate cu standardele UE relevante</p>
	<p>În conformitate cu cerința RCM (a mărcilor de conformitate privind reglementările) pentru Australia și Noua Zeelandă</p>
	<p>În conformitate cu regulamentele relevante ale Marii Britanii</p>
	<p>Citiți manualul de utilizare</p>
	<p>Avertizare condensator NU intrați în acest compartiment mai devreme de cinci minute de la deconectarea tuturor surselor de alimentare.</p>



**Avertisment:** Situație potențial periculoasă ce poate avea drept rezultat decesul sau vătămări corporale grave și/sau pagube materiale.

**Atenție:** Situație potențial periculoasă ce poate avea drept rezultat vătămări corporale minore sau moderate și/sau pagube materiale.



## Descrierea generală și utilizarea prevăzută a aparatului

Acest aspirator industrial mobil este conceput, dezvoltat și testat riguros pentru a funcționa eficient și sigur, atunci când este întreținut și utilizat în mod corect, în conformitate cu instrucțiunile următoare.

Acest aparat este adecvat pentru uzul industrial, de exemplu în fabrici, pe șantiere de construcție și în ateliere. Accidentele cauzate de utilizarea necorespunzătoare pot fi prevenite numai de către persoanele care utilizează aparatul.

**CITIȚI ȘI RESPECTAȚI TOATE INSTRUCȚIUNILE DE SIGURANȚĂ.**

Utilizarea aparatului în orice alt scop este considerată necorespunzătoare. Producătorul nu-și asumă responsabilitatea pentru daunele rezultate în urma unei astfel de utilizări. Riscul implicat de o astfel de utilizare îi revine exclusiv utilizatorului. Utilizarea corespunzătoare presupune și funcționarea corespunzătoare, precum și efectuarea operațiunilor de întreținere și de reparații, conform specificațiilor producătorului.

Pentru utilajele destinate **clasei de praf M** se aplică următoarele:

Aparatul este adecvat pentru aspirarea prafului uscat, neinflamabil și a lichidelor, a rumegușului și a pulberilor periculoase cu valori OEL (limită de expunere profesională)  $\geq 0,1 \text{ mg/m}^3$ .



*Etichetă de avertizare pentru aparatele din clasa de praf*

Clasa de praf M (IEC 60335-2-69). Pulberile care aparțin acestei includ: pulberi cu valori OEL  $\geq 0,1 \text{ mg/m}^3$ , precum și rumegușul. Utilajul a fost testat complet în vid pentru această clasă de praf. Gradul maxim de permeabilitate este de 0,1%, iar aerul evacuat trebuie să aibă un nivel redus de praf.

Pentru aspiratoarele industriale, asigurați un ritm adecvat de împropșare a aerului M, la revenirea în încăperea a aerului evacuat. Respectați regulamentele naționale înainte de utilizare.

Înainte de a scoate un utilaj de clasa M dintr-o zonă periculoasă, asigurați-vă că decontaminați aspiratorul de praf, ștergându-l pentru a-l curăța sau tratându-l cu agent de etanșare.

## Date tehnice

DEXOS	EU	UK
<b>Tensiune de alimentare rețea</b>	220 – 240 V c.a.	220 – 240 V c.a.
<b>Putere</b>	1200 W	1200 W
<b>Sarcina maximă combinată pentru prizele aparatelor</b>	2400 W	1750 W
<b>Sarcina totală a sistemului de alimentare</b>	3600 W	2950 W
<b>Frecvență rețea</b>	50–60Hz	50–60Hz
<b>Siguranță</b>	16A	13A
<b>Grad de protecție (umezeală, praf)</b>	IPX4	IPX4
<b>Clasa de protecție (electrică)</b>	I	I
<b>Debit max. de aer (l/s)*</b>	46 l/s	46 l/s
<b>Debit max. de aer (m<sup>3</sup>/h)*</b>	166 m <sup>3</sup> /h	166 m <sup>3</sup> /h
<b>Debit max. de aer (CFM)*</b>	97 CFM	97 CFM
<b>Aspirare max. (kPa)</b>	25 kPa	25 kPa
<b>Aspirare max. (hPa)</b>	250 hPa	250 hPa
<b>Aspirare max. (in<sub>H<sub>2</sub>O</sub>)</b>	100 in <sub>H<sub>2</sub>O</sub>	100 in <sub>H<sub>2</sub>O</sub>
<b>Nivel de presiune acustică LPA (IEC 60335-2-69)</b>	77,7 dB(A)	77,7 dB(A)
<b>Vibrație ISO 5349 ah</b>	2,5 m/s <sup>2</sup>	2,5 m/s <sup>2</sup>
<b>Greutate</b>	13 kg	13 kg
<b>Aria suprafeței filtrului</b>	0,5 m <sup>2</sup>	0,5 m <sup>2</sup>

DEXOS	EU	UK
Clasa de praf	M	M
Clasa filtrului	N/A	N/A
Capacitate recipient	17 l	17 l
Intervalul temperaturii de funcționare	-20 °C – 40 °C	-20 °C – 40 °C

\* Specificațiile și detaliile pot fi schimbate fără notificare prealabilă. Modelul poate varia în funcție de piață.



## AVERTIZĂRI

- Nu utilizați pentru aspirarea lichidelor inflamabile sau combustibile precum benzina, sau în zonele în care acestea ar putea fi prezente.
- Operatorii trebuie să fie instruiți în mod adecvat cu privire la utilizarea acestor aparate.
- Aparatul trebuie deconectat de la sursa de alimentare în timpul curățării sau întreținerii și la înlocuirea pieselor sau la convertirea aparatului la o altă funcție, prin scoaterea ștecherului din priză.
- Utilizați priza de pe aparat numai în scopurile specificate în instrucțiuni.
- Pentru a reduce riscul de incendiu, de electrocutare sau de rănire, citiți înainte de utilizare toate instrucțiunile de siguranță și marcasele de atenționare. Acest aparat este conceput să fie utilizat în siguranță pentru funcțiile de curățare specificate. Dacă apar deteriorări la piesele electrice sau mecanice, aparatul și/sau accesoriul trebuie să fie reparate, înainte de utilizare, la un centru de service autorizat sau de către producător, pentru a evita producerea altor deteriorări ale aparatului sau rănirea utilizatorului.
- Nu-l utilizați când un cablu sau un ștecher este deteriorat. Pentru a-l scoate din priză, apucați de ștecher, nu de cablu. Nu manevrați ștecherul sau aparatul cu mâinile umede. Opriiți toate comenzile înainte de a scoate aparatul din priză.
- Nu trageți de cablu și nu transportați cu ajutorul acestuia, nu utilizați cablul ca mână, nu încheideți ușa pe cablu și nu trageți cablul în jurul marginilor ascuțite sau al colțurilor. Nu treceți cu aparatul peste cablu. Păstrați cablul la distanță de suprafețele încălzite.
- Nu apropiați părul, hainele largi, degetele și nicio parte a corpului de gurile de deschidere și de piesele în mișcare. Nu introduceți niciun obiect în gurile de deschidere și nu utilizați cu gurile de deschidere blocate. Gurile de deschidere trebuie să fie protejate de praf, de scame, de păr și de orice obiect care ar putea reduce debitul de aer.
- Curățați scările cu o atenție sporită.
- Dacă aparatul nu funcționează corect sau dacă a fost scăpat pe jos, deteriorat, lăsat afară sau scăpat în apă, returnați-l la un centru de service sau la distribuitor.
- Aparatul nu poate fi folosit ca pompă de apă. Aparatul este destinat pentru aspirarea amestecurilor de aer și apă.
- Conectați aparatul la o sursă de alimentare electrică corect împământată. Priza și prelungitorul de cablu trebuie să aibă un conductor de protecție funcțional.
- Asigurați o bună ventilație la locul de muncă.
- Nu utilizați aparatul ca scară mobilă sau ca scară pliantă. Aparatul se poate răsturna și deteriora.
- Aparatul poate fi utilizat numai ocazional în spații exterioare.
- Nu lăsați cablul de alimentare să intre în contact cu perile rotative.
- Nu lăsați cablul de alimentare să intre în contact cu piesele în mișcare
- Acest aparat nu este conceput pentru a fi utilizat de către persoane (inclusiv copii) cu capacități fizice, senzoriale și mentale reduse, fără experiența sau care nu posedă cunoștințele necesare.
- Copiii trebuie supravegheați să nu se joace cu aparatul
- Acest aparat este conceput pentru uz comercial ca, de exemplu, de către hoteluri, școli, spitale, fabrici, magazine, birouri și firme de închiriere.

### Praf periculos

Aspirarea de materiale periculoase poate cauza rănirea gravă sau chiar decesul. Următoarele materiale nu trebuie aspirate cu acest aparat:

- Materiale fierbinți (țigări aprinse, cenușă fierbinte etc.)
- Lichide inflamabile, explozive, corozive (de ex. petrol, solvenți, acizi, substanțe alcaline etc.)
- Pulbere inflamabilă, explozivă (de ex. pulbere de magneziu sau de aluminiu etc.)

### Componente electrice



**Pericol:** Secțiunea superioară a aparatului conține componente sub tensiune. Contactul cu componentele sub tensiune conduce la vătămări corporale grave sau chiar letale. Nu pulverizați niciodată apă pe porțiunea superioară a aparatului.



**Pericol:** Electrocutare din cauza unui cablu defect de conectare la rețeaua electrică. Atingerea unui cablu defect de conectare la rețeaua electrică poate cauza vătămări corporale grave sau chiar fatale.

- Nu deteriorați cablul de alimentare de la rețea (de ex. trecând peste acesta cu aparatul, trăgând de el sau zdrobindu-l).
- Verificați periodic cablul de alimentare cu energie electrică, pentru a vă asigura că nu este deteriorat sau că nu prezintă semne de uzură.
- În cazul în care cablul de alimentare este deteriorat, trebuie înlocuit de către un distribuitor Mirka autorizat sau de către o persoană cu o calificare similară, pentru a evita orice risc.
- Cablul de alimentare electrică nu trebuie înfășurat niciodată în jurul degetelor sau în jurul vreunei părți a corpului operatorului.

### În atmosferă explozivă sau inflamabilă



**Atenție:** Acest aparat nu este adecvat pentru utilizarea în atmosfere explozive sau inflamabile sau unde există probabilitatea producerii unor astfel de atmosfere, ca urmare a prezenței de lichide volatile sau de gaze sau vapori inflamabili.

### Avertismente suplimentare

O parte din praful creat la șlefuirea, tăierea, polizarea și perforarea cu unelte electrice și în timpul altor activități de construcție conține substanțe chimice despre care se știe că provoacă cancer, malformații congenitale sau alte afecțiuni ale sistemului reproducător.

Câteva exemple de astfel de substanțe chimice sunt:

- Plumbul din vopsele pe bază de plumb,
- Silice cristalină din cărămizi și ciment și alte produse de zidărie.
- Arsenicul și cromul din lemnul de construcție tratat cu substanțe chimice.

Riscul cauzat de expunere variază în funcție de frecvența cu care efectuați acest tip de lucrări. Pentru a reduce expunerea la aceste substanțe chimice: lucrați într-o zonă bine ventilată și folosiți echipamente de siguranță aprobate, precum măștile de praf care sunt destinate special pentru a filtra particulele microscopice.

## Instrucțiuni pentru o utilizare sigură

Aspiratorul de praf trebuie:

- Utilizat numai de către persoane care au fost instruite cu privire la modul corect de utilizare a acestuia și care au fost însărcinate în mod expres să-l folosească.
- Utilizat numai sub supraveghere.
- Acest aparat nu este conceput pentru a fi utilizat de către persoane (inclusiv copii) cu capacități fizice, senzoriale și mentale reduse, fără experiența sau care nu posedă cunoștințele necesare.
- Supravegheați copiii pentru a vă asigura că nu se joacă cu aparatul.
- Nu folosiți nicio metodă de lucru nesigură.
- Nu utilizați niciodată aspiratorul fără filtru.
- Opriiți aparatul și deconectați ștecherul de la rețea în următoarele situații:
  - Înainte de curățare și lucrări de service
  - Înainte de înlocuirea componentelor
  - Înainte de a înlocuirea pungii de praf sau de golire a containerului
  - Dacă se formează spumă sau dacă apar scurgeri de lichid

Pe lângă instrucțiunile de operare și regulamentele obligatorii privind prevenirea accidentelor în vigoare în țara în care este utilizat aparatul, respectați și regulamentele stabilite privind siguranța și utilizarea corespunzătoare a aparatului.

Înainte de a începe lucrul, personalul care va utiliza aparatul trebuie informat și instruit cu privire la:

- Utilizarea aspiratorului.
- Riscuri asociate cu materialul care trebuie aspirat.
- Eliminarea în siguranță a materialului aspirat.

## Instrucțiuni de operare

Aparatul se poate deteriora ca urmare a conectării la o tensiune de rețea nepotrivită.

- Asigurați-vă că tensiunea indicată pe plăcuța aparatului corespunde cu tensiunea de la rețeaua locală de alimentare cu curent electric.

## 1. Instrucțiuni pentru prima utilizare

Comutatorul electric trebuie să fie oprit (în poziția 0). Verificați dacă sunt instalate filtre adecvate în utilaj. Conectați apoi furtunul de aspirare la orificiul de aspirare de pe utilaj, împingând furtunul până când acesta este fixat bine pe orificiu. Atunci când este utilizat pentru aspirarea prafului împreună cu un instrument care produce de praf, conectați capătul furtunului de aspirare cu ajutorul unui adaptor corespunzător. Conectați ștecherul la o priză electrică adecvată. Așezați comutatorul de alimentare în poziția I pentru a porni aspiratorul de praf; pentru alte operațiuni, utilizați panoul de control.

## 2. Funcțiile panoului de control (Vedeți figura 2 de la începutul acestui manual)

Simbol/Buton	Funcție(i):
<b>1. Pornit/în așteptare</b>	Panoul de control și pornirea automată activate
<b>2. Butonul de inițiere</b>	Porniți aspiratorul manual
<b>3. Putere +/-</b>	Reglați puterea de aspirare
<b>4. Indicatorul nivelului de energie</b>	Afișează energia actuală a aspiratorului de praf
<b>5. Diametrul furtunului</b>	Afișarea diametrul furtunului
<b>6. Setările furtunului</b>	Selectați diametrul furtunului
<b>7. Sistem de curățare automată a filtrului</b>	Activare/Dezactivare a sistemului
<b>8. Pornire automată din priză 2</b>	Aspiratorul pornește atunci când este alimentat de la priză 2
<b>9. Bluetooth</b>	Conectarea dispozitivului prin Bluetooth
<b>10. Funcție multiplă</b>	Configurabilă prin intermediul aplicației myMirka. Împingere și curățare implicite

## 3. Pornire automată de la prizele de curent

Prizele pentru aparatură cu împământare sunt integrate în aspiratorul de praf. Acolo poate fi conectat un instrument electric extern. Prizele sunt prevăzute cu alimentare permanentă când comutatorul este în poziția I, adică utilajul poate fi utilizat ca prelungitor.

Aspiratorul este dotat cu funcția de pornire automată care detectează situația în care un instrument conectat la o priză este pornit sau oprit. Pentru priză aparatului 1, funcția de pornire automată este întotdeauna activată; pentru priză aparatului 2, aceasta poate fi activată din panoul de control. Aspiratorul detectează pornirea instrumentului. La oprirea instrumentului, aspiratorul se oprește și el după o anumită perioadă, asigurându-se că furtunul de praf este gol. Consumul maxim de energie al aparatului electric conectat este menționat în secțiunea „Specificații”. Înainte de porni întrerupătorul, asigurați-vă că instrumentul conectat la priză pentru aparat este oprit.

## 4. Sistem de curățare a filtrului

Aspiratorul este echipat cu sistem automat de curățare a filtrului (AFC). În timpul funcționării, se va derula în mod automat un ciclu de curățare frecventă, pentru a asigura în permanență o performanță de aspirare optimă. Dacă performanța de aspirare scade sau întâlnește zone foarte prăfuite, acoperiți furtunul de aspirare cu mâna folosind mănuși și mențineți-l acoperit timp de aproximativ 15 secunde.

Dacă puterea de aspirare este încă redusă, scoateți filtrul și curățați-l mecanic, asigurându-vă că nu este deteriorat. Dacă este, înlocuiți-l. Pentru anumite aplicații, de exemplu aspirarea umedă, se recomandă să opriți sistemul de curățare automată a filtrului. Pentru detalii, consultați secțiunea „8. Aspirare umedă”

## 5. Setările furtunului

Reglați setarea diametrului furtunului cu ajutorul butoanelor din panoul de control pentru a corespunde diametrului furtunului la cel mai mare capăt al acestuia (așa cum se prezintă în secțiunea D).

## 6. Conexiune antistatică



**Atenție:** Utilajul este dotat cu un sistem antistatic pentru descărcarea oricărei electricități statice care s-ar putea dezvolta în timpul aspirării prafului.

Cuplajul furtunului este conectat la masa de împământare. Pentru funcționarea corectă, se recomandă utilizarea unui furtun de aspirare antistatic sau conductor electric.

## 7. Filtru de răcire a motorului

Pentru a proteja componentele electronice și motorul, utilajul este echipat cu filtre de răcire a motorului. Curățați cu regularitate filtrul de răcire a motorului.



**Atenție:** Dacă filtrul de răcire al motorului este înfundat cu praf, este posibil ca indicația de supraîncălzire să se declanșeze și să se oprească motorul; curățați filtrele de răcire a motorului și lăsați aspiratorul să se răcească timp de aproximativ 5 minute.

## 8. Aspirare umedă



**Avertizare:** Dacă din utilaj se scurge spumă sau lichid, opriți-l imediat.



**Atenție:** Aspiratorul este echipat cu un sistem de limitare a nivelului de apă, care se asigură că aparatul intră în modul de așteptare atunci când se atinge nivelul maxim de lichid. Atunci când se întâmplă acest lucru, opriți utilajul. Deconectați utilajul de la priză și goliți containerul.



**Atenție:** Nu aspirați niciodată lichide dacă sistemul de limitare a nivelului apei și filtrul nu sunt instalate.



**Atenție:** Curățați periodic limitatorul nivelului de apă și verificați dacă acesta prezintă semne de deteriorare.

Aspirarea lichidelor:

- Nu aspirați lichide inflamabile.
- Înainte ca lichidele să fie aspirate, îndepărtați întotdeauna sacul pentru deșeurile și verificați dacă limitarea nivelului apei funcționează corect.
- Filtrele pentru lichide și partea interioară a containerului trebuie să fie uscate înainte de depozitare.

Înainte de a goli containerul, deconectați utilajul de la priză. Pentru a deconecta furtunul, trageți-l afară din orificiul de intrare. Eliberați clemele containerului trăgându-le spre exterior, pentru a elibera capacul motorului. Ridicați capacul motorului de pe container. După aspirarea de lichide, goliți și curățați întotdeauna containerul și sistemul pentru limitarea nivelului apei.

Goliți recipientului prin înclinare. Repoziționați capacul motorului pe container. Fixați unitatea superioară cu clemele de fixare a containerului (așa cum se prezintă în secțiunea F). Manevrelor bruște pot declanșa accidental limitatorul pentru nivelul apei. Dacă se întâmplă acest lucru, aspiratorul se va auto-configura în modul de așteptare, iar pe panoul de control va fi afișată o indicație luminoasă. Pentru a reporni aspiratorul, asigurați-vă că fitorul este dezactivat și setați aspiratorul în modul pornit/în așteptare. După aceea, puteți relua folosirea utilajului.

## 9. Aspirare uscată



**Atenție:** Aspirarea de materiale periculoase pentru mediu. Materialele aspirate pot prezenta un pericol pentru mediu.

- Aruncați praful la gunoi conform reglementările legale.

Scoateți ștecherul din priză înainte de golire, după aspirarea uscată. Eliberați clemele containerului trăgându-le spre exterior, astfel încât capacul motorului să fie eliberat. Ridicați capacul motorului de pe container.

**Filtru:** Verificați filtrul. Pentru a curăța filtrul, puteți să-l scuturați, să-l periați sau să-l spălați. Înainte de a continua să aspirați praful, așteptați ca filtrul să se usuce. (Vedeți secțiunea G)

**Sacul de praf:** Verificați sacul pentru a vă asigura că are un factor de umplere. Înlocuiți-l dacă este nevoie și îndepărtați sacul deja folosit. Noul sac trebuie fixat cu ajutorul celor trei cârlige situate pe partea de plastic a sacului de praf care se atașează aspiratorului (consultați secțiunea F).

**După golire:** Închideți unitatea situată pe partea superioară a containerului și fixați-o cu cleme. Nu aspirați niciodată material uscat fără a avea filtrul montat în utilaj. Eficiența de aspirare a utilajului depinde de dimensiunea și de calitatea filtrului și a sacului de praf. Prin urmare, utilizați numai filtre și saci de praf originali.

## 10. Monitorizarea debitului volumetric

Dacă viteza aerului în furtunul de aspirare scade sub 20 m/s se va activa un semnal acustic de avertizare. Butonul de pornire va oscila între roșu și verde.

Posibile cauze	Soluție
Valoarea setată pe dispozitivul de reglare a puterii de aspirare este prea mică	Setați regulatorul puterii de aspirare la o valoare mai mare
Diametrul furtunului nu este setat la valoarea corectă.	Setați diametrul corect
Sacul de praf este plin.	Inserați un nou sac
Elementul de filtrare este înfundat.	Verificați funcția AFC și curățați filtrul. Înlocuiți filtrul dacă este nevoie
Monitorizarea funcționării defectuoase a componentelor electronice.	Trimiteteți aspiratorul la un centru de service autorizat Mirka pentru reparații
Extracția umezelii.	Dacă fiabilitatea funcțională nu este afectată, nu sunt necesare modificări.

## Bluetooth

Acest instrument este echipa cu tehnologia Bluetooth® cu consum redus de energie și poate fi conectat la aplicația MyMirka, de unde poate fi accesată o funcție suplimentară a instrumentului. Pentru mai multe informații legate de funcția aplicației și dacă este disponibilă în țara dvs., accesați [www.mirka.com/mymirka](http://www.mirka.com/mymirka)

Activați Bluetooth pe Mirka® DEXOS urmând pașii de mai jos:

1. Conectați cablul de alimentare la priza de rețea și porniți întrerupătorul de alimentare.
2. Porniți aspiratorul cu ajutorul butonului de pornire/în așteptare și apăsați butonul Bluetooth
3. Butonul Bluetooth începe să lumineze în albastru, butonul devine albastru atunci când este conectat

**NOTĂ!** Dacă aplicația nu este instalată sau nu este disponibilă în țara dvs., funcția de Bluetooth nu se va activa.

Marcajul de protecție și siglele Bluetooth® sunt mărci comerciale înregistrate deținute de Bluetooth SIG, Inc. Orice utilizare a acestora de către Mirka Ltd este sub licență. Alte mărci comerciale și mărci înregistrate le aparțin proprietarilor corespunzători.

## Operațiuni după folosire

Deconectați aspiratorul din priză atunci când nu îl utilizați. Înfășurați cablul, începând de la utilaj. Cablul de alimentare poate fi înfășurat în interiorul compartimentului pentru furtun sau poate fi agățat de cureaua pentru cablu de alimentare.

### Transportare

- Înainte de a transporta aspiratorul, închideți clamele.
- Nu înclinați utilajul dacă există lichide în container.
- Nu folosiți cârligul macaralei pentru a ridica aspiratorul.

### Depozitare



**Atenție:** Depozitați aparatul într-un loc uscat, ferit de ploaie și de îngheț. Utilajul trebuie depozitat numai în interior.

Pentru un transport convenabil, furtunul și cablul pot fi depozitate în interiorul compartimentului pentru furtun. În partea din spate a aspiratorului de praf este inclusă o curea flexibilă pentru fixarea cablului de alimentare. Pentru instrucțiuni, consultați ghidul de referință rapidă.

În partea superioară a aspiratorului de praf se află un sistem de fixare a carcsei. Consultați ghidul de referință rapidă.



**Atenție:** Nu ridicați utilajul și accesoriul de fixare a carcsei fără a avea instalată în siguranță o carcasă de depozitare. Observați greutatea și echilibrul aparatului când îl depozitați. Greutatea maximă a carcșelor de depozitare este de 30 kg.

## Întreținerea

### Lucrările de service și inspecțiile periodice

Lucrările de service și inspecțiile periodice ale utilajului trebuie efectuate numai de către personal calificat în mod adecvat, în conformitate cu legislația și cu reglementările relevante. În special, trebuie verificate frecvent testele electrice pentru continuitatea împământării, rezistența izolației și starea cablului flexibil.

În cazul oricărui defect, utilajul TREBUIE scos din funcțiune, verificat complet și reparat de către un tehnician de service autorizat. Cel puțin o dată pe an, un tehnician Mirka sau o persoană instruită trebuie să efectueze inspecția tehnică a aparatului, inclusiv verificarea filtrelor, a etanșeității și a mecanismelor de comandă.

### Întreținerea

Scoateți ștecherul din priză, înainte de efectuarea întreținerii. Înainte de a utiliza utilajul, asigurați-vă că frecvența și tensiunea afișate pe plăcuța tehnică sunt conforme cu tensiunea rețelei de alimentare electrică.

Utilajul este conceput pentru folosire în regim intensiv. Filtrul de praf trebuie înlocuit în funcție de numărul de ore de funcționare. Păstrați curățenia utilajului cu o lavetă uscată și cu o lavetă umezită cu apă.

În timpul întreținerii și curățării, manipulați aspiratorul astfel încât să nu reprezinte un pericol pentru personalul de întreținere sau pentru alte persoane. În zona unde se efectuează întreținerea:

- Folosiți un sistem de ventilație cu filtru, obligatoriu..
- Purtați echipament de protecție.
- Curățați zona de întreținere astfel încât împrejurimile să nu fie poluate de substanțe periculoase.

În timpul lucrărilor de întreținere și de reparații, toate piesele contaminate care nu pot fi curățate satisfăcător trebuie să fie:

- Ambalate în pungi bine sigilate.
- Eliminate într-o manieră conformă cu regulamentele valabile pentru eliminarea acestui tip de deșeurii.

În cazul în care cablul electric este deteriorat, acesta trebuie înlocuit de către producător, de agentul de service al acestuia sau de o persoană cu o calificare asemănătoare, pentru a evita un pericol.

Pentru detalii privind service-ul postvânzare, contactați-vă distribuitorul sau reprezentanța de service Mirka responsabilă pentru țara dvs. Consultați acest document pe verso.

### Piese de schimb și accesorii

Descriere	Cod Mirka
<b>Filtru pentru DEXOS</b>	MIX1214071
<b>Filtru HEPA pentru DEXOS</b>	MIX1264071
<b>Filtru de răcire a aerului pentru DEXOS</b>	MIX1212131
<b>Pungă de praf fleece DEXOS 1217, pachet de 5 bucăți</b>	MIX1215171

Utilizarea pieselor de schimb și a accesoriilor care nu sunt originale poate afecta siguranța și/sau funcționarea aparatului. Utilizați numai piese de schimb și accesorii originale Mirka. Piesele de schimb care pot afecta sănătatea și siguranța operatorului și/sau funcționarea aparatului sunt specificate mai sus.

**NOTĂ!** Vedere explodată și lista de piese de schimb disponibile la [www.mirka.com](http://www.mirka.com)

## Ghid de depanare

Simptom	Cauză posibilă	Soluție
<b>Butonul de pornire oscilează între roșu și alb</b>	Conectat la o priză de rețea cu tensiune incorectă	Conectați aspiratorul de praf la o priză de rețea care corespunde cu tensiunea nominală a aspiratorului de praf
<b>Nu se aprinde nicio lumină pe panoul de control la pornire</b>	Cablul de alimentare nu este conectat corect la aspiratorul de praf sau la priza de rețea.	Conectați-l corespunzător
<b>Butonul de pornire oscilează între roșu și verde și se activează alarma sonoră</b>	Debit de aer insuficient	Consultați capitolul 10 din Instrucțiunile de operare
<b>Butonul de pornire oscilează între roșu și galben</b>	Activare întrerupător pentru plutitor	Consultați capitolul 8 din Instrucțiunile de operare

Simptom	Cauză posibilă	Soluție
Aspiratorul de praf s-a oprit și butonul de pornire este roșu constant	Aspiratorul de praf este în modul de siguranță din cauza temperaturii ridicate	Așteptați să se răcească aspiratorul de praf

## Informații despre eliminare

### PERICOL



Faceți ca aspiratoarele redundante să devină inutilizabile prin îndepărtarea cablului de alimentare.

Respectați reglementările naționale aplicabile privind casarea ecologică și privind reciclarea aparatelor scoase din uz, a ambalajelor și a accesoriilor.

**Doar UE:** Nu aruncați aspiratoarele ca deșeuri menajere. În conformitate cu Directivele europene privind deșeurile de echipamente electrice și electronice și transpunerea acestora în legislația națională, sculele electrice care au ajuns la finalul perioadei de utilizare trebuie să fie colectate separat și trimise la o unitate de reciclare compatibilă cu mediul.

Pentru mai multe informații privind REACH, RoHS și responsabilitatea socială a companiei noastre, vizitați [www.mirka.com](http://www.mirka.com)



## Декларация соответствия

<p><b>Компания Mirka Ltd, 66850, Йеппо (Jeppo), Финляндия</b></p> <p>ответственно заявляет, что перечисленная ниже продукция Mirka® (см. таблицу технических характеристик для каждой модели) соответствует требованиям следующих стандартов и иных нормативных документов: EN 60335-1:2012 + A11:2014 + A13:2017 + A1:2019 + A14:2019 + A2:2019 + A15:2021, EN 60335-2-69:2012, EN 62233:2008 + AC:2008, EN 62311:2008, EN IEC 62311:2020, EN IEC 55014-1:2021, EN IEC 55014-2:2021, EN IEC 61000-3-2:2019 + A1:2021, EN 61000-3-3:2013 + A2:2021, EN 300 328 V2.2.2, EN 301 489-1 V2.2.3, EN 301 489-17 V3.2.4 &amp; EN IEC 63000:2018 согласно директивам 2006/42/EC, 2014/53/EU, 2011/65/EU + 2015/863/EU.</p>				
<p>Продукция: Mirka® DEXOS 1217 M AFC</p>				
<p>Йеппо, 22.04.2024 Место и дата выпуска</p>	 <p>Организация</p>	 <p>Стефан Шёберг (Stefan Sjöberg), генеральный директор</p>	<p><b>Производитель / поставщик</b>                  компания Mirka Ltd                  66850 Йеппо (Jeppo)                  Финляндия                  Тел.: +358 20 760 2111                  Факс: +358 20 760 2290                  www.mirka.com</p>	

Перевод оригинального документа. Производитель оставляет за собой право вносить изменения в содержание данного руководства без предварительного уведомления.

### Важно!

Перед началом любых работ, связанных с эксплуатацией и техническим обслуживанием изделия, необходимо внимательно ознакомиться с настоящим руководством. Руководство должно храниться в надежном и легкодоступном месте. При работе с изделием необходимо соблюдать требования соответствующих государственных и региональных нормативных документов.

### Рекомендуемые средства индивидуальной защиты



Использовать защитные очки



Использовать средства защиты органов слуха







Использовать рабочие перчатки



Использовать респиратор

### Обозначения

	Соответствует требованиям применимых стандартов ЕС
	Соответствует требованиям действующих в Австралии и Новой Зеландии нормативов (требованиям маркировки RCM)
	Соответствует требованиям применимых нормативных документов Великобритании
	Ознакомиться с руководством по эксплуатации
	Электрические конденсаторы. Перед вскрытием данного отсека необходимо отключить устройство от всех источников электроэнергии и ПОДОЖДАТЬ пять минут



**Внимание!** Потенциально опасная ситуация, могущая стать причиной летального исхода, тяжелой травмы и значительного материального ущерба.

**Осторожно!** Потенциально опасная ситуация, могущая стать причиной травмы средней тяжести или легкой, а также среднего или незначительного материального ущерба.

## Назначение и общие сведения

Конструкция настоящего передвижного промышленного пылесоса, а также технология его изготовления и процедуры его испытаний позволяют гарантировать эффективную и безопасную работу изделия при условии его надлежащего технического обслуживания и соблюдения приведенных ниже указаний.

Устройство предназначено для использования в промышленных условиях, в частности, на заводах, на строительных площадках и в мастерских. Несоблюдение указаний настоящего руководства может стать причиной несчастных случаев.

**НЕОБХОДИМО ОЗНАКОМИТЬСЯ С ПРИВЕДЕННЫМИ ЗДЕСЬ ПРАВИЛАМИ ТЕХНИКИ БЕЗОПАСНОСТИ И НЕУКОСНИТЕЛЬНО ПРИДЕРЖИВАТЬСЯ ИХ В ПРОЦЕССЕ РАБОТЫ С УСТРОЙСТВОМ.**

Эксплуатация устройства с нарушением правил техники безопасности является использованием устройства не по назначению. Производитель не несет ответственность за какой бы то ни было ущерб, возникший в результате такой эксплуатации. Вся ответственность за нарушение правил техники безопасности возлагается на пользователя устройства. Несоблюдение указаний по эксплуатации, техническому обслуживанию и ремонту устройства также приравнивается к использованию устройства не по назначению.

### Устройства для пыли класса M

пригодны для сбора сухой негорючей пыли и жидкостей, опилок, а также вредной пыли с ПДК в воздухе рабочей зоны  $\geq 0,1 \text{ мг/м}^3$ .



### Предупредительная маркировка пылесосов для пыли класса

Класс пыли M (IEC 60335-2-69). К данному классу относится пыль с ПДК в воздухе рабочей зоны  $\geq 0,1 \text{ мг/м}^3$ , а также опилки. Устройство в сборе прошло испытания в условиях разряжения с пылью указанного класса. В рамках данных испытаний максимальная степень пропускания пыли составляла не более 0,1%, а выбрасываемый воздух должен был содержать незначительное количество пыли.

Если выбрасываемый пылесосом воздух поступает в помещение, следует обеспечить в нем кратность воздухообмена, необходимую при работе с пылью класса M. Перед началом работ необходимо удостовериться, что все требования действующих в стране нормативов были соблюдены.

Перед удалением пылесоса для пыли класса M из опасной зоны необходимо очистить его от пыли с помощью тряпки или герметика.

## Технические характеристики

DEXOS	EU	UK
Напряжение питания, В перем.	220 – 240	220 – 240
Мощность, Вт	1200	1200
Максимальная совокупная мощность подключаемого электроинструмента, Вт	2400	1750
Общая потребляемая мощность, Вт	3600	2950
Частота напряжения питания, Гц	50–60 Гц	50–60 Гц
Предохранитель	16А	13А
Класс защиты (влага, пыль)	IPX4	IPX4
Класс защиты (электрический)	I	I
Максимальный расход воздуха*, л/с	46 л/с	46 л/с
Максимальный расход воздуха*, м³/ч	166 м³/ч	166 м³/ч

DEXOS	EU	UK
Максимальный расход воздуха*, фут <sup>3</sup> /мин	97 CFM	97 CFM
Максимальное разряжение, кПа	25 kPa	25 kPa
Максимальное разряжение, гПа	250 hPa	250 hPa
Максимальное разряжение, дюйм водн. ст.	100 in <sub>H<sub>2</sub>O</sub>	100 in <sub>H<sub>2</sub>O</sub>
Звуковое давление LpA, дБ (A) (IEC 60335-2-69)	77,7 дБ (A)	77,7 дБ (A)
Вибрация ah (ISO 5349), м/с <sup>2</sup>	2,5 м/с <sup>2</sup>	2,5 м/с <sup>2</sup>
Масса, кг (фунты)	13	13
Площадь фильтрующей поверхности	0,5 м <sup>2</sup>	0,5 м <sup>2</sup>
Класс пыли	M	M
Класс фильтра	N/A	N/A
Емкость контейнера	17 l	17 l
Температура эксплуатации, °C	-20 °C – 40 °C	-20 °C – 40 °C

\* Технические характеристики могут быть изменены без предварительного уведомления. Перечень предлагаемых моделей может различаться в разных странах.



## ПРАВИЛА ТЕХНИКИ БЕЗОПАСНОСТИ

- Запрещается использовать устройство для сбора легковоспламеняющихся и горючих жидкостей, в частности, бензина, а также использовать устройства в зонах возможного наличия таких жидкостей.
- Перед началом работы с устройством оператор должен пройти необходимый инструктаж.
- Перед началом чистки и технического обслуживания устройства, а также перед заменой его компонентов и его модификацией необходимо отсоединить устройство от сети электропитания, вынув его вилку из розетки электропитания.
- Запрещается использовать не по назначению предусмотренную в конструкции устройства розетку для электроинструмента.
- В процессе работы с устройством необходимо руководствоваться правилами техники безопасности и предупреждениями, содержащимися в настоящем руководстве. Это позволит уменьшить риск возникновения пожара, поражения электрическим током и получения травм. Настоящее устройство является безопасным в эксплуатации при условии его использования по назначению в соответствии с приведенными здесь указаниями. Запрещается использовать неисправное устройство и его неисправные принадлежности, в т.ч. устройство с неисправными электрическими и механическими компонентами. Это может стать причиной травмы и появления новых неисправностей устройства. Выявленные неисправности должны быть устранены квалифицированным сотрудником сервисного центра или производителем.
- Запрещается использовать устройство с поврежденным кабелем электропитания и поврежденной вилкой. При извлечении вилки из розетки следует брать за вилку, а не за кабель. Запрещается прикасаться к устройству и его вилке влажными руками. Перед извлечением вилки из розетки необходимо перевести все органы управления устройства в положение выключения.
- Запрещается тянуть и поднимать устройство за кабель электропитания, использовать кабель в качестве ручки, пережимать кабель дверью, а также располагать кабель вблизи острых краев и углов каких-либо предметов. Запрещается катить устройство, взяв за кабель электропитания. Запрещается располагать кабель вблизи горячих поверхностей.
- Волосы, элементы одежды, а также пальцы и иные части тела следует держать на безопасном удалении от отверстий и движущихся частей устройства. Запрещается помещать посторонние предметы в отверстия устройства, а также эксплуатировать устройства с закрытыми отверстиями. Не следует допускать попадания в отверстия устройства пыли, волокон ткани, волос и иных материалов, препятствующих движению воздуха через эти отверстия.
- При работе с устройством на ступеньках необходимо проявлять особую осторожность.
- Запрещается использовать неисправное или поврежденное устройство, а также устройство, упавшее с высоты, хранившееся вне помещений или упавшее в воду. Такие устройства должны быть направлены в сервисный центр или к дилеру.
- Запрещается использовать устройство в качестве водяного насоса. Допускается использование устройства для сбора водяного тумана.
- Розетка, от которой осуществляется электропитание устройства, должна иметь надлежащее заземление. В конструкции используемых розетки и удлинителя должен быть предусмотрен провод заземления.

- В зоне проведения работ должна быть обеспечена эффективная вентиляция.
- Запрещается использовать устройство в качестве опоры для ног. Это может стать причиной опрокидывания и повреждения устройства,
- Устройство не предназначено для постоянного использования вне помещения.
- В процессе эксплуатации устройства не следует допускать соприкосновения кабеля электропитания с вращающимися элементами инструментов.
- В процессе эксплуатации устройства не следует допускать соприкосновения кабеля электропитания с движущимися частями инструментов.
- К работе с настоящим устройством не допускаются дети, лица с физическими, сенсорными и умственными отклонениями, а также лица, не обладающие необходимыми знаниями и опытом.
- Если вблизи устройства находятся дети, необходимо следить за ними, чтобы исключить возможность использования ими устройства в качестве игрушки.
- Данное устройство предназначено для коммерческого использования, в частности, использования в гостиницах, школах, больницах, на производственных и торговых объектах, в офисах, а также в сдаваемых в наем жилых помещениях.

### Вредная пыль

Их собирание пылесосом может привести к серьезным последствиям для здоровья или летальному исходу.

Запрещается использовать устройство для собирания перечисленных ниже материалов:

- Горячие предметы и материалы (окурки, горячая зола и т.п.).
- Горючие, взрывоопасные и агрессивные жидкости (в частности, топливо, растворители, кислоты, щелочи и т.п.).
- Горючая и взрывоопасная пыль (в частности, опилки магния и алюминия).

### Электрические компоненты



**Внимание!** В верхней части корпуса устройства расположены электрические компоненты, находящиеся под высоким напряжением. Прикосновение к данным компонентам приведет к тяжелой травме или летальному исходу. Категорически запрещается разбрызгивать воду над верхней частью корпуса устройства.



**Внимание!** Использование поврежденного кабеля электропитания может стать причиной поражения электрическим током, приводящего к тяжелой травме или летальному исходу.

- Необходимо следить за сохранностью кабеля электропитания устройства. Запрещается переезжать кабель колесами транспортных средств, тянуть за кабель, расплющивать его и т.п.
- Необходимо регулярно проверять кабель электропитания на предмет отсутствия повреждений и признаков износа.
- Поврежденный кабель должен быть заменен сотрудником официального дистрибьютора компании Mirka или иным лицом, имеющим необходимую квалификацию. Невыполнение данного требования может стать причиной несчастного случая.
- Категорически запрещается наматывать кабель электропитания на пальцы или иные части тела.

### Взрывоопасная и легковоспламеняющаяся атмосфера



**Осторожно!** Настоящее устройство не предназначено для эксплуатации во взрывоопасных и легковоспламеняющихся атмосферах, а также в местах, в которых вероятно образование таких атмосфер ввиду наличия летучих жидкостей, горючих газов или горючих паров.

### Дополнительные правила техники безопасности

Пыль, образующаяся в процессе шлифования, пиления, зачистки, сверления и иных строительных операций, выполняемых с помощью механического инструмента, в ряде случаев может содержать вещества, вызывающие рак, а также пороки развития и иные нарушения репродуктивных функций.

Таковыми веществами, в частности, являются:

- свинец из свинцовых красок;
- кристаллический диоксид кремния из кирпичей, цемента и иных стройматериалов;
- мышьяк и хром из импрегнированной древесины.

Риски для здоровья оператора зависят от частоты и продолжительности работ с соответствующими материалами. Для снижения рисков следует работать в хорошо проветриваемых помещениях, а также использовать сертифицированные средства индивидуальной защиты, в частности, респираторы, специально предназначенные для защиты от частиц пыли микроскопических размеров.

## Дополнительные правила техники безопасности

В процессе эксплуатации промышленного пылесоса необходимо соблюдать следующие правила:

- К работе с настоящим устройством не допускаются лица, не прошедшие инструктаж по правилам его эксплуатации и не получившие допуск.
- Запрещается оставлять работающее устройство без присмотра.
- К работе с настоящим устройством не допускаются дети, лица с физическими, сенсорными и умственными отклонениями, а также лица, не обладающие необходимыми знаниями и опытом.
- Если вблизи устройства находятся дети, необходимо следить за ними, чтобы исключить возможность использования ими устройства в качестве игрушки.
- В процессе эксплуатации устройства запрещается использовать какие бы то ни было небезопасные методы работы.
- Категорически запрещается эксплуатировать устройство без фильтра.
- Ниже перечислены случаи, в которых необходимо отключить электропитание устройства и извлечь из розетки вилку электропитания:
  - Перед началом чистки и технического обслуживания устройства.
  - Перед заменой компонентов устройства.
  - Перед заменой мешка-пылесборника или опорожнением контейнера.
  - В случае образования пены или появления жидкости.

В процессе работы с устройством необходимо соблюдать международные и действующие в соответствующей стране правила эксплуатации и правила техники безопасности.

Перед началом работы персонал должен пройти инструктаж, охватывающий следующие темы:

- Использование промышленного пылесоса.
- Опасности, связанные с материалами, частицы которых будут собираться с помощью устройства.
- Правила безопасной утилизации собранных материалов.

## Эксплуатация

Подключение устройства к электросети с ненадлежащим напряжением может стать причиной выхода его из строя.

- Перед подключением устройства к электросети необходимо удостовериться, что значение напряжения, указанное на его паспортной табличке, соответствует напряжению в сети.

### 1. Ввод в эксплуатацию

Удостовериться, что выключатель электропитания устройства установлен в положение отключения (положение «0»). Удостовериться, что все необходимые фильтры устройства установлены. Подсоединить вакуумный шланг ко входному отверстию устройства, для чего ввести конец шланга в отверстие до фиксации. В случае использования устройства вместе со шлифовальным или полировальным инструментом подсоединить другой конец шланга к инструменту с помощью подходящего переходника. Вставить вилку устройства в розетку с подходящим напряжением. Для включения устройства перевести выключатель его электропитания в положение «I». Для дальнейшей работы воспользоваться панелью управления.

### 2. Панель управления (см. рис. 2 в начале настоящего руководства)

Кнопка или индикатор	Назначение
<b>1. Вкл./ожидание</b>	Включение панели управления и режима автоматического включения
<b>2. Пуск</b>	Ручное включение устройства
<b>3. Мощность +/-</b>	Регулировка мощности
<b>4. Индикатор мощности</b>	Отображение текущей мощности
<b>5. Индикатор диаметра шланга</b>	Отображение текущего диаметра шланга
<b>6. Диаметр +/-</b>	Выбор диаметра шланга
<b>7. Система автоматической очистки фильтра Auto Filter Cleaning</b>	Включение и выключение системы Auto Filter Cleaning
<b>8. Автоматическое включение через розетку 2</b>	Включение режима автоматического включения устройства при включении инструмента, подключенного к его розетке 2
<b>9. Функция Bluetooth</b>	Связь с устройством через Bluetooth

Кнопка или индикатор	Назначение
<b>10. Многофункциональная кнопка</b>	Функция кнопки задается через приложение myMirka. По умолчанию — включение системы очистки фильтра Push & Clean

### 3. Автоматическое включение через розетки

В конструкции устройства предусмотрены заземленные розетки, предназначенная для подключения электроинструмента. Если выключатель электропитания устройства установлен в положение «I», на розетки постоянно подается напряжение, т.е. устройство может использоваться в качестве электрического удлинителя.

Функция автоматического включения обеспечивает автоматическое включение и выключение устройства вместе с подключенным к розетке инструментом. Данная функция всегда включена для розетки 1 и может быть включена для розетки 2 с помощью соответствующей кнопки на панели управления. При включении инструмента пылесос включается одновременно с ним. При выключении инструмента пылесос выключается с небольшой задержкой, необходимой для удаления пыли из шланга отвода пыли. Значения максимальной мощности подключаемого к устройству электроинструмента указаны в разделе «Технические характеристики» настоящего руководства. Перед установкой выключателя электропитания в положение «I» необходимо удостовериться, что питание подключенных к устройству электроинструментов отключено.

### 4. Очистка фильтра

В конструкции устройства предусмотрена система автоматической очистки фильтра Auto Filter Cleaning (AFC). Данная система периодически включается в процессе работы устройства, что позволяет поддерживать стабильно высокое значение создаваемой устройством разности давлений. Если разность давлений все же упала либо если устройство используется в условиях чрезвычайно высокой концентрации пыли, следует рукой в перчатке закрыть отверстие шланга отвода пыли приблизительно на 15 секунд.

Если разность давлений осталась низкой, необходимо извлечь фильтр, удостовериться в его целостности и вычистить его механическим путем либо заменить. В некоторых случаях, например, при сборании жидкостей, рекомендуется отключить систему Auto Filter Cleaning. См. раздел 8 «Сбор жидкостей».

### 5. Выбор диаметра шланга

С помощью соответствующей кнопки на панели управления необходимо выбрать диаметр, соответствующий диаметру широкого конца используемого шланга (рис. D).

### 6. Заземление



**Осторожно!** В конструкции устройства предусмотрена антистатическая система, обеспечивающая разрядку электростатических зарядов, которые могут возникать в процессе сбора пыли.

Фитинг шланга заземлен. Для обеспечения надлежащего функционирования системы рекомендуется использовать электропроводящий или антистатический вакуумный шланг.

### 7. Фильтры системы охлаждения электродвигателя

Система охлаждения позволяет избежать перегрева электродвигателя и электронных компонентов устройства. Фильтры системы охлаждения необходимо регулярно чистить.



**Осторожно!** Засорение фильтров системы охлаждения электродвигателя может стать причиной срабатывания тепловой защиты электродвигателя. В этом случае необходимо вычистить фильтры и дать электродвигателю остыть в течение приблизительно пяти минут.

### 8. Сбор жидкостей



**Внимание!** Если из устройства выходит пена или жидкость, оно должно быть немедленно выключено.



**Осторожно!** В конструкции устройства предусмотрена система контроля уровня жидкости, обеспечивающая переход устройства в режим ожидания при достижении максимального допустимого уровня. После срабатывания системы необходимо отключить электропитание устройства с помощью выключателя электропитания. Затем следует извлечь вилку электропитания устройства из розетки и опорожнить контейнер.



**Осторожно!** Категорически запрещается собирать жидкости при демонтированной системе контроля уровня жидкости, а также при демонтированном фильтре.



**Осторожно!** Устройство контроля уровня жидкости необходимо регулярно чистить и осматривать на предмет отсутствия повреждений.

**Правила сбора жидкостей**

- Запрещается собирать горючие жидкости.
- Перед началом работы необходимо в обязательном порядке удалить мешок-пылесборник, а также проверить исправность системы контроля уровня жидкости.
- Перед началом хранения следует удостовериться в отсутствии влаги на фильтре и внутри контейнера для жидкости, и при необходимости высушить их.

Перед опорожнением контейнера извлечь вилку электропитания устройства из розетки. Отсоединить шланг от впускного фитинга, для чего потянуть его на себя. Открыть фиксаторы контейнера, для чего потянуть их наружу. В результате верхняя часть корпуса устройства будет отсоединена. Снять верхнюю часть корпуса. После завершения сбора жидкости необходимо в обязательном порядке опорожнить контейнер, а также очистить контейнер и систему контроля уровня жидкости.

Вылить жидкость из контейнера. Установить на верхнюю часть корпуса на контейнер. Закрепить верхнюю часть корпуса с помощью фиксаторов (рис. F). Резкие колебания и перемещения устройства могут стать причиной случайного срабатывания системы контроля уровня жидкости. В этом случае устройство перейдет в режим ожидания, что будет обозначено соответствующей световой индикацией на панели управления. Для повторного включения устройства следует удостовериться, что система контроля уровня жидкости вернулась в исходное состояние, после чего воспользоваться кнопкой «Вкл./ожидание». После этого эксплуатация устройства может быть продолжена.

**9. Сбор твердых тел**



**Осторожно!** Собранные вещества и материалы могут представлять опасность для окружающей среды.

- Утилизация пыли должна осуществляться в соответствии с требованиями действующих нормативов.

Перед опорожнением устройства после завершения работы извлечь вилку электропитания устройства из розетки. Открыть фиксаторы контейнера, для чего потянуть их наружу. В результате верхняя часть корпуса устройства будет отсоединена от нижней части. Снять верхнюю часть корпуса.

**Фильтры.** Проверить фильтр. Для очистки фильтра его следует выбить, протереть щеткой или промыть. Перед началом сбора твердых тел промытый фильтр необходимо высушить (рис. G).

**Мешок-пылесборник.** Проверить степень заполненности мешка. При необходимости заменить мешок-пылесборник, удалив заполненный. Закрепление нового мешка осуществляется с помощью трех крючков, имеющих на его пластмассовой части (рис. F).

**После опорожнения мешка.** Установить верхнюю часть корпуса устройства на контейнер и закрепить ее фиксаторами. Категорически запрещается собирать твердые тела при демонтированном фильтре. Эффективность сбора твердых тел зависит от размера и качества используемых фильтра и мешка-пылесборника. В связи с этим настоятельно рекомендуется использовать исключительно оригинальные изделия.

**10. Контроль скорости воздуха**

Если скорость движения воздуха в шланге отвода пыли падает ниже 20 м/с, раздастся предупреждающий звуковой сигнал. При этом светодиодный индикатор кнопки «Пуск» светится попеременно красным и зеленым светом.

Возможные причины	Способ устранения
<b>Установлена чрезмерно низкая мощность устройства</b>	Установить более высокую мощность
<b>Установлен неверный диаметр шланга</b>	Установить правильный диаметр шланга
<b>Мешок-пылесборник заполнен</b>	Установить новый мешок-пылесборник
<b>Фильтр засорен</b>	Проверить функцию автоматической очистки фильтра AFC и очистить фильтр. При необходимости заменить фильтр
<b>Электронные компоненты устройства неисправны</b>	Отправить устройство в уполномоченный сервисный центр Mirka для ремонта

Возможные причины	Способ устранения
Выполняется сбор жидкости	Устройство работает нормально, дополнительные меры не требуются

## Bluetooth

В конструкции устройства предусмотрена возможность использования технологии обмена данными Bluetooth® с низким энергопотреблением. Благодаря этому устройство может устанавливать связь с приложением MyMirka, что позволяет расширить перечень его функций. Более подробные сведения о функциях приложения и его доступности в разных странах представлены на странице [www.mirka.com/mymirka](http://www.mirka.com/mymirka)

Для включения функции Bluetooth необходимо выполнить перечисленные ниже действия:

1. Подключить устройство к сети электропитания и включить его электропитание.
2. Включить устройство, для чего нажать кнопку «Вкл./ожидание». Затем нажать кнопку «Функция Bluetooth».
3. В процессе установки соединения указанная кнопка будет мигать синим светом. После установки соединения кнопка будет непрерывно светиться синим светом.

**ПРИМЕЧАНИЕ!** Если приложение не установлено или отсутствует в данной стране, включение Bluetooth будет невозможно.

Название и логотип Bluetooth® являются зарегистрированными товарными знаками, принадлежащими компании Bluetooth SIG, Inc. Любое их использование компанией Mirka Ltd осуществляется по лицензии. Прочие товарные знаки являются собственностью их владельцев.

## Завершение работы

После окончания работ извлечь вилку электропитания устройства из розетки. Смотать кабель электропитания начиная с места его входа в корпус устройства. Смотанный кабель может быть размещен в отделении шланга или закреплен на специально предназначенном для него ремешке.

### Транспортировка

- Перед транспортировкой устройства необходимо закрыть все имеющиеся фиксаторы.
- Запрещается наклонять устройство при наличии жидкости в контейнере.
- Запрещается поднимать пылесос крюком крана.

### Хранение



**Осторожно!** Хранить устройство в сухом защищенном от дождя месте при плюсовой температуре. Запрещается хранить устройство вне помещения.

Для удобства транспортировки шланг и кабель могут быть размещены в отделении шланга. Помимо этого, на задней части корпуса устройства имеется гибкий ремешок для закрепления кабеля. Использование указанных элементов показано в кратком иллюстрированном руководстве в начале настоящего документа.

В верхней части корпуса устройства имеется система крепления кейса, см. краткое иллюстрированное руководство.



**Осторожно!** Перед подъемом устройства необходимо удостовериться, что кейс надежно закреплен. При подъеме необходимо принять во внимание массу и положение центра тяжести устройства с кейсом. Масса кейса с содержимым не должна превышать 30 кг.

## Техническое обслуживание

### Технический осмотр

Устройство должно регулярно проходить технические осмотры и техническое обслуживание. Указанные процедуры должны осуществляться лицами, имеющими необходимую квалификацию, с соблюдением требований соответствующих нормативов. В частности, необходимо достаточно часто проверять целостность заземления, сопротивление изоляции и состояние кабеля питания.

В случае обнаружения каких-либо неисправностей ЗАПРЕЩАЕТСЯ продолжать эксплуатацию устройства. Неисправное устройство должно быть тщательно проверено и отремонтировано специалистом уполномоченного



сервисного центра. Технический осмотр устройства, включающий проверку фильтров, уплотнений и механизмов управления, должен проводиться специалистом компании Mirka или иным лицом, имеющим необходимую квалификацию, не реже одного раз в год.

### Техническое обслуживание

Перед началом технического обслуживания необходимо извлечь вилку электропитания инструмента из розетки для электроинструмента. Перед включением устройства следует убедиться, что напряжение и частота сети электропитания соответствуют значениям, указанным на паспортной табличке устройства.

Конструкция устройства предусматривает возможность его продолжительной эксплуатации в условиях высоких нагрузок. По мере эксплуатации устройства его фильтр постепенно засоряется, в связи с чем возникает необходимость в его очистке или замене. Для чистки корпуса устройства следует использовать сухую или влажную тряпку.

В процессе чистки и технического обслуживания устройства необходимо соблюдать правила техники безопасности. Ниже приведены некоторые требования к выполнению указанных работ:

- В зоне проведения работ должна быть предусмотрена принудительная вентиляция с фильтрацией воздуха.
- Лица, выполняющие работы, должны носить защитную одежду.
- После окончания работ необходимо вымыть зону их проведения, чтобы исключить возможность попадания вредных веществ в окружающую среду.

При выявлении загрязненных деталей устройства, которые не могут быть очищены до удовлетворительного состояния и подлежат замене, необходимо выполнить следующие действия:

- Упаковать указанные детали в герметичные пакеты.
- Утилизировать указанные детали с соблюдением всех требования соответствующих нормативов.

Поврежденный кабель питания устройства должен быть заменен представителем производителя или уполномоченной мастерской технического обслуживания либо иным лицом, имеющим необходимую квалификацию. Невыполнение данного требования может стать причиной несчастного случая.

По вопросам послепродажного обслуживания изделия следует обращаться к местному дилеру или торговому представителю компании Mirka. Соответствующие контактные данные приводятся в конце настоящего руководства.

### Запасные части и принадлежности

Описание	Код Mirka
<b>Фильтр для промышленного пылесоса DEXOS</b>	MIX1214071
<b>HEPA-фильтр для промышленного пылесоса DEXOS</b>	MIX1264071
<b>Комплект фильтров охлаждающего воздуха для промышленного пылесоса DEXOS</b>	MIX1212131
<b>Флисовый мешок-пылесборник для промышленного пылесоса DEXOS, 5 шт.</b>	MIX1215171

Использование неоригинальных запасных частей и принадлежностей может негативно отразиться на уровне безопасности и рабочих характеристиках устройства. Устройство должно эксплуатироваться исключительно с оригинальными запасными частями и принадлежностями компании Mirka. В таблице выше перечислены запасные части, ненадлежащее качество которых может стать причиной травм оператора и отрицательно сказаться на работе устройства.

**ПРИМЕЧАНИЕ!** Разобранный вид и список запасных частей доступны на сайте [www.mirka.com](http://www.mirka.com).

## Устранение неисправностей

Неисправность	Возможная причина	Способ устранения
<b>Светодиодный индикатор кнопки «Пуск» светится попеременно красным и белым светом</b>	Напряжение в сети электропитания не соответствует требуемому	Подключить пылесос к сети электропитания, имеющей необходимое напряжение
<b>При включении пылесоса не загорается подсветка панели управления</b>	Вилки кабеля питания не вставлены надлежащим образом в гнездо пылесоса или в электрическую розетку	Вставить вилки надлежащим образом

Неисправность	Возможная причина	Способ устранения
Светодиодный индикатор кнопки «Пуск» светится попеременно красным и зеленым светом, раздается звуковой сигнал	Недостаточная скорость воздуха	См. раздел 10 настоящего руководства
Светодиодный индикатор кнопки «Пуск» светится попеременно красным и желтым светом	Срабатывание системы контроля уровня жидкости	См. раздел 8 настоящего руководства
Произошло отключение пылесоса, светодиодный индикатор кнопки «Пуск» светится красным светом	Пылесос переключился в безопасный режим вследствие перегрева	Дождаться охлаждения пылесоса

## Утилизация

### ОПАСНО!



Утилизируемое устройство необходимо сделать непригодным к эксплуатации, для чего следует отрезать кабель электропитания.

Утилизация инструмента должна осуществляться согласно требованиям соответствующих местных нормативов, касающихся утилизации и переработки подобных инструментов, их принадлежности и упаковки.

**Только для стран ЕС.** Запрещается утилизировать промышленный пылесос вместе с бытовыми отходами. Согласно европейским директивам об утилизации электрического и электронного оборудования, а также соответствующим им законам стран ЕС, промышленные пылесосы с выработанным ресурсом должны собираться отдельно и отправляться в центр переработки отходов, соответствующий требованиям природоохранных нормативов.



Более подробные сведения о регламенте REACH (регламенте ЕС, регулирующем производство и оборот химических веществ) и директиве RoHS (директиве ЕС об ограничениях на использование опасных материалов), а также о социальной ответственности компании-производителя представлены на сайте [www.mirka.com](http://www.mirka.com)

## Izjava o skladnosti

### Mirka Ltd, 66850 Jeppo, Finska

Z izključno odgovornostjo izjavljamo, da so spodaj navedeni izdelki Mirka® (glejte tabelo "Tehnični podatki" za določen model), na katere se nanaša ta izjava, skladni z naslednjimi standardi ali drugimi normativnimi dokumenti: EN 60335-1:2012 + A11:2014 + A13:2017 + A1:2019 + A14:2019 + A2:2019 + A15:2021, EN 60335-2-69:2012, EN 62233:2008 + AC:2008, EN 62311:2008, EN IEC 62311:2020, EN IEC 55014-1:2021, EN IEC 55014-2:2021, EN IEC 61000-3-2:2019 + A1:2021, EN 61000-3-3:2013 + A2:2021, EN 300 328 V2.2.2, EN 301 489-1 V2.2.3, EN 301 489-17 V3.2.4 & EN IEC 63000:2018 v skladu s predpisi 2006/42/ES, 2014/53/EU, 2011/65/EU in 2015/863/EU.

Izdelki: Mirka® DEXOS 1217 M AFC

<p>Jeppo 22.04.2024 Kraj in datum izdaje</p>	 Podjetje	 Stefan Sjöberg, izvršni direktor	<p><b>Proizvajalec/dobavitelj</b> Mirka Ltd 66850 Jeppo, Finska Tel.: +358 20 760 2111 Faks: +358 20 760 2290 www.mirka.com</p>	
--	---	---	---	--

Prevod originalnih navodil. Pridržujemo si pravico do sprememb teh navodil brez predhodnega obvestila.

## Pomembno

Pred namestitvijo, uporabo ali vzdrževanjem tega orodja natančno preberite ta varnostna navodila in navodila za uporabo. Shranite ta navodila na varnem in dostopnem mestu. Preberite državne in lokalne predpise ter jih upoštevajte.

## Рекомендуемые средства индивидуальной защиты



Uporabljajte zaščitna očala



Uporabljajte zaščito za ušesa







Uporabljajte zaščitne rokavice



Uporabljajte zaščito za obraz

## Simboli

	V skladu z ustreznimi standardi EU
	V skladu z zahtevo RCM za Avstralijo in Novo Zelandijo
	V skladu z ustreznimi predpisi za Združeno kraljestvo
	Preberite navodila za uporabo
	Opozorilo za kondenzator. V ta prostor NE segajte prej kot 5 minut po odklopu vseh virov napajanja



**Opozorilo:** Potencialno nevarne razmere, ki lahko povzročijo smrt ali resne poškodbe in/ali materialno škodo.

**Pozor:** Potencialno nevarne razmere, ki lahko povzročijo manjše poškodbe in/ali materialno škodo.

## Splošni opis in predvidena uporaba orodja

Prenosna naprava za odsesavanje prahu je zasnovana, razvita in preskušena pod strogimi pogoji, zaradi česar deluje učinkovito in varno, kadar je ustrezno vzdrževana in se uporablja v skladu z naslednjimi navodili.

Naprava je primerna za uporabo v industrijskih okoljih, kot so tovarne, gradbišča in delavnice. Nesreče, do katerih pride zaradi nepravilne uporabe, lahko prepreči le uporabnik naprave.

PREBERITE IN UPOŠTEVAJTE VSA VARNOSTNA NAVODILA.

Vsak drug način uporabe je nepravilen. Proizvajalec ne prevzema odgovornosti za kakršno koli škodo, ki nastane zaradi take uporabe. V primeru take uporabe prevzame odgovornost za tveganje izključno uporabnik sam. K pravilni uporabi spadajo tudi pravilno delovanje, servisiranje in popravila po določilih proizvajalca.

Za naprave v razredu odsesavanja prahu M (**Dust Class M**) velja naslednje:

Naprava je primerna za odsesavanje suhega, nevnetljivega prahu in tekočin, žagovine ter nevarnega prahu z mejno vrednostjo za poklicno izpostavljenost oz.  $OEL \geq 0,1 \text{ mg/m}^3$ .



*Opozorilna nalepka za naprave v razredu odsesavanja prahu*

Razred odsesavanja prahu M (IEC 60335-2-69). V ta razred spada prah z vrednostmi  $OEL \geq 0,1 \text{ mg/m}^3$ , pa tudi žagovina. Naprava je bila v celoti preskušena za odsesavanje prahu tega razreda. Največja stopnja prepustnosti je 0,1 %, pri čemer mora odvodni zrak vsebovati minimalno količino prahu.

Med uporabo naprav za odsesavanje prahu zagotovite zadostno hitrost izmenjave zraka M, ko se odvodni zrak vrne v prostor. Pred uporabo preberite nacionalne predpise.

Preden odstranite napravo razreda M z nevarnega območja, dekontaminirajte napravo za odsesavanje prahu tako, da jo obrišete do čistega ali obdelate s tesnilnim sredstvom.

## Tehnični podatki

DEXOS	EU	UK
Napetost električnega omrežja	220 – 240 V AC	220 – 240 V AC
Moč	1200 W	1200 W
Največja skupna obremenitev za vtičnice za orodje	2400 W	1750 W
Skupna omrežna obremenitev	3600 W	2950 W
Omrežna frekvenca	50–60Hz	50–60Hz
Varovalka	16A	13A
Stopnja zaščite (vlaga, prah)	IPX4	IPX4
Razred zaščite (električni)	I	I
Najv. pretok zraka (l/s)*	46 l/s	46 l/s
Najv. pretok zraka (m <sup>3</sup> /h)*	166 m <sup>3</sup> /h	166 m <sup>3</sup> /h
Najv. pretok zraka (CFM)*	97 CFM	97 CFM
Najv. podtlak (kPa)	25 kPa	25 kPa
Najv. podtlak (hPa)	250 hPa	250 hPa
Najv. podtlak (ln <sub>H<sub>2</sub>O</sub> )	100 ln <sub>H<sub>2</sub>O</sub>	100 ln <sub>H<sub>2</sub>O</sub>
Raven zvočnega tlaka LPA (IEC 60335-2-69)	77,7 dB(A)	77,7 dB(A)
Tresljlaji ISO 5349 ah	2,5 m/s <sup>2</sup>	2,5 m/s <sup>2</sup>
Teža	13 kg	13 kg
Površina filtra	0,5 m <sup>2</sup>	0,5 m <sup>2</sup>
Razred odsesavanja prahu	M	M

DEXOS	EU	UK
Razred filtra	N/A	N/A
Prostornina posode	17 l	17 l
Temperaturno območje delovanja	-20 °C – 40 °C	-20 °C – 40 °C

\* Specifikacije in podatki se lahko spremenijo brez predhodnega obvestila. Ponudba modelov se lahko razlikuje glede na trg.



## OPOZORILA

- Z napravo ne odsesavajte gorljivih ali vnetljivih tekočin, kot je bencin, in je ne uporabljajte v prostorih, kjer bi te lahko bile prisotne.
- Upravljalci morajo biti ustrezno poučeni o uporabi teh naprav
- Med čiščenjem ali vzdrževanjem in pri zamenjavi delov ali pretvorbi naprave za drug namen uporabe je treba napravo odklopiti z vira napajanja tako, da izvlečete vtič iz vtičnice.
- Vtičnico na napravi uporabljajte le za namene, navedene v navodilih.
- Pred uporabo preberite vsa varnostna navodila in opozorilne oznake ter jih upoštevajte, da zmanjšate nevarnost požara, električnega udara ali telesnih poškodb. Naprava je zasnovana za varno delovanje, če čistilne funkcije uporabljate, kot je določeno. Če se električni ali mehanski deli, naprava in/ali pripomočki poškodujejo, jih mora pred naslednjo uporabo popraviti usposobljen servisni center ali proizvajalec, da ne pride do nadaljnje škode na napravi ali da uporabnik ne utrpí fizičnih poškodb.
- Naprave ne uporabljajte, če je poškodovan kabel ali vtič. Ko jo želite odklopiti iz vtičnice, povlecite za vtič, ne za kabel. Vtiča in naprave se ne dotikajte z mokrimi rokami. Preden napravo odklopite iz vtičnice, izklopite vse krmilne gumbе.
- Naprave ne vlecite za kabel in ne dvigujte s kablom, kabla ne uporabljajte kot ročaj, ne zapirajte vrat, ko je med njimi kabel, in kabla ne vlecite okoli ostrih robov ali kotov. Z napravo ne zapeljite čez kabel. Kabla ne približujte vročim površinam.
- Las, ohlapnih oblačil, prstov in vseh drugih delov telesa ne približujte odprtina in premikajočim se delom naprave. V odprtine ne vtikajte predmetov in naprave ne uporabljajte, če so odprtine zamašene. V odprtinah ne sme biti prahu, vlaken, las in česar koli drugega, kar bi povzročilo manjši pretok zraka.
- Posebej pazljivi bodite med uporabo na stopnicah.
- Napravo vrnite v servisni center ali prodajalca, če ne deluje pravilno ali vam je padla, če se je poškodovala, če ste jo pustili na prostem ali je padla v vodo.
- Naprava se ne sme uporabljati kot vodna črpalka. Naprava je namenjena odsesavanju zmesi zraka in vode.
- Napravo priključite v primerno ozemljeno električno omrežje. Vtičnica in podaljšek morata imeti delujoč zaščitni vodnik.
- Na delovnem mestu zagotovite dobro prezračevanje.
- Naprave ne uporabljajte kot lestev. Naprava se lahko prevrne in poškoduje.
- Napravo lahko na prostem uporabljate samo občasno.
- Napajalni kabel ne sme priti v stik z vrtljivimi ščetkami.
- Napajalni kabel ne sme priti v stik s premikajočimi se deli.
- Naprava ni namenjena uporabi s strani oseb (vključno z otroki) z zmanjšanimi telesnimi, čutnimi ali miselnimi zmoglostmi ter oseb, ki nimajo dovolj izkušenj in znanja.
- Otroke je treba nadzorovati, da se ne bi igrali z napravo.
- Ta naprava je namenjena komercialni uporabi, na primer v hotelih, šolah, bolnišnicah, tovarnah, trgovinah, pisarnah in podjetjih za izposajo.

### Nevaren prah

Sesanje nevarnih snovi lahko privede do hudih telesnih poškodb ali celo smrti. Z napravo ne smete odsesavati naslednjega:

- vročih materialov (gorečih cigaret, vročega pepela itd.);
- vnetljivih, eksplozivnih, jedkih tekočin (npr. bencina, topil, kislin, alkalij itd.);
- vnetljivega, eksplozivnega prahu (npr. magnezijevega ali aluminijevega prahu itd.).

### Električni sestavni deli



**Nevarnost:** V zgornjem delu naprave so nekateri sestavni deli pod napetostjo. V primeru stika z njimi pride do resnih poškodb ali celo smrti. Zgornjega dela naprave nikoli ne pršite z vodo.



**Nevarnost:** Električni udar zaradi okvarjenega povezovalnega omrežnega kabla. V primeru stika z okvarjenim povezovalnim omrežnim kablom lahko pride do resnih poškodb ali celo smrti.

- Ne poškodujte napajalnega kabla (npr. tako, da zapeljete čezenj, ga povlecete ali stisnete).
- Napajalni kabel redno pregledujte za znake poškodb ali staranja.
- Če je napajalni kabel poškodovan, ga mora zamenjati pooblaščen distributer podjetja Mirka ali podobno usposobljena oseba, da ne pride do nevarnosti.
- Upravljavec ne sme napajalnega kabla v nobenem primeru naviti okoli prstov ali drugih delov telesa.

### V eksplozivnem ali vnetljivem okolju



**Pozor:** Naprava ni primerna za uporabo v eksplozivnem ali vnetljivem okolju ali v razmerah, v katerih lahko okolje postane tako zaradi prisotnosti hlapljivih tekočin ali vnetljivih plinov ali hlapov.

### Dodatna opozorila

Nekateri delci prahu, ki nastanejo pri strojnem brušenju, žaganju, brušenju, vrtanju in drugih gradbenih dejavnostih, vsebujejo kemikalije, za katere je znano, da povzročajo raka, okvare ploda ali druge reproduktivne poškodbe.

Nekateri primeri teh kemikalij so:

- svinec iz barv na osnovi svinca;
- kristalni kremen iz opek in cementa ter drugih zidarskih izdelkov ter
- arzen in krom iz kemično obdelanega lesa.

Tveganje zaradi teh izpostavljenosti se razlikuje glede na to, kako pogosto delate to vrsto dela. Ukrepi za zmanjšanje izpostavljenosti tem kemikalijam: delo v dobro prezračenem prostoru in delo z odobreno varnostno opremo, kot so protiprašne maske, ki so posebej zasnovane za filtriranje mikroskopskih delcev.

## Navodila za varno uporabo

Zahteve v zvezi z uporabo naprave za odsesavanje prahu:

- Napravo lahko uporabljajo le osebe, ki so bile poučene o pravilni uporabi in izrecno pooblašene za delo z njo.
- Naprava lahko deluje le pod nadzorom.
- Naprava ni namenjena uporabi s strani oseb (vključno z otroki) z zmanjšanimi telesnimi, čutnimi ali miselnimi zmognostmi ter oseb, ki nimajo dovolj izkušenj in znanja.
- Otroke je treba nadzorovati, da se ne bi igrali z napravo za odsesavanje prahu.
- Naprave ne uporabljajte na način, ki ni varen.
- Naprave za odsesavanje prahu nikoli ne uporabljajte brez filtra.
- V naslednjih primerih izklopite napravo za odsesavanje prahu in odklopite omrežni vtič:
  - pred čiščenjem in servisiranjem;
  - pred menjavo sestavnih delov;
  - pred menjavo vrečke za prah ali praznjenjem posode;
  - če se pojavi pena ali tekočina.

Poleg navodil za uporabo in obveznih predpisov za preprečevanje nesreč, ki veljajo v državi uporabe, upoštevajte tudi splošna pravila za varnost in primerno uporabo.

Osebe, ki upravlja napravo, mora pred začetkom dela poznati in biti usposobljeno za naslednje:

- uporaba naprave za odsesavanje prahu;
- tveganja, povezana z odsesavanjem določenega materiala;
- varno odlaganje odsesanega materiala.

## Navodila za uporabo

Če napravo za odsesavanje prahu priklopite na neprimerno omrežno napetost, se lahko poškoduje.

- Poskrbite, da napetost, prikazana na tipski ploščici, ustreza napetosti v lokalnem električnem omrežju.

### 1. Kako začeti z uporabo

Preverite, ali je stikalo za vklop/izklop izklopljeno (položaj 0). Preverite, ali so v napravi za odsesavanje prahu nameščeni ustrezni filtri. Nato priklopite sesalno cev v odprtino za sesanje na napravi za odsesavanje prahu tako, da cev potiskate naprej, dokler se tesno ne prilega odprtini. Če napravo uporabljate za odsesavanje prahu hkrati z orodjem, ki ustvarja prah, konec sesalne cevi priključite z ustreznim adapterjem. Priklopite vtič v ustrezno električno vtičnico. Preklopite stikalo

za vklop/izklop v položaj I, da vklopite napravo za odsesavanje prahu, za nadaljnje postopke pa uporabljajte upravljalno ploščo.

## 2. Funkcije upravljalne plošče (Glejte sliko 2 na začetku priročnika)

Simbol/gumb	Funkcije
<b>1. Vklop/pripravljenost</b>	Upravljalna plošča in samodejni zagon omogočena
<b>2. Gumb za zagon</b>	Ročni zagon naprave za odsesavanje prahu
<b>3. Moč +/-</b>	Prilagajanje moči sesanja
<b>4. Indikator moči</b>	Prikazuje trenutno moč naprave za odsesavanje prahu
<b>5. Premer cevi</b>	Prikazuje premer cevi
<b>6. Nastavitev cevi</b>	Izbira premera cevi
<b>7. Samodejno čiščenje filtra</b>	Omogočitev/onemogočitev samodejnega čiščenja filtra
<b>8. Samodejni zagon iz vtičnice 2</b>	Naprava za odsesavanje prahu se zažene, ko se napajanje dovaja iz vtičnice 2
<b>9. Bluetooth</b>	Vzpostavitev povezave z napravo prek povezave Bluetooth
<b>10. Večnamenski gumb</b>	Nastavljiv prek aplikacije myMirka. Privzeto Push & Clean

## 3. Samodejni zagon iz vtičnic

V napravo za odsesavanje prahu so vgrajene ozemljene vtičnice za orodje. To omogoča priključitev zunanega električnega orodja. Vtičnice zagotavlja neprekinjeno napajanje, ko je stikalo za vklop/izklop v položaju I, tako da lahko napravo za odsesavanje prahu uporabljate kot podaljšek.

Naprava za odsesavanje prahu je opremljena s funkcijo samodejnega zagona, ki zazna, kdaj je orodje, ki je priključeno v vtičnico, vklopljeno ali izklopljeno. Pri vtičnici za orodje 1 je funkcija samodejnega zagona vedno omogočena, pri vtičnici za orodje 2 pa jo lahko aktivirate prek upravljalne plošče. Ko je orodje zagnano, naprava za odsesavanje prahu zazna zagon. Ko je orodje ustavljeno, se naprava za odsesavanje prahu po določenem zamiku izklopi, da se zagotovi, da je cev za prah prazna. Največja poraba energije priključenega električnega orodja je navedena v razdelku „Specifikacije“. Preden vklopite stikalo za vklop/izklop, se prepričajte, da je orodje, ki je priključeno v vtičnice na napravi, izklopljeno.

## 4. Čiščenje filtra

Naprava za odsesavanje prahu je opremljena s sistemom za samodejno čiščenje filtra (AFC). Med delovanjem se bo pogosto samodejno zagnal čistilni cikel, zaradi česar bo zmogljivost sesanja vedno najboljša. Če se zmogljivost sesanja poslabša ali če napravo uporabljate v okoljih, kjer je zelo veliko prahu, pokrijte sesalno cev z roko (uporabite rokavice) in držite približno 15 sekund.

Če je moč sesanja še vedno zmanjšana, odstranite filter in ga mehansko očistite ter se prepričajte, da je nepoškodovan, ali pa zamenjajte filter. V nekaterih primerih uporabe, kot je mokro odsesavanje, je priporočljivo izklopiti sistem za samodejno čiščenje filtra (AFC). Za podrobnosti glejte poglavje „8. Mokro odsesavanje“.

## 5. Nastavitve cevi

Prilagodite nastavitev premera cevi z gumbi na upravljalni plošči, da se ujema s premerom cevi na njenem največjem koncu (kot je prikazano v razdelku D).

## 6. Antistatična povezava



**Pozor:** Naprava za odsesavanje prahu je opremljena s antistatičnim sistemom za elektrostatico razelektritev, saj se med odsesavanjem prahu lahko pojavi statična elektrika.

Nastavek za cev je povezan z ozemljitvijo. Za pravilno delovanje je priporočljiva uporaba električno prevodne ali antistatične sesalne cevi.

## 7. Filtri za hlajenje motorja

Za zaščito elektronike in motorja je naprava opremljena s filtri za hlajenje motorja. Filtre za hlajenje motorja redno čistite.



**Pozor:** Če je filter za hlajenje motorja zamašen s prahom, se lahko sproži indikator pregrevanja in motor se ustavi. Očistite filtre za hlajenje motorja in pustite, da se naprava za odsesavanje prahu hladi približno 5 minut.

## 8. Mokro odsesavanje



**Opozorilo:** Če iz naprave prihaja pena ali tekočina, jo takoj izklopite.



**Pozor:** Naprava za odsesavanje prahu je opremljena s sistemom za omejevanje nivoja vode, ki preklopi napravo v stanje pripravljenosti, ko je dosežen najvišji nivo tekočine. V tem primeru izklopite napravo s stikalom za vklop/izklop. Napravo za odsesavanje prahu odklopite iz vtičnice in izpraznite posodo.



**Pozor:** Tekočin nikoli ne odsesavajte brez delujočega sistema za omejevanje nivoja vode in nameščenega filtra.



**Pozor:** Redno čistite napravo za omejevanje nivoja vode in jo pregledujte za znake poškodb.

Odsesavanje tekočin:

- Ne odsesavajte vnetljivih tekočin.
- Pred odsesavanjem tekočin vedno odstranite vrečko za prah in preverite, ali sistem za omejevanje nivoja vode deluje pravilno.
- Pred shranjevanjem posušite mokre filtre in notranji del posode za tekočino.

Preden izpraznite posodo, odklopite napravo za odsesavanje prahu iz vtičnice. Odklopite cev z odprtine tako, da jo izvlečete. Sprostite zatiče na posodi tako, da jih povlečete navzven, da se zgornja enota sprosti. Dvignite zgornjo enoto s posode. Po odsesavanju tekočin morate vedno izprazniti in očistiti posodo ter sistem za omejevanje nivoja vode.

Izpraznite posodo tako, da jo nagnete. Namestite zgornjo enoto nazaj na posodo. Pritrdite zgornjo enoto z zatiči na posodi (kot je prikazano v razdelku F). Zaradi nenadnih premikov se lahko pomotoma sproži naprava za omejevanje nivoja vode. Če se to zgodi, se naprava za odsesavanje prahu preklopi v stanje pripravljenosti in na upravljalni plošči se prikaže svetlobni indikator. Za ponovni zagon naprave za odsesavanje prahu se prepričajte, da plovec ni več aktiviran, in preklopite napravo za odsesavanje prahu v stanje vklopa/pripravljenosti. Nato nadaljujte z uporabo naprave za odsesavanje prahu.

## 9. Suho odsesavanje



**Pozor:** Odsesavanje okolju škodljivih materialov. Materiali, ki jih odsesavate, so lahko nevarni za okolje.

- Prah odstranite v skladu z zakonskimi predpisi.

Preden po suhem odsesavanju izpraznite posodo, odklopite napravo za odsesavanje prahu iz vtičnice. Sprostite zatiče na posodi tako, da jih povlečete navzven, da se pokrov z motorjem sname. Dvignite zgornjo enoto s posode.

**Filter:** Preverite filter. Filter očistite tako, da ga stresete, skrtčite ali operete. Preden nadaljujete suho odsesavanje, počakajte, da se filter posuši. (Glejte razdelek G)

**Vrečka za prah:** Preverite vrečko, da vidite, ali je v njej še dovolj prostora. Po potrebi zamenjajte vrečko za prah in nadaljujte z odstranitvijo stare vrečke. Novo vrečko pritrdite s tremi kavljii na plastičnem delu vrečke za prah, ki se prilega na napravo za odsesavanje prahu (glejte razdelek F).

**Po praznjenju:** Zaprite zgornjo enoto na posodi in pritrdite zgornjo enoto z zatiči na posodi. Če v napravi za odsesavanje prahu ni filtra, nikoli ne odsesavajte suhega materiala. Učinkovitost sesanja naprave za odsesavanje prahu je odvisna od velikosti in kakovosti filtra in vrečke za prah, zato uporabljajte le originalne filtre in vrečke za prah.

## 10. Volumetrično spremljanje pretoka

Če hitrost zraka v sesalni cevi pade pod 20 m/s, se aktivira zvočni opozorilni signal. Gumb za zagon utripa v rdeči in zeleni barvi.

Možni vzroki	Rešitev
<b>Vrednost, nastavljena na regulatorju moči sesanja, je prenizka</b>	Nastavite regulator moči sesanja na višjo vrednost
<b>Ni nastavljeno na pravilen premer cevi.</b>	Nastavite na pravilen premer cevi
<b>Vrečka za prah je polna.</b>	Vstavite novo vrečko za prah
<b>Filtrirni element je zamašen.</b>	Preverite funkcijo AFC in očistite filter. Po potrebi zamenjajte filter



Možni vzroki	Rešitev
Napaka nadzorne elektronike.	Pošljite napravo za odsesavanje prahu v popravilo na pooblaščen servisni center podjetja Mirka
Mokro odsesavanje.	To ne vpliva na zanesljivost delovanja, ukrepanje ni potrebno

## Bluetooth

To orodje je opremljeno z varčno tehnologijo Bluetooth® in ga lahko povežete z aplikacijo MyMirka, ki omogoča dostop do dodatnih funkcij orodja. Več informacij o funkcijah aplikacije in njeni razpoložljivosti v vaši državi najdete na [www.mirka.com/mymirka](http://www.mirka.com/mymirka)

Postopek vklopa tehnologije Bluetooth na napravi Mirka® DEXOS:

1. Priklopite napajalni kabel v omrežno vtičnico, pritisnite stikalo za vklop/izklop.
2. Vključite napravo za odsesavanje prahu z gumbom za vklop/pripravljenost, pritisnite gumb za Bluetooth.
3. Gumb za Bluetooth začne utripati modro, gumb zasveti modro, ko je povezava vzpostavljena.

**OPOMBA!** Če aplikacija ni nameščena ali ni na voljo v vaši državi, ne aktivirajte povezave Bluetooth.

Beseda in logotipi blagovne znamke Bluetooth® so registrirane blagovne znamke in so v lastni družbe Bluetooth SIG, Inc., vsaka uporaba teh znamk s strani družbe Mirka Ltd pa je urejena z licencami. Druge blagovne znamke in trgovska imena so v lasti njihovih lastnikov.

## Postopki po uporabi

Ko naprave za odsesavanje prahu ne uporabljate, jo odklopite iz vtičnice. Kabel začnite navijati pri napravi za odsesavanje prahu. Napajalni kabel lahko navijete v prostor za cev ali obesite na priloženi jermen za napajalni kabel.

### Transport

- Pred transportom naprave za odsesavanje prahu zaprite vse zatiče.
- Če je v posodi tekočina, ne nagibajte naprave za odsesavanje prahu.
- Naprave za odsesavanje prahu ne dvigujte s kavljem žerjava.

### Shranjevanje



**Pozor:** Napravo shranjujte na suhem mestu, kjer je zaščiten pred dežjem in zmrzaljo. Napravo shranjujte le v zaprtih prostorih.

Za priročen transport lahko cev in kabel shranite v prostor za cev. Na zadnji strani naprave za odsesavanje prahu je na voljo prilagodljiv jermen za pritrditev napajalnega kabla. Za navodila glejte hitri referenčni vodnik.

Na vrhu naprave za odsesavanje prahu je nameščen sistem za pritrditev zaboja. Glejte hitri referenčni vodnik.



**Pozor:** Pred dvigovanjem naprave za odsesavanje prahu in pripomočka za pritrditev zaboja se prepričajte, da je zaboju za shranjevanje varno nameščen. Upoštevajte tudi težo orodja v zaboju za shranjevanje, zaradi katere je uravnoteženost naprave lahko spremenjena. Največja dovoljena teža zabojev za shranjevanje je 30 kg.

## Vzdrževanje

### Redno servisiranje in pregledovanje

Redno servisiranje in pregledovanje naprave za odsesavanje prahu mora izvajati primerno usposobljeno osebje v skladu z zadevno zakonodajo in predpisi. Pogosto je treba izvajati zlasti električna preverjanja neprekinjenosti ozemljitve, izolacijske upornosti in stanja upogljivega kabla.

V primeru okvare naprave za odsesavanje prahu NE SMETE več uporabljati, pooblaščen servisni tehnik pa mora izvesti celovit pregled in popravilo naprave. Tehnik podjetja Mirka ali usposobljena oseba mora vsaj enkrat letno opraviti tehnični pregled naprave, vključno s filtri, zrakotesnostjo in mehanizmi krmiljenja.

### Vzdrževanje

Pred vzdrževanjem odklopite napajalni kabel iz omrežne vtičnice. Pred uporabo naprave za odsesavanje prahu preverite, ali frekvenca in napetost, ki sta navedeni na tipski ploščici, ustrežata omrežni napetosti.

Naprava za odsesavanje prahu je zasnovana za neprekinjeno intenzivno delo. Filter za prah je treba zamenjati glede na število ur delovanja. Napravo za odsesavanje prahu čistite s suho krpo ali krpo, navlaženo z vodo.

Med vzdrževanjem in čiščenjem ravnajte za napravo za odsesavanje prahu tako, da ne predstavlja nevarnosti za vzdrževalno osebje ali druge osebe. V prostoru, kjer opravljate vzdrževalna dela, upoštevajte naslednje:

- Uporabljajte priložno prezračevanje s filtriranjem.
- Nosite zaščitna oblačila.
- Očistite prostor, kjer izvajate vzdrževanje, da nevarne snovi ne pridejo v okolico.

Med vzdrževanjem in popravili je treba vse kontaminirane dele, ki jih ni mogoče zadovoljivo očistiti:

- Zapreti v dobro zatesnjene vreče.
- Odložiti v skladu z veljavnimi predpisi za odlaganje takšnih odpadkov.

Če je napajalni kabel poškodovan, ga mora zamenjati proizvajalec, njegov serviser ali podobno usposobljena oseba, da ne pride do nevarnosti.

Za več informacij o prodajnih storitvah se obrnite na svojega prodajalca ali servisnega zastopnika podjetja Mirka za vašo državo. Glejte drugo stran tega dokumenta.

### Nadomestni deli in pripomočki

Opis	Koda Mirka
<b>Filter za DEXOS</b>	MIX1214071
<b>Filter HEPA za DEXOS</b>	MIX1264071
<b>Komplet filtra hladilnega zraka za DEXOS</b>	MIX1212131
<b>Vrečka za prah, iz flisa, DEXOS 1217, 5 v paketu</b>	MIX1215171

Zaradi uporabe neoriginalnih nadomestnih delov in pripomočkov je naprava za odsesavanje prahu lahko manj varna in/ali slabše deluje. Uporabljajte samo originalne nadomestne dele in pripomočke podjetja Mirka. Nadomestni deli, ki lahko vplivajo na zdravje in varnost upravljalca in/ali na delovanje naprave za odsesavanje prahu, so navedeni zgoraj.

**OPOMBA!** Tehnična risba in seznam rezervnih delov na [www.mirka.com](http://www.mirka.com)

## Navodila za odpravljanje težav

Težava	Možen vzrok	Rešitev
<b>Gumb za zagon utripa v rdeči in beli barvi</b>	Priključeno v omrežno vtičnico z napačno napetostjo	Priključite napravo za odsesavanje prahu v omrežno vtičnico, ki ustreza nazivni napetosti naprave za odsesavanje prahu
<b>Ob vklopu upravljalna plošča ne sveti</b>	Napajalni kabel ni pravilno priključen v napravo za odsesavanje prahu ali omrežno vtičnico.	Priključite ga pravilno
<b>Gumb za zagon utripa v rdeči in zeleni barvi in aktivira se brenčalo.</b>	Nezadosten pretok zraka	Glejte poglavje 10 v navodilih za uporabo
<b>Gumb za zagon utripa v rdeči in rumeni barvi</b>	Aktiviranje plavajočega stikala	Glejte poglavje 8 v navodilih za uporabo
<b>Naprava za odsesavanje prahu se je ustavila in gumb za zagon sveti rdeče</b>	Naprava za odsesavanje prahu je v varnem načinu zaradi visoke temperature	Počakajte, da se naprava za odsesavanje prahu ohladi

## Podatki o odlaganju

### NEVARNOST



Naredite odvečne naprave za odsesavanje prahu neuporabne tako, da odstranite napajalni kabel.

Upoštevajte veljavne državne predpise glede odlaganja in recikliranja odsluženih strojev, embalaže in pripomočkov.

**Samo EU:** Ne odlagajte naprav za odsesavanje prahu med gospodinske odpadke. V skladu z evropskimi direktivami o odpadni električni in elektronski opreми ter njihovim izvajanjem v okviru nacionalne zakonodaje je treba naprave za odsesavanje prahu s poteklo življenjsko dobo zbirati ločeno in jih odstraniti v okolju prijazen reciklirni obrat.



Za več informacij o predpisih REACH in RoHS ter družbeni odgovornosti našega podjetja obiščite [www.mirka.com](http://www.mirka.com).

## Izjava o usklađenosti

### Mirka Ltd, 66850 Jeppo, Finska

prema sopstvenoj odgovornosti izjavljujemo da su Mirka® proizvodi (navedeni u nastavku i pogledajte tabelu „Tehnički podaci“ za odgovarajući model) na koje se ova izjava odnosi usklađeni sa sledećim standardima ili drugim normativnim dokumentima: EN 60335-1:2012 + A11:2014 + A13:2017 + A1:2019 + A14:2019 + A2:2019 + A15:2021, EN 60335-2-69:2012, EN 62233:2008 + AC:2008, EN 62311:2008, EN IEC 62311:2020, EN IEC 55014-1:2021, EN IEC 55014-2:2021, EN IEC 61000-3-2:2019 + A1:2021, EN 61000-3-3:2013 + A2:2021, EN 300 328 V2.2.2, EN 301 489-1 V2.2.3, EN 301 489-17 V3.2.4 & EN IEC 63000:2018 u skladu s propisima 2006/42/EZ, 2014/53/EU, 2011/65/EU + 2015/863/EU.

Proizvodi: Mirka® DEXOS 1217 M AFC

<p>Jeppo 22.04.2024. Mesto i datum izdavanja</p>	 Kompanija	 Stefan Sjöberg, generalni direktor	<p><b>Proizvođač / dobavljač</b> Mirka Ltd 66850 Jeppo, Finska Tel. +358 20 760 2111 Faks +358 20 760 2290 www.mirka.com</p>	
--	--	---	--	--

Prevod originalnih uputstava. Zadržavam pravo na izmene ovog uputstva bez prethodnog obaveštenja.

## Važno

Pažljivo pročitajte ova bezbednosna uputstva i uputstva za rad pre postavljanja, rada ili održavanja ove alatke. Čuvajte ova uputstva na bezbednom i lako dostupnom mestu. Pročitajte državne i lokalne propise i pridržavajte ih se.

## Preporučena lična zaštitna oprema



Nosite zaštitne  
naočare



Nosite zaštitu  
za uši







Nosite zaštitne  
rukavice



Nosite masku  
za lice

## Simboli

	<p>U skladu je sa odgovarajućim EU standardima</p>
	<p>U skladu je sa RCM zahtevom Australije i Novog Zelanda</p>
	<p>U skladu je sa odgovarajućim standardima UK</p>
	<p>Pročitajte uputstvo za rukovaoca</p>
	<p>Upozorenje na kondenzator. NEMOJTE ulaziti u ovaj odeljak do 5 minuta nakon isključivanja svih izvora napajanja</p>



**Upozorenje:** Potencijalno opasna situacija koja može da dovede do smrtnog ishoda ili ozbiljne povrede i/ili oštećenja imovine.

**Oprez:** Potencijalno opasna situacija koja može da dovede do manje ili srednje ozbiljne povrede i/ili oštećenja imovine.

## Opšti opis i predviđena upotreba alatke

Ovaj prenosni sistem za izbacivanje prašine je napravljen, razvijen i detaljno testiran da funkcioniše efikasno i bezbedno kada se pravilno održava i koristi u skladu sa sledećim uputstvima.

Ova mašina je prikladna za korišćenje u industriji, na primer u fabrikama, na gradilištima i u radionicama. Nesrećni slučajevi koji mogu nastati usled pogrešnog korišćenja mogu biti sprečeni samo od strane onih koji rukuju mašinom.

PROČITAJTE I PRATITE SVA BEZBEDNOSNA UPUTSTVA.

Svaka druga upotreba se smatra nepravilnom upotrebom. Proizvođač neće preuzeti odgovornost za bilo kakvu štetu koja proistekne iz takve upotrebe. Posledice rizika koji sa sobom nosi takva upotreba će biti isključiva odgovornost korisnika. Pravilna upotreba takođe podrazumeva pravilan rad, servisiranje i popravke kako je naveo proizvođač.

Za mašine **klase prašine M** važi sledeće:

Uređaj je prikladan za usisavanje suve, nezapaljive prašine i tečnosti, strugotina i opasne prašine sa vrednostima OEL (granice izloženosti na radnom mestu)  $\geq 0,1 \text{ mg/m}^3$ .



Oznaka sa upozorenjem na mašine sa klasom prašine

Klasa prašine M (IEC 60335-2-69). Prašina u ovoj klasi uključuje: prašinu sa vrednostima OEL  $\geq 0,1 \text{ mg/m}^3$ , kao i strugotine. Mašina je u potpunosti testirana pod vakuumom za ovu klasu prašine. Maksimalni stepen propustljivosti iznosi 0,1% a izduvni vazduh mora imati nizak stepen prašine.

Prilikom korišćenja sistema za izbacivanje prašine, obezbedite adekvatnu stopu izmene vazduha M pri povratku izduvnog vazduha u prostoriju. Pridržavajte se nacionalnih propisa pre korišćenja.

Pre uklanjanja mašine klase M iz opasne oblasti, obavezno dekontaminirajte usisivač za prašinu brisanjem ili obradom zaprtivim sredstvom.

## Tehnički podaci

DEXOS	EU	UK
Mrežni napon	220 –240 V AC	220 –240 V AC
Snaga	1200 W	1200 W
Maksimalno kombinovano opterećenje za utičnice uređaja	2400 W	1750 W
Ukupno mrežno opterećenje	3600 W	2950 W
Mrežna frekvencija	50–60Hz	50–60Hz
Osigurač	16A	13A
Stepen zaštite (vlaga, prašina)	IPX4	IPX4
Klasa zaštite (električna)	I	I
Maks. protok vazduha (l/s)*	46 l/s	46 l/s
Maks. protok vazduha (m <sup>3</sup> /h)*	166 m <sup>3</sup> /h	166 m <sup>3</sup> /h
Maks. protok vazduha (CFM)*	97 CFM	97 CFM
Maks. vakuum (kPa)	25 kPa	25 kPa
Maks. vakuum (hPa)	250 hPa	250 hPa
Maks. vakuum (in <sub>H<sub>2</sub>O</sub> )	100 in <sub>H<sub>2</sub>O</sub>	100 in <sub>H<sub>2</sub>O</sub>
Nivo zvučnog pritiska LPA (IEC 60335-2-69)	77,7 dB(A)	77,7 dB(A)
Vibracije ISO 5349 ah	2,5 m/s <sup>2</sup>	2,5 m/s <sup>2</sup>
Težina	13 kg	13 kg
Površina filtera	0,5 m <sup>2</sup>	0,5 m <sup>2</sup>
Klasa prašine	M	M

DEXOS	EU	UK
Klasa filtera	N/A	N/A
Kapacitet posude	17 l	17 l
Opseg radne temperature	-20 °C – 40 °C	-20 °C – 40 °C

\* Zadržavamo pravo na izmene specifikacija i detalja bez najave. Asortiman modela može varirati u zavisnosti od tržišta.



## UPOZORENJA

- Nemojte koristiti uređaj za usisavanje zapaljivih tečnosti kao što je benzin niti koristiti uređaj u oblastima gde one mogu biti prisutne.
- Rukovaoci će biti adekvatno upućeni u upotrebu ovih mašina.
- Mašinu treba isključiti iz izvora napajanja tokom čišćenja ili održavanja i prilikom zamene delova ili pretvaranja mašine u drugu funkciju uklanjanjem utikača iz utičnice.
- Koristite utičnicu na mašini samo za namene koje su navedene u uputstvima.
- U cilju smanjenja rizika od požara, strujnog udara ili povrede, pre upotrebe pročitajte i pratite sva bezbednosna uputstva i oznake upozorenja. Ova mašina je napravljena da bude bezbedna kada se koristi za funkcije čišćenja koje su navedene. Ako dođe do oštećenja električnih ili mehaničkih delova, popravke na mašini i/ili dodatnoj opremi može vršiti kompetentni servisni centar ili proizvođač i one se moraju izvršiti pre ponovne upotrebe kako bi se izbeglo dalje oštećenje mašine ili sprečila fizička povreda korisnika.
- Nemojte koristiti uređaj ako su kabl ili utikač oštećeni. Iskopčavanje vršite tako što ćete povući utikač a ne kabl. Nemojte dodirivati utikač ili mašinu vlažnim rukama. Isključite sve kontrole pre iskopčavanja.
- Ne vucite i ne nosite proizvod za kabl, ne koristite kabl kao ručku, ne zatvarajte vrata preko njega i ne vucite ga preko oštrih ivica i čoškova. Nemojte vući mašinu preko kabla. Držite kabl podalje od zagrejanih površina.
- Vodite računa da kosa, široka odeća, prsti i svi delovi tela ne budu blizu otvora i pokretnih delova. Nemojte stavljati predmete u otvore niti koristiti uređaj sa blokiranim otvorom. Održavajte otvore tako da u njima nema prašine, otpadaka od prediva, vlasi ili bilo čega drugog što bi moglo smanjiti protok vazduha.
- Budite naročito pažljivi prilikom čišćenja na stepenicama.
- Ako mašina ne radi ispravno ili je pretrpela pad, oštećena je, ostavljena na otvorenom ili ispuštena u vodu, vratite je servisnom centru ili distributeru.
- Mašina se ne sme koristiti kao pumpa za vodu. Mašina je namenjena za usisavanje mešavina vazduha i vode.
- Povežite mašinu na pravilno uzemljeno mrežno napajanje. Utičnica i produžni kabl moraju imati operativni zaštitni provodnik.
- Obezbedite dobru ventilaciju na radnom mestu.
- Nemojte koristiti mašinu kao merdevine ili dvostruke merdevine. Mašina se može prevrnuti i oštetiti.
- Korišćenje uređaja na otvorenom mora biti ograničeno na povremene slučajeve.
- Ne dozvolite da kabl za napajanje dođe u kontakt sa rotirajućim četkama.
- Ne dozvolite da kabl za napajanje dođe u kontakt sa pokretnim delovima
- Ova mašina nije namenjena za upotrebu od strane osoba (uključujući decu) sa smanjenim fizičkim, senzornim ili mentalnim sposobnostima ili sa nedovoljno iskustva i znanja.
- Deca moraju biti pod nadzorom da se ne bi igrala sa uređajem.
- Ova mašina je namenjena za komercijalnu upotrebu, na primer u hotelima, školama, bolnicama, fabrikama, prodavnicama, kancelarijama i preduzećima za iznajmljivanje.

### Opasna prašina

Usisavanje opasnih materija može dovesti do teških telesnih povreda ili smrti. Zabranjeno je usisavanje mašinom sledećih materijala:

- vruće materije (upaljene cigarete, vruć pepeo itd.)
- zapaljive, eksplozivne, nagrizajuće tečnosti (npr. benzin, rastvarači, kiseline, alkalije itd.)
- zapaljiva, eksplozivna prašina (npr. magnezijumska ili aluminijumska prašina itd.)

### Električne komponente



**Opasnost:** Gornji deo mašine sadrži komponente pod naponom. Kontakt sa komponentama pod naponom dovodi do teških telesnih povreda ili smrti. Nikada nemojte prskati vodu na gornji deo mašine.



**Opasnost:** Strujni udar usled neispravnog mrežnog priključnog kabla. Dodirivanje neispravnog mrežnog priključnog kabla može dovesti do teških telesnih povreda ili smrti.

- Nemojte oštećivati mrežni kabl za napajanje (npr. tako što ćete vući uređaj preko njega, povlačiti ga ili gnječiti).
- Redovno proveravajte kabl za napajanje kako biste proverili da li je oštećen ili pokazuje znake dotrajalosti.
- Ako je kabl za napajanje oštećen, neophodno je da njegovu zamenу izvrši ovlašćeni distributer kompanije Mirka ili odgovarajuća kvalifikovana osoba kako bi se izbegla moguća opasnost.
- Rukovalac ni u kom slučaju ne sme obmotavati kabl za napajanje oko prstiju ili drugih delova tela.

### U eksplozivnoj i zapaljivoj atmosferi



**Oprez:** Ova mašina nije prikladna za korišćenje u okruženju u kojem se nalaze eksplozivne ili zapaljive materije ili gde će se takve okolnosti verovatno stvoriti prisustvom isparljivih tečnosti ili zapaljivih gasova ili isparenja.

### Dodatna upozorenja

Određena prašina koja se stvara prilikom električnog brušenja, testerisanja, oštrenja, bušenja i drugih građevinskih radnji sadrži hemikalije koje izazivaju karcinom, urođene poremećaje i druge reproduktivne probleme.

Neki primeri ovih hemikalija su:

- Olovo iz boja na bazi olova.
- Kristalni silicijum iz cigli i cementa, kao i drugi građevinski proizvodi.
- Arsen i hrom iz hemijski tretiranog drveta.

Rizik po vas od ovih izlaganja varira u zavisnosti od toga koliko često obavljate ovu vrstu posla. Da biste smanjili izloženost ovim hemikalijama, radite u dobro provetrenom prostoru s odobrenom zaštitnom opremom, kao što su zaštitne maske protiv prašine koje su specijalno dizajnirane da filtriraju mikroskopske čestice.

## Uputstvo za bezbednu upotrebu

Usisivač za prašinu:

- Smeju da koriste samo osobe koje su dobile uputstva za pravilno korišćenje i kojima je izričito poveren zadatak da njime rukuju.
- Sme da se koristi samo pod nadzorom.
- Ova mašina nije namenjena za upotrebu od strane osoba (uključujući decu) sa smanjenim fizičkim, senzornim ili mentalnim sposobnostima ili sa nedovoljno iskustva i znanja.
- Potrebno je vršiti stalni nadzor nad decom kako biste se uverili da se ne igraju sa usisivačem za prašinu.
- Nemojte koristiti nikakve nebezbedne metode rada.
- Nikada nemojte koristiti usisivač za prašinu bez filtera.
- Isključite usisivač za prašinu i izvucite mrežni utikač iz utičnice u sledećim situacijama:
  - Pre čišćenja i servisiranja
  - Pre zamene komponenti
  - Pre zamene kese za prašinu ili pražnjenja posude
  - Ako se stvara pena ili pojavljuje tečnost

Pored uputstava za rad i obavezujućih propisa za sprečavanje nesrećnih slučajeva koji su važeći u vašoj zemlji, pridržavajte se priznatih propisa o bezbednosti i pravilnoj upotrebi.

Pre započinjanja posla, radno osoblje mora biti informisano kao i obučeno u vezi sa:

- Korišćenjem usisivača za prašinu
- Rizicima u vezi sa materijalima koji se usisavaju
- Bezbednom odlaganju usisanog materijala u otpad

## Uputstva za rad

Povezivanje usisivača za prašinu na neodgovarajući mrežni napon može imati za posledicu njegovo oštećenje.

- Uverite se da napon na pločici tipa odgovara naponu lokalne električne mreže.

### 1. Kako početi

Proverite da li je prekidač napajanja isključen (u položaju 0). Proverite da li su na usisivač za prašinu postavljeni odgovarajući filteri. Potom povežite usisno crevo sa usisnim otvorom za prašinu na usisivaču za prašinu tako što ćete utisnuti crevo ka napred tako da se čvrsto postavi u ulazni otvor. Prilikom korišćenja za izbacivanje prašine zajedno sa alatima koje

proizvode prašinu, povežite kraj usisnog creva pomoću odgovarajućeg adaptera. Priključite utikač u odgovarajuću električnu utičnicu. Postavite prekidač za napajanje u položaj I da biste pokrenuli usisivač za prašinu i koristite kontrolnu tablu za dalje operacije.

## 2. Funkcije kontrolne table (pogledajte sliku 2 na početku ovog priručnika)

Simbol/dugme	Funkcija/e
<b>1. Uključeno/pripravnost</b>	Omogućeni kontrolna tabla i automatsko pokretanje
<b>2. Dugme za pokretanje</b>	Ručno pokretanje usisivača za prašinu
<b>3. Snaga +/-</b>	Podešavanje snage usisavanja
<b>4. Indikator nivoa snage</b>	Prikazuje trenutnu snagu usisivača za prašinu
<b>5. Prečnik creva</b>	Prikazuje prečnik creva
<b>6. Podešavanje creva</b>	Izbor prečnika creva
<b>7. Automatsko čišćenje filtera</b>	Omogućava/onemogućava automatsko čišćenje filtera
<b>8. Automatsko pokretanje putem utičnice 2</b>	Usisivač za prašinu se pokreće kada se napaja putem utičnice 2
<b>9. Bluetooth</b>	Povezivanje uređaja putem Bluetooth veze
<b>10. Više funkcija</b>	Može se konfigurirati putem aplikacije myMirka. Podrazumevana upotreba sistema Push & Clean

## 3. Automatsko pokretanje putem strujnih utičnica

U usisivač za prašinu su ugrađene uzemljene utičnice uređaja. Tu se može povezati spoljna električna alatka. Utičnica obezbeđuje neprekidno napajanje kada je prekidač napajanja postavljen u položaj I, tj. usisivač za prašinu se može koristiti kao produžni kabl.

Usisivač za prašinu poseduje funkciju automatskog pokretanja koja detektuje kada je alat koji je povezan na utičnicu uključen ili isključen. Za utičnicu uređaja 1, funkcija automatskog pokretanja je uvek omogućena, a za utičnicu uređaja 2 ona se može aktivirati putem kontrolne table. Kada se rad alata pokrene, usisivač za prašinu detektuje početak rada. Kada se rad alata zaustavi, usisivač za prašinu se isključuje nakon izvesnog vremena da bi se osiguralo da crevo za prašinu bude prazno. Maksimalna potrošnja struje povezanog električnog uređaja je navedena u odeljku „Specifikacije“. Pre uključivanja prekidača za napajanje, uverite se da su alati koji su povezani na utičnice uređaja isključeni.

## 4. Automatsko čišćenje filtera

Usisivač za prašinu poseduje sistem automatskog čišćenja filtera, AFC. Učestali ciklus čišćenja će se automatski pokrenuti tokom rada kako bi se osiguralo da je učinak usisavanja uvek najbolji mogući. Ako se učinak usisavanja smanji, ili pri veoma prašnjavim primenama, pokrijte usisno crevo rukom (koristite rukavice) i držite ga oko 15 sekundi.

Ako je usisna snaga i dalje smanjena, izvadite filter i mehanički ga očistite i uverite se da je filter neoštećen ili zamenite filter. Za određene primene, kao što je mokro usisavanje, preporučuje se da isključite sistem automatskog čišćenja filtera. Za više detalja pogledajte poglavlje „8. Mokro usisavanje“

## 5. Podešavanja creva

Podesite podešavanje prečnika creva pomoću dugmadi na kontrolnoj tabli tako da odgovara prečniku creva na njegovom najvećem kraju (kao što je prikazano u odeljku D).

## 6. Antistatički priključak



**Oprez:** Usisivač za prašinu je opremljen antistatičkim sistemom koji prazni statički elektricitet koji se može pojaviti tokom usisavanja prašine.

Priključak za crevo je povezan sa uzemljenjem. U cilju ispravnog rada, preporučuje se upotreba električno provodljivog ili antistatičkog usisnog creva.

## 7. Filteri za hlađenje motora

U cilju zaštite elektronike i motora, mašina je opremljena filterima za hlađenje motora. Redovno čistite filtere za hlađenje motora.



**Oprez:** Ako je filter za hlađenje motora zapušten prašinom, možda će se aktivirati indikacija pregrevanja i motor zaustaviti. Očistite filtere za hlađenje motora i ostavite usisivač za prašinu da se ohladi oko 5 minuta.

## 8. Mokro usisavanje





**Upozorenje:** Ako iz mašine izlazi pena ili tečnost, odmah je isključite



**Oprez:** Usisivač za prašinu je opremljen sistemom za ograničenje nivoa vode koji isključuje mašinu kada se dostigne maksimalni nivo tečnosti. Kada se to desi, isključite mašinu putem prekidača napajanja. Izvucite strujni utikač usisivača za prašinu iz utičnice i ispraznite posudu.



**Oprez:** Nikada nemojte usisavati tečnosti bez postavljenog sistema za ograničenje nivoa vode i filtera.



**Oprez:** Redovno čistite uređaj za ograničenje nivoa vode i proveravajte da li postoje znaci oštećenja.

Usisavanje tečnosti:

- Nemojte usisavati zapaljive tečnosti.
- Pre usisavanja tečnosti, uvek izvadite kesu za prašinu i proverite da li sistem za ograničenje nivoa vode ispravno radi.
- Vlažni filteri i unutrašnji deo posude za tečnost moraju da se osuše pre skladištenja

Izvucite strujni utikač usisivača za prašinu iz utičnice pre pražnjenja posude. Odvojte crevo iz ulaznog otvora tako što ćete izvući crevo. Otpustite stezaljke posude tako što ćete ih povući ka spolja; na taj način se otpušta gornja jedinica. Podignite gornju jedinicu sa posude. Uvek ispraznite i očistite posudu i sistem ograničenja nivoa vode nakon usisavanja tečnosti.

Posudu ispraznite naginjanjem. Vratite gornju jedinicu na posudu. Učvrstite gornju jedinicu stezaljkama posude (kako je prikazano u odeljku F). Nagli pokreti mogu slučajno aktivirati uređaj za ograničenje nivoa vode. Ukoliko se to dogodi, usisivač za prašinu će se prebaciti u režim pripravnosti i na kontrolnoj tabli će se prikazati svetlosna indikacija. Da biste ponovo pokrenuli usisivač za prašinu, uverite se da plovak više nije aktiviran i prebacite usisivač za prašinu u režim uključeno/pripravnost. Nakon toga možete nastaviti da koristite usisivač za prašinu.

## 9. Suvo usisavanje



**Oprez:** Usisavanje ekološki opasnih materija. Materije koje se usisavaju mogu predstavljati opasnost po životnu sredinu.

- Odložite prašinu u skladu sa zakonskim propisima.

Izvucite strujni utikač usisivača za prašinu iz utičnice pre pražnjenja nakon suvog usisavanja. Otpustite stezaljke posude tako što ćete ih povući ka spolja; na taj način je poklopac motora otpušten. Podignite gornju jedinicu sa posude.

**Filter:** Pregledajte filter. Filter možete očistiti tako što ćete ga protresti, očetkati ili oprati. Sačekajte da se filter osuši pre ponovnog usisavanja prašine. (Pogledajte odeljak G)

**Kesa za prašinu:** Pregledajte kesu da biste proverili stepen napunjenosti. Po potrebi zamenite kesu za prašinu i nastavite sa uklanjanjem stare kese. Novu kesu treba pričvrstiti pomoću tri kuke koje se nalaze na plastičnom delu kese za prašinu koja se uklapa u usisivač za prašinu (pogledajte odeljak F).

**Nakon pražnjenja:** Zatvorite gornju jedinicu na posudi i pričvrstite gornju jedinicu pomoću stezaljki posude. Nikada nemojte usisavati suve materijale bez postavljanja filtera u usisivač za prašinu. Efikasnost usisavanja usisivača za prašinu zavisi od veličine i kvaliteta filtera i kese za prašinu. Stoga je potrebno da koristite samo originalni filter i kese za prašinu.

## 10. Volumetrijsko praćenje protoka

Ako brzina vazduha u usisnom crevu padne ispod 20 m/s, oglašava se zvučni signal upozorenja. Dugme za pokretanje treperi crveno i zeleno.

Mogući uzroci	Rešenje
<b>Podešena vrednost na regulatoru snage usisavanja je preniska</b>	Podesite snagu usisavanja na regulatoru na višu vrednost
<b>Nije podešen odgovarajući prečnik creva</b>	Podesite odgovarajući prečnik creva
<b>Kesa za prašinu je puna</b>	Postavite novu kesu za prašinu
<b>Element filtera je zapušten.</b>	Proferite funkcionisanje sistema AFC i očistite filter. Po potrebi zamenite filter
<b>Kvar praćenja elektronike</b>	Pošaljite usisivač za prašinu ovlašćenom servisnom centru kompanije Mirka

Mogući uzroci	Rešenje
Mokro usisavanje	Pouzdanost funkcionisanja nije pogođena, nije potrebno ništa preduzeti

## Bluetooth

Ovaj alat je opremljen tehnologijom Bluetooth® male energetske potrošnje i može da se poveže sa aplikacijom MyMirka, putem koje je moguć pristup dodatnim funkcijama alata. Više informacija o funkcijama aplikacije i o tome da li je ona dostupna u vašoj zemlji potražite na [www.mirka.com/mymirka](http://www.mirka.com/mymirka)

Aktivirajte Bluetooth na svom alatu Mirka® DEXOS na sledeći način:

1. Povežite kabl za napajanje na mrežnu utičnicu i pritisnite prekidač napajanja tako da se uključi.
2. Uključite usisivač za prašinu pomoću dugmeta uključeno/pripravnost, a zatim pritisnite dugme Bluetooth
3. Dugme Bluetooth će početi da trepće plavo, a zatim će svetleti plavo kada se veza uspostavi

**NAPOMENA!** Ako aplikacija nije instalirana ili ako nije dostupna u vašoj zemlji, Bluetooth neće biti aktiviran.

Reč i logotipovi Bluetooth® su registrovani zaštitni znakovi kompanije Bluetooth SIG, Inc. i svako korišćenje tih oznaka od strane kompanije Mirka Ltd obuhvaćeno je licencom. Drugi zaštitni znakovi i trgovački nazivi pripadaju svojim vlasnicima.

## Postupci nakon upotrebe

Izvućite utikač usisivača za prašinu iz utičnice kada se usisivač za prašinu ne koristi. Namotajte kabl počevši od usisivača za prašinu. Kabl za napajanje se može namotati u odeljku za crevo ili okačiti za priloženu traku kabla za napajanje.

### Transport

- Zatvorite sve stezaljke pre transporta usisivača za prašinu.
- Nemojte naginjati usisivač za prašinu ako ima tečnosti u posudi.
- Ne koristite kuku krana za podizanje usisivača.

### Skladištenje



**Oprez:** Uskladištite mašinu na suvom mestu, zaštićenom od kiše i mraza. Mašina se mora uskladištiti u zatvorenom prostoru.

Za lakši transport crevo i kabl se mogu odložiti u odeljak za crevo. Na zadnjjoj strani usisivača za prašinu nalazi se savitljiva traka za pričvršćivanje kabla za napajanje. Uputstvo potražite u kratkom referentnom vodiču.

Sistem za pričvršćivanje kućišta nalazi se na vrhu usisivača za prašinu. Pogledajte kratki referentni vodič.



**Oprez:** Nemojte podizati usisivač za prašinu i pribor za pričvršćivanje kućišta a da se prvo niste uverili da je kutija za skladištenje bezbedno postavljena. Obratite pažnju na težinu i ravnotežu uređaja u kutiji za skladištenje. Maksimalna težina opterećenja kutija za skladištenje iznosi 30 kg

## Održavanje

### Redovno servisiranje i pregled

Redovno servisiranje i pregled vašeg usisivača za prašinu mora obaviti odgovarajuće kvalifikovano osoblje u skladu sa relevantnim zakonima i propisima. Naročito je važno da se redovno obavljaju elektro testovi za testiranje kontinuiteta uzemljenja, otpora izolacije i stanja fleksibilnog kabla.

U slučaju bilo kakvog nedostatka, usisivač za prašinu MORA biti stavljen van upotrebe i potpuno pregledan i popravljen od strane ovlašćenog servisnog tehničara. Najmanje jednom godišnje, tehničar kompanije Mirka ili obučena osoba mora izvršiti tehnički pregled uključujući filtere, nepropustljivost za vazduh i kontrolne mehanizme.

### Održavanje

Izvućite utikač kabla za napajanje iz mrežne utičnice pre obavljanja postupaka održavanja. Pre korišćenja usisivača za prašinu uverite se da frekvencija i napon prikazani na pločici uređaja odgovaraju mrežnom naponu.

Usisivač za prašinu je konstruisan za neprekidan, težak rad. U zavisnosti od broja radnih sati, potrebno je zameniti filter za prašinu novim. Održavajte usisivač za prašinu čistim pomoću suve krpe ili krpe navlažene vodom.

Tokom održavanja i čišćenja, usisivačem rukujte tako da nema opasnosti po osobe koje obavljaju te poslove, kao ni po druga lica. U oblastima u kojima se vrši održavanje:

- Koristite obavezno provetranje prostorija sa filterom.
- Nosite zaštitnu odeću.
- Očistite prostor za održavanje da štetne supstance ne bi dospevale u okolinu.

Prilikom radova održavanja i popravki, svi zaprljani delovi koji ne mogu biti zadovoljavajuće očišćeni moraju biti:

- Spakovani u dobro zapečaćene kese.
- Odloženi na način koji je u skladu sa važećim propisima za takvo uklanjanje otpada.

Ako je kabl za napajanje oštećen, neophodno je da njegovu zamenu izvrši proizvođač, njegov servisni agent ili odgovarajuća kvalifikovana osoba kako bi se izbegla opasnost.

Za detalje servisiranja nakon prodaje, obratite se distributeru ili servisnom predstavniku kompanije Mirka ovlašćenom za vašu zemlju. Pogledajte poleđinu ovog dokumenta.

#### Rezervni delovi i dodatna oprema

Opis	Mirka šifra
Filter za DEXOS	MIX1214071
HEPA filter za DEXOS	MIX1264071
Komplet filtera za hlađenje vazduha za DEXOS	MIX1212131
Kesa za prašinu od flisa DEXOS 1217, 5 kom.	MIX1215171

Korišćenje neoriginalnih rezervnih delova i dodatne opreme može imati negativan uticaj na bezbednost i/ili funkcionisanje usisivača za prašinu. Koristite samo originalne rezervne delove i pribor kompanije Mirka. Rezervni delovi koji mogu imati negativan uticaj na zdravlje i bezbednost rukovaoca i/ili funkcionisanje usisivača za prašinu navedeni su u prethodnom tekstu.

**NAPOMENA!** Эксплодирати приказ и листа резервних делова доступна на [www.mirka.com](http://www.mirka.com)

## Vodič za otklanjanje problema

Simptom	Mogući uzrok	Rešenje
<b>Dugme za pokretanje treperi crveno i belo</b>	Povezan je na mrežnu utičnicu sa pogrešnim naponom	Povežite usisivač za prašinu na mrežnu utičnicu koja odgovara nominalnom naponu usisivača za prašinu
<b>Indikator na kontrolnoj tabli ne svetli kada se alat uključi</b>	Kabl za napajanje nije pravilno priključen na usisivač za prašinu ili utičnicu električne mreže.	Priključite ga pravilno
<b>Dugme za pokretanje treperi crveno i zeleno i zujalica se aktivira</b>	Nedovoljan protok vazduha	Pogledajte poglavlje 10 uputstva za rad
<b>Dugme za pokretanje treperi crveno i žuto</b>	Aktivacija prekidača plovka	Pogledajte poglavlje 8 uputstva za rad
<b>Usisivač za prašinu se zaustavio, a dugme za pokretanje neprekidno svetli crveno</b>	Usisivač za prašinu je u bezbednom režimu zbog visoke temperature	Sačekajte da se usisivač za prašinu ohladi

## Informacije o odlaganju

### OPASNOST



Nepotrebne usisivače za prašinu učinite nefunkcionalnim tako što ćete izvući utikač kabla za napajanje iz strujne utičnice.

Pridržavajte se primenljivih nacionalnih propisa o odlaganju i recikliranju rashodovanih mašina, ambalaže i dodatne opreme.

**Samo za EU:** Nemojte odlagati usisivače za prašinu u otpad domaćinstva. U skladu s evropskim direktivama o odlaganju električne i elektronske opreme i njihovoj primeni u skladu sa nacionalnim zakonima, usisivači za prašinu čiji je vek trajanja prošao moraju se prikupljati zasebno i odneti u ekološki kompatibilnu ustanovu za recikliranje.



Za više informacija o REACH, RoHS i našoj korporativnoj društvenoj odgovornosti posetite [www.mirka.com](http://www.mirka.com)

## Försäkran om överensstämmelse

### Mirka Ab, 66850 Jeppo, Finland

försäkrar härmed att Mirka®-produkterna (listade nedan, se tabellen "Tekniska data" för respektive modell), för vilka denna försäkran gäller, överensstämmer med följande standarder eller andra normativa dokument: EN 60335-1:2012 + A11:2014 + A13:2017 + A1:2019 + A14:2019 + A2:2019 + A15:2021, EN 60335-2-69:2012, EN 62233:2008 + AC:2008, EN 62311:2008, EN IEC 62311:2020, EN IEC 55014-1:2021, EN IEC 55014-2:2021, EN IEC 61000-3-2:2019 + A1:2021, EN 61000-3-3:2013 + A2:2021, EN 300 328 V2.2.2, EN 301 489-1 V2.2.3, EN 301 489-17 V3.2.4 & EN IEC 63000:2018 i enlighet med förordningarna 2006/42/EG, 2014/53/EU, 2011/65/EU + 2015/863/EU.

Produkter: Mirka® DEXOS 1217 M AFC

<p>Jeppo 2024-04-22 Plats och datum för utfärdande</p>		 Stefan Sjöberg, VD	<p><b>Tillverkare/leverantör</b> Mirka Ab 66850 Jeppo, Finland Tel. +358 20 760 2111 Fax +358 20 760 2290 www.mirka.com</p>	
--	---	---	---	--

Översättning av den ursprungliga bruksanvisningen. Vi förbehåller oss rätten att göra ändringar i manualen utan föregående meddelande.

## Viktigt

Läs dessa säkerhets- och användarinstruktioner noggrant före installation, användning eller underhåll av verktyget. Förvara instruktionerna på ett säkert, men lätt åtkomligt, ställe. Läs igenom och följ nationella och lokala bestämmelser.

## Rekommenderad personlig skyddsutrustning



Använd skyddsglasögon



Använd hörselskydd







Använd skyddshandskar



Använd andningsmask

## Symboler

	Uppfyller relevanta EU-normer
	Uppfyller kraven för RCM-certifiering i Australien och Nya Zeeland
	Uppfyller relevanta bestämmelser i Storbritannien
	Läs bruksanvisningen
	Kondensatorvarning. Detta område får INTE beträdas förrän 5 minuter efter att alla strömförsörjningskällor har fränkopplats



**Varning:** Potentiellt farlig situation som kan leda till dödsfall eller allvarliga personskador och/eller skador på utrustningen.

**Observera:** Potentiellt farlig situation som kan leda till lättare eller mindre personskador och/eller skador på utrustningen.

## Allmän beskrivning och avsedd användning av produkten

Denna mobila grovdammsugare har konstruerats, utvecklats och testats med största omsorg för att den ska fungera effektivt och säkert, förutsatt att den underhålls korrekt och används enligt följande anvisningar.

Denna maskin är lämplig att användas inom industri, som till exempel fabriker, byggarbetsplatser och verkstäder. Det är användarens ansvar att försäkra sig om att olycka på grund av felaktig användning av maskinen inte uppstår.

LÄS OCH FÖLJ ALLA SÄKERHETSANVISNINGAR.

All annan användning anses vara icke avsedd användning. Tillverkaren avsäger sig allt ansvar för olycka som uppstår till följd av sådan användning. Ansvar för sådan olycka faller helt och hållet på användaren. Avsedd användning omfattar också korrekt drift, service och reparation enligt tillverkarens anvisningar.

För maskiner i **dammklass M** gäller följande:

Maskinen är lämplig för dammsugning av torrt, icke brännbart damm och icke brännbara vätskor samt sågspån och farligt damm med OEL-värde (yrkeshygieniskt gränsvärde)  $\geq 0,1 \text{ mg/m}^3$ .



Varningsetikett för maskiner med dammklass

Dammklass M (IEC 60335-2-69). Damm i denna klass omfattar: damm med OEL-värde  $\geq 0,1 \text{ mg/m}^3$  samt sågspån. Hela maskinen har testats vid dammsugning av denna dammklass. Max. genomsläpplighet är 0,1 % (frånluften måste ha låg dammhalt).

Säkerställ att grovdammsugaren har tillräcklig luftväxlingsfrekvens (M) när frånluften returneras till rummet. Beakta nationella föreskrifter före användning.

Innan en maskin i klass M avlägsnas från ett farligt område ska grovdammsugaren dekontamineras genom att torkas ren eller behandlas med tätningsmedel.

## Tekniska data

DEXOS	EU	UK
Nätspänning	220–240 VAC	220–240 VAC
Effekt	1200 W	1200 W
Maximal kombinerad belastning för apparatuttag	2400 W	1750 W
Total nätbelastning	3600 W	2950 W
Nätfrekvens	50–60Hz	50–60Hz
Säkring	16A	13A
Kapslingsklass (fukt, damm)	IPX4	IPX4
Kapslingsklass (elektrisk)	I	I
Max. luftflöde (l/s)*	46 l/s	46 l/s
Max. luftflöde (m <sup>3</sup> /h)*	166 m <sup>3</sup> /h	166 m <sup>3</sup> /h
Max. luftflöde (CFM)*	97 CFM	97 CFM
Max. sugtryck (kPa)	25 kPa	25 kPa
Max. sugtryck (hPa)	250 hPa	250 hPa
Max. sugtryck (in <sub>H<sub>2</sub>O</sub> )	100 in <sub>H<sub>2</sub>O</sub>	100 in <sub>H<sub>2</sub>O</sub>
Ljudtrycksnivå LPA (IEC 60335-2-69)	77,7 dB(A)	77,7 dB(A)
Vibration: ISO 5349 ah	2,5 m/s <sup>2</sup>	2,5 m/s <sup>2</sup>
Vikt	13 kg	13 kg
Filteryta	0,5 m <sup>2</sup>	0,5 m <sup>2</sup>
Dammklass	M	M

DEXOS	EU	UK
Filterklass	N/A	N/A
Behållarvolym	17 l	17 l
Arbetstemperatur	-20 °C – 40 °C	-20 °C – 40 °C

\* Specifikationer och annan information kan komma att ändras utan föregående meddelande. Modellutbudet kan variera mellan olika marknader.

## VARNINGAR

- Använd inte grovdammsugaren för att suga upp brandfarliga eller brännbara vätskor som bensen, och använd den inte i miljöer där sådana vätskor kan förekomma.
- Användarna ska instrueras om hur maskinen ska användas.
- Maskinen ska skiljas från sin matningskälla under rengöring och underhåll, vid byte av delar och vid omställning till annan funktion, genom att stickkontakten tas ut ur eluttaget.
- Använd eluttaget på maskinen endast för de ändamål som anges i bruksanvisningen.
- Läs och beakta alla säkerhetsanvisningar och alla varningstexter före användning. Detta minskar risken för brand, elektrisk stöt och personsador. Denna maskin är säker att använda för specificerad typ av rengöring. Om skada uppstår på elektriska eller mekaniska komponenter ska maskinen och/eller tillbehöret repareras av behörigt servicecenter eller av tillverkaren innan maskinen/tillbehöret används igen. På så sätt undviks större skador på maskinen och personsador.
- Använd inte apparaten om dess sladd eller stickkontakt är skadad. Håll i stickkontakten när du drar ur sladden (dra inte i själva sladden). Ta inte i stickkontakten eller maskinen med våta händer. Stäng av alla reglage innan du kopplar bort maskinen från nätspänning.
- Dra inte i sladden och använd den inte för att bära maskinen. Säkerställ att du inte klämmer sladden i dörröppningar eller drar den runt vassa hörn. Låt inte maskinen rulla över sladden. Håll sladden på säkert avstånd från varma ytor.
- Håll hår, löst sittande kläder, fingrar och andra kroppsdelar på säkert avstånd från öppningar och rörliga delar. För inte in något föremål i öppningar och använd inte maskinen med blockerade öppningar. Håll öppningar fria från damm, tyg, hår och allt annat som kan reducera luftflödet.
- Var extra försiktig när du dammsuger i trappor.
- Kontakta ett servicecenter eller återförsäljaren om maskinen inte fungerar korrekt eller om den har tappats, skadats, lämnats utomhus eller doppats i vatten.
- Maskinen får inte användas som vattenpump. Maskinen är avsedd för sugning av luft och vatten med partiklar.
- Anslut maskinen till ett korrekt jordat eluttag. Uttaget och förlängningssladden måste vara jordade.
- Säkerställ god ventilation på arbetsplatsen.
- Använd inte maskinen att stå på. Maskinen kan välta och skadas.
- Apparaten får endast användas utomhus tillfälligt.
- Låt inte sladden komma i kontakt med de roterande borstarna.
- Låt inte nätsladden komma i kontakt med rörliga delar
- Denna maskin är inte avsedd att användas av personer (inklusive barn) som har nedsatt fysisk, sensorisk eller mental förmåga eller som saknar erfarenhet eller kunskap.
- Barn får inte leka med apparaten.
- Denna maskin är avsedd för kommersiell användning, till exempel i hotell, skolor, sjukhus, fabriker, butiker, kontor och uthyrningsföretag.

### Farligt damm

Dammsugning av farliga material kan leda till allvarlig skada eller dödsfall. Följande material får inte sugas upp med maskinen:

- Heta material (brinnande cigaretter, het aska etc.)
- Brandfarliga, explosiva och frätande vätskor (till exempel bensen, lösningsmedel, syra, alkalier etc.)
- Brandfarligt, explosivt damm (till exempel magnesium- eller aluminiumdamm etc.)

### Elektriska komponenter



**Farra:** I maskinens överdel finns strömförande komponenter. Kontakt med strömförande komponenter kan medföra allvarlig skada eller dödsfall. Spola aldrig vatten på maskinens överdel.



**Fara:** Fara för elektrisk stöt på grund av trasig nätsladd. Om du kommer i kontakt med en trasig nätsladd kan följden bli allvarlig skada eller dödsfall.

- Undvik att skada nätsladden (till exempel genom att köra över den, dra i den eller klämma den).
- Kontrollera regelbundet att nätsladden inte är skadad eller visar tecken på åldring.
- Om nätsladden är skadad måste den bytas av en auktoriserad Mirka-representant eller annan behörig person för att undvika fara.
- Nätsladden får under inga omständigheter lindas runt fingrar eller annan kroppsdel.

### I explosiv eller brandfarlig miljö



**Observera:** Maskinen är inte lämplig för användning i explosiv eller brandfarlig miljö eller i miljöer där det kan förekomma flyktiga vätskor eller lättantändliga gaser eller ångor.

### Ytterligare varningar

Vissa typer av damm som bildas vid slipning, sågning, borrar och liknande arbetsmoment innehåller kemikalier som kan orsaka cancer, fosterskador eller skador på reproduktionssystemet.

Några exempel på sådana kemikalier är:

- Bly från blybaserad färg.
- Kristallin kiseldioxid från tegel, cement och andra murverksprodukter.
- Arsenik och krom från tryckimpregnerat virke.

Exponeringsrisken varierar beroende på hur ofta du utför den här typen av arbete. För att minska exponeringen för dessa kemikalier, arbeta i väl ventilerade lokaler och använd godkänd skyddsutrustning, t.ex. andningsskydd som filtrerar bort mikroskopiska partiklar.

## Instruktioner för säker användning

Grovdammsugaren får endast:

- Användas av personer som har instruerats om hur den fungerar och som uttryckligen har fått i uppdrag att använda den.
- Användas under uppsikt.
- Denna maskin är inte avsedd att användas av personer (inklusive barn) som har nedsatt fysisk, sensorisk eller mental förmåga eller som saknar erfarenhet eller kunskap.
- Barn får inte vistas nära grovdammsugare utan övervakning, och de får absolut inte leka med den.
- Använd inte osäkra arbetsmetoder.
- Använd grovdammsugaren endast om filter är monterat.
- Stäng av grovdammsugaren och koppla ur nätsladden i följande situationer:
  - Innan rengöring och service
  - Innan byte av komponenter
  - Innan byte av dammpåse eller tömning av behållare
  - Vid skumbildning eller vätskeläckage

Förutom användningsanvisningar och olycksförebyggande åtgärder i användarlandet ska du alltid följa föreskrifter gällande säkerhet och korrekt användning.

Den person som ska använda apparaten måste innan arbetet påbörjas vara informerad om och ha fått utbildning rörande följande:

- Användning av grovdammsugaren.
- Faror förenade med det material som ska sugas upp.
- Säkert bortskaffande av det uppsugna materialet.

## Bruksanvisning

Grovdammsugaren kan skadas till följd av att den ansluts till felaktig nätspänning.

- Säkerställ att den spänning som anges på märkskylten överensstämmer med lokal nätspänning.

### 1. Börja använda verktyget

Kontrollera att startreglaget är fränslaget (i läge 0). Kontrollera att grovdammsugaren har lämpliga filter installerade.

Anslut sedan utsugsslangen till grovdammsugarens slangfäste genom att trycka in slangen tills den sitter fast ordentligt



i slangfästet. När grovdammsugaren används för att suga ut damm (vid användning tillsammans med verktyg som genererar damm) ansluter du utsugsslangens ände med en lämplig adapter. Anslut kontakten till ett eluttag. Vrid startreglaget till läge I för att starta grovdammsugaren och använd kontrollpanelen för övriga funktioner.

## 2. Funktioner på kontrollpanelen (Se figur 2 i början av manualen)

Symbol/Knapp	Funktion(er)
1. På/Standby	Kontrollpanel och autostart aktiverad
2. Startknapp	Manuell start av grovdammsugaren
3. Effekt +/-	Justering av sugeffekt
4. Visning av effektnivå	Visar aktuell effekt för grovdammsugaren
5. Slangdiameter	Visar slangens diameter
6. Slanginställning	Val av slangdiameter
7. Automatisk filterrengöring	Aktivering/inaktivering av automatisk filterrengöring
8. Autostart från uttag 2	Grovdammsugaren startar när ström tillhandahålls från uttag 2
9. Bluetooth	Anslut till enheten via Bluetooth
10. Multifunktion	Kan konfigureras via myMirka-appen. Filterrengöringsknapp som standard

## 3. Autostart från uttag

Jordade uttag är integrerade i grovdammsugaren. Där kan du ansluta ett elektriskt handverktyg. Uttagen är konstant strömsatta när startreglaget är i läge I, d.v.s. grovdammsugaren kan användas som förlängningssladd.

Grovdammsugaren är utrustad med en autostartfunktion som detekterar när ett verktyg som är anslutet till ett uttag slås på eller av. För apparatuttag 1 är autostartfunktionen alltid aktiverad och för apparatuttag 2 kan den aktiveras via kontrollpanelen. När man startar verktyget detekteras detta av grovdammsugaren. När man stänger av verktyget stängs även grovdammsugaren av efter en viss tidsfördröjning för att säkerställa att utsugsslangen är tom. Max. strömförbrukning för det anslutna elverktyget anges i avsnittet Specifikationer. Försäkra dig om att verktygen som är anslutna till apparatuttagen är avstängda innan du vrider på startreglaget.

## 4. Filterrengöring

Grovdammsugaren är utrustad med ett automatiskt filterrengöringssystem, AFC. För att sugprestandan alltid ska vara optimal körs en rengöringscykel automatiskt under drift med jämna mellanrum. Om sugprestandan minskar eller vid användning i mycket dammig miljö, täck för utsugsslangen med handen (använd handskar) och håll kvar i cirka 15 sekunder.

Om sugeffekten fortfarande är reducerad, ta ut filtret, rengör det för hand, se till att det inte är skadat och byt ut det vid behov. Vid viss typ av användning (som till exempel våtdammsugning) rekommenderar vi att du stänger av det automatiska filterrengöringssystemet. För mer detaljerad information, se avsnitt "8. Våtdammsugning"

## 5. Slanginställningar

Ställ in slangdiameteren med knapparna på kontrollpanelen så att den stämmer överens med slangens diameter på det bredaste stället (se bilden i avsnitt D).

## 6. Antistatisk anslutning



**Observera:** Grovdammsugaren är utrustad med ett antistatsystem som urladdar all eventuell statisk elektricitet som genereras under dammsugningen.

Utsugsslangen är ansluten till jord. För korrekt drift rekommenderar vi att du använder en elektriskt ledande eller antistatisk utsugsslang.

## 7. Motorkylningsfilter

Maskinen är utrustad med motorkylningsfilter, som skyddar dess elektronik och motor. Rengör motorkylningsfiltren regelbundet.



**Observera:** Om motorkylningsfiltret är igensatt av damm kan överhettningsskyddet lösa ut och motorn stanna. Rengör då motorkylningsfiltret och låt grovdammsugaren svalna i cirka 5 minuter.

## 8. Våtdammsugning



**Varning:** Stäng omedelbart av maskinen om den läcker skum eller vätska



**Observera:** Grovdammsugaren är utrustad med en vattennivåbrytare som försätter maskinen i standby-läge när högsta tillåtna vätskenivå uppnås. Stäng av maskinen via startreglaget om detta inträffar. Koppla därefter bort grovdammsugaren från nätspänningen och töm behållaren.



**Observera:** Sug upp vätska endast när vattennivåbrytaren och filter är monterade.



**Observera:** Rengör vattennivåbrytaren regelbundet och kontrollera att den inte är skadad.

Uppsugning av vätska:

- Sug inte upp antändbar vätska.
- Innan du suger upp vätska, avlägsna dammpåsen och kontrollera att vattennivåbrytaren fungerar korrekt.
- Torka de våta filtren och invändiga delarna av vätskebehållaren innan förvaring

Koppla bort grovdammsugaren från nätspänningen innan du tömmer behållaren. Koppla bort slangen från slangfästet (dra slangen utåt). Frigör behållarens låsreglage genom att dra dem utåt så att överdelen frigörs. Lyft av överdelen från behållaren. Töm och rengör alltid behållaren och vattennivåbrytaren efter att du har sugit upp vätska.

Töm behållaren genom att luta på den. Sätt tillbaka överdelen på behållaren. Säkra överdelen med behållarens låsreglage (se bilden i avsnitt F). Plötsliga rörelser kan utlösa vattennivåbrytaren. Om detta händer försätts grovdammsugaren i standby-läge och en lysdiod tänds på kontrollpanelen. För att starta om grovdammsugaren måste man se till att flottören inte är aktiverad och att grovdammsugaren är i på-/standby-läge. Sedan kan man fortsätta att använda grovdammsugaren.

## 9. Torrdammsugning



**Observera:** Uppsugning av miljöfarliga material. De material som sugs upp kan utgöra en miljöfara.

- Avfallshandtera det uppsugna materialet enligt gällande förordningar.

Koppla bort grovdammsugaren från nätspänningen innan du tömmer den efter torrdammsugning. Frigör behållarens låsreglage genom att dra dem utåt så att motoröverdelen frigörs. Lyft av överdelen från behållaren.

**Filter:** Kontrollera filtret. Rengör filtret genom att skaka, borsta av eller tvätta det. Vänta tills filtret är torrt innan du påbörjar dammsugning igen. (Se avsnitt G)

**Damppåse:** Kontrollera hur full påsen är. Byt ut damppåsen vid behov. Den nya påsen ska hakas fast på grovdammsugaren med hjälp av de tre krokarna på påsens plastdel (se avsnitt F).

**Efter tömning:** Sätt tillbaka överdelen på behållaren och säkra den med behållarens låsreglage. Filter ska alltid vara monterat på grovdammsugaren när du suger upp torrt material. Grovdammsugarens sugeffekt varierar beroende på filtrets och damppåsens storlek och kvalitet. Använd därför endast filter och damppåsar som är tillverkarens originaldelar.

## 10. Flödesövervakning

En varningssignal ljuder om luft hastigheten i utsugsslangen sjunker under 20 m/s. Startknappen blinkar omväxlande rött och grönt.

Möjliga orsaker	Lösning
<b>Det inställda värdet för sugeffekt är för lågt</b>	Ställ in sugeffekten på ett högre värde
<b>Fel slangdiameter är inställd.</b>	Ställ in rätt slangdiameter
<b>Damppåsen är full.</b>	Sätt i en ny damppåse
<b>Filterinsatsen är igensatt.</b>	Kontrollera AFC-funktionen och rengör filtret. Byt filtret vid behov
<b>Fel på övervakningselektroniken.</b>	Lämna in grovdammsugaren på ett auktoriserat Mirka servicecenter för reparation
<b>Våtdammsugning.</b>	Funktionen påverkas inte, inga åtgärder krävs

## Bluetooth

Detta verktyg är utrustat med Bluetooth® lågenergiteknik och kan kopplas till myMirka-appen som ger tillgång till ytterligare funktioner. För mer information om appen och om den finns tillgänglig i ditt land, gå in på [www.mirka.com/mymirka](http://www.mirka.com/mymirka)

Så här gör du för att aktivera Bluetooth på din Mirka® DEXOS:

1. Anslut nätsladden till ett eluttag och slå på maskinen via startreglaget.
2. Slå på grovdammsugaren med På/Standby-knappen och tryck på Bluetooth-knappen
3. Bluetooth-knappen börjar blinka blått och övergår i ett fast blått sken när anslutningen har upprättats

**OBS!** Om appen inte är installerad eller inte finns tillgänglig i ditt land, ska Bluetooth inte aktiveras.

Bluetooth® ordmärke och logotyp är registrerade varumärken som ägs av Bluetooth SIG, Inc. och all användning av dessa märken av Mirka Ab är licensbelagd. Andra varumärken och handelsnamn tillhör respektive innehavare.

## Efter användning

Dra ut grovdammsugarens sladd från eluttaget när den inte används. Linda ihop nätsladden med början från grovdammsugaren. Sladden kan lindas ihop och förvaras i slangfacket eller hängas upp på det medföljande sladdfästet.

### Transport

- Stäng alla låsreglage innan grovdammsugaren flyttas.
- Luta inte grovdammsugaren om det finns vätska i behållaren.
- Lyft inte grovdammsugaren med lyftdon.

### Förvaring



**Observera:** Förvara maskinen på en torr plats som är skyddad mot regn och frost. Maskinen får endast förvaras inomhus.

För smidig transport kan slangen och nätsladden förvaras inuti slangfacket. Baktill på grovdammsugaren sitter ett flexibelt fäste för nätsladden. Se anvisningar i snabbreferensguiden.

Ett väskförankringssystem finns längst upp på grovdammsugaren. Se snabbreferensguiden.



**Observera:** Försäkra dig om att förvaringsväskan är säkert installerad innan du lyfter grovdammsugaren och väskförankringssystemet. Försäkra dig om att maskinen inte blir snedbelastad om du förvarar något i väskor på den. Max. vikt för förvaringsväskor är 30 kg

## Underhåll

### Regelbunden service och inspektion

Regelbunden service och inspektion av grovdammsugaren ska utföras av behörig personal enligt relevant lagstiftning och relevanta förordningar. Det är extra viktigt att regelbundet testa jordkontinuitet, isolationsresistans och det allmänna skicket för den flexibla sladden.

Vid eventuella defekter **MÅSTE** grovdammsugaren omedelbart tas ur drift. Kontakta auktoriserad servicetekniker för att få den kontrollerad och reparerad. Minst en gång om året ska grovdammsugaren genomgå en teknisk inspektion (inklusive filterkontroll, lufttäthetskontroll och kontroll av regleringsmekanismer) utförd av en Mirka-tekniker (eller person som utbildats av Mirka för denna typ av kontroll).

### Underhåll

Dra ut nätsladden från eluttaget innan underhåll utförs. Innan du använder grovdammsugaren, försäkra dig om att den frekvens och spänning som finns angiven på märkskylten överensstämmer med nätspänningen.

Grovdammsugaren är konstruerad för kontinuerlig drift i tuff miljö. Byt dammfiltret med regelbundet intervall. Torka av grovdammsugaren med torr trasa eller en trasa fuktad med vatten.

Säkerställ att det inte uppstår fara för underhållspersonal eller andra personer vid underhåll och rengöring av grovdammsugaren. Anvisningar gällande underhållsområdet:

- Använd fläktventilation med filter.

- Bär skyddskläder.
- Håll underhållslokalen ren så att inga skadliga substanser sprids i omgivningen.

Alla kontaminerade komponenter som inte kan rengöras tillfredsställande vid underhåll och reparation måste:

- Packas i välförseglade påsar.
- Avfallshanteras enligt gällande föreskrifter för avfallet i fråga.

Om nätsladden är skadad måste den bytas ut av tillverkaren, serviceombud eller annan behörig person.

Kontakta din återförsäljare eller en Mirka-servicerepresentant för mer information om eftermarknadsservice. Se dokumentets baksida.

### Reservdelar och tillbehör

Beskrivning	Artikelnummer
Filter för DEXOS	MIX1214071
HEPA-filter för DEXOS	MIX1264071
Kylluftsfiltersats för DEXOS	MIX1212131
Damppåse i fleece för DEXOS 1217 5-pack	MIX1215171

Om reservdelar och tillbehör som inte är tillverkarens originaldelar används kan grovdammsugarens säkerhet och/eller funktion försämrats. Använd endast originalreservdelar och -tillbehör från Mirka. Reservdelar som kan påverka användarens hälsa och säkerhet och/eller grovdammsugarens funktion specificeras ovan.

**OBS!** Sprängskiss och reservdelslista tillgängliga på [www.mirka.com](http://www.mirka.com)

## Felsökningsguide

Symptom	Möjlig orsak	Lösning
<b>Startknappen blinkar omväxlande rött och vitt</b>	Grovdammsugaren är ansluten till ett eluttag med fel nätspänning	Använd ett eluttag som motsvarar grovdammsugarens nominella spänning
<b>Kontrollpanelen lyser inte när grovdammsugaren är påslagen</b>	Strömkabeln är inte korrekt ansluten till grovdammsugaren eller eluttaget.	Anslut den korrekt
<b>Startknappen blinkar omväxlande rött och grönt och summern aktiveras</b>	Otillräckligt luftflöde	Se kapitel 10 i bruksanvisningen
<b>Startknappen blinkar omväxlande rött och gult</b>	Aktivering av flottör	Se kapitel 8 i bruksanvisningen
<b>Grovdammsugaren har stannat och startknappen lyser med ett fast rött sken</b>	Grovdammsugaren är i säkerhetsläge på grund av hög temperatur	Vänta tills grovdammsugaren har svalnat

## Återvinning

### FARA



Gör uttjänta grovdammsugare obrukbara genom att avlägsna nätsladden.

Observera tillämpliga landsspecifika bestämmelser vad gäller avfallshantering och återvinning av kasserade maskiner, förpackningar och tillbehör.

**Endast för EU-länder:** Kasta inte grovdammsugare med hushållsavfall. I enlighet med EU-direktiven om avfall som utgörs av eller innehåller elektrisk eller elektronisk utrustning, och deras tillämpning i enlighet med nationell lag, måste grovdammsugare som tjänat ut samlas in separat och transporteras till en miljögodkänd återvinningsanläggning.

För mer information om REACH, RoHS och vårt CSR-arbete, besök [www.mirka.com](http://www.mirka.com)

## Uygunluk Beyanı

### Mirka Ltd, 66850 Jeppo, Finlandiya

bu beyanın ilgili olduğu Mirka® ürünlerinin (aşağıda listelenmektedir; belirli bir model için "Teknik veriler" tablosuna başvurun), aşağıdaki standartlar ve diğer normatif belgeler ile uyumlu olduğunu, sadece kendi sorumluluğunda olmak kaydı ile beyan eder: 2006/42/EC, 2014/53/EU, 2011/65/EU + 2015/863/EU yönetmelikleri uyarınca EN 60335-1:2012 + A11:2014 + A13:2017 + A1:2019 + A14:2019 + A2:2019 + A15:2021, EN 60335-2-69:2012, EN 62233:2008 + AC:2008, EN 62311:2008, EN IEC 62311:2020, EN IEC 55014-1:2021, EN IEC 55014-2:2021, EN IEC 61000-3-2:2019 + A1:2021, EN 61000-3-3:2013 + A2:2021, EN 300 328 V2.2.2, EN 301 489-1 V2.2.3, EN 301 489-17 V3.2.4 ve EN IEC 63000:2018

Ürünler: Mirka® DEXOS 1217 M AFC

Jeppo 22.04.2024 Tanzim Yeri ve Tarihi	<b>MIRKA</b> Şirket	 Stefan Sjöberg, CEO	<b>Üretici/Tedarikçi</b> Mirka Ltd 66850 Jeppo, Finlandiya Tel: +358 20 760 2111 Faks: +358 20 760 2290 www.mirka.com	
---	------------------------	--	--	--

Orijinal talimatların çevirisidir. Bu kılavuzda ön bildirimde bulunmadan değişiklik yapma hakkını saklı tutarız.

## Önemli

Bu aletin montaj, çalıştırma veya bakım işlemlerinden önce, bu güvenlik ve işletim talimatlarını dikkatle okuyun. Bu talimatları emniyetli, ulaşılabilir bir yerde muhafaza edin. Yerel ve ulusal düzenlemeleri okuyun ve izleyin.

## Önerilen kişisel güvenlik ekipmanları



Güvenlik  
gözlüklerini  
takın



Kulak  
koruyucuları  
takın







Güvenlik  
eldivenlerini  
takın



Yüz  
maskesini  
takın

## Semboller

	İlgili EU (Avrupa Birliği) standartları ile uyumludur
	Avustralya ve Yeni Zelanda RCM şartları ile uyumludur
	İlgili Birleşik Krallık yönetmelikleri ile uyumludur
	Kullanıcı kılavuzunu okuyun
	Kapasitör uyarısı. Tüm besleme kaynaklarının bağlantısı kesildikten 5 dakika sonrasına kadar bu bölmeye GİRMEYİN



**Uyarı:** Ölüm veya ciddi yaralanma ve/veya mülk hasarı ile sonuçlanabilecek tehlikeli olabilecek durum.

**Dikkat:** Önemsiz veya hafif yaralanma ve/veya mülk hasarı ile sonuçlanabilecek tehlikeli olabilecek durum.

## Genel açıklama ve aletin kullanım amacı

Bu mobil toz emici, aşağıdaki talimatlara uygun şekilde kullanıldığında ve bakımı gerçekleştirildiğinde etkili ve güvenli biçimde çalışmak üzere tasarlanmış, geliştirilmiş ve zorlu testlerden geçirilmiştir.

Bu makine fabrikalar, inşaat sahaları ve atölyeler gibi yerlerde endüstriyel kullanıma uygundur. Yanlış kullanımdan kaynaklanan kazalar yalnızca makineyi kullanan kişiler tarafından önlenebilir.

TÜM GÜVENLİK TALİMATLARINI OKUYUN VE UYGULAYIN.

Tüm diğer uygulamalar uygunsuz kullanım olarak kabul edilecektir. Üretici, bu tür bir kullanımdan kaynaklanacak hasarlardan dolayı herhangi bir sorumluluk kabul etmemektedir. Bu tür kullanımlarla ilgili riskler tamamen kullanıcıya aittir. Uygun kullanım aynı zamanda üretici tarafından belirtilen uygun çalıştırma, servis ve onarım işlemlerini de içermektedir.

**Toz Sınıfı M** makineler için aşağıdakiler geçerlidir:

Cihaz kuru, yanıcı olmayan toz ve sıvıların, talaşların ve OEL (Mesleki Maruziyet Sınırı – Occupational Exposure Limit) değeri  $\geq 0,1 \text{ mg/m}^3$  olan tehlikeli tozların çekilmesi için uygundur.



*Toz sınıfı makineler için uyarı etiketi*

Toz Sınıfı M (IEC 60335-2-69). Bu sınıfa ait tozlar şunları içermektedir: OEL değerleri  $\geq 0,1 \text{ mg/m}^3$  olan tozlar ve talaş. Makine bu toz sınıfı kapsamında vakum altında bütün yönleriyle test edilmiştir. Maksimum geçirgenlik derecesi is %0,1'dir ve egzoz havasında toz miktarı düşük olmalıdır.

Toz emicilerde, egzoz havası tekrar odaya dönüşürse yeterli hava değişim oranı M'nin sağlandığından emin olun. Kullanmadan önce ulusal yönetmeliklere riayet edin.

M sınıfı bir makineyi tehlikeli bir alandan çıkarmadan önce, toz ayırma ünitesini temizce silerek veya ona yalıtım malzemesi uygulayarak zararlı maddelerden arınmasını sağlayın.

## Teknik veriler

DEXOS	EU	UK
<b>Şebeke Gerilimi</b>	220 –240 VAC	220 –240 VAC
<b>Güç</b>	1200 W	1200 W
<b>Cihaz prizleri için maksimum kombine yük</b>	2400 W	1750 W
<b>Toplam şebeke yükü</b>	3600 W	2950 W
<b>Şebeke frekansı</b>	50–60Hz	50–60Hz
<b>Sigorta</b>	16A	13A
<b>Koruma sınıfı (nem, toz)</b>	IPX4	IPX4
<b>Koruma sınıfı (elektrik)</b>	I	I
<b>Maksimum hava akışı (l/sn)*</b>	46 l/s	46 l/s
<b>Maksimum hava akışı (m<sup>3</sup>/saat)*</b>	166 m <sup>3</sup> /h	166 m <sup>3</sup> /h
<b>Maksimum hava akışı (CFM)*</b>	97 CFM	97 CFM
<b>Maksimum vakum (kPa)</b>	25 kPa	25 kPa
<b>Maksimum vakum (hPa)</b>	250 hPa	250 hPa
<b>Maksimum vakum (in<sub>H<sub>2</sub>O</sub>)</b>	100 in <sub>H<sub>2</sub>O</sub>	100 in <sub>H<sub>2</sub>O</sub>
<b>Ses basıncı seviyesi LPA (IEC 60335-2-69)</b>	77,7 dB(A)	77,7 dB(A)
<b>Titreşim ISO 5349 ah</b>	2,5 m/s <sup>2</sup>	2,5 m/s <sup>2</sup>
<b>Ağırlık</b>	13 kg	13 kg
<b>Filtre yüzey alanı</b>	0,5 m <sup>2</sup>	0,5 m <sup>2</sup>
<b>Toz sınıfı</b>	M	M

DEXOS	EU	UK
Filtre sınıfı	N/A	N/A
Konteyner kapasitesi	17 l	17 l
Çalışma sıcaklığı aralığı	-20 °C – 40 °C	-20 °C – 40 °C

\* Teknik özellikler ve ayrıntılar önceden haber verilmeden değiştirilebilir. Model serisi pazarlar arasında farklılıklar gösterebilir.



## UYARILAR

- Benzin gibi tutuşabilir ya da yanıcı sıvıları çekmek için ya da bu tür sıvıların bulunabileceği alanlarda kullanmayın.
- Operatörler, bu makinelerin kullanımı konusunda yeterince bilgilendirilmelidir.
- Temizlik veya bakım sırasında ve parça değiştirilirken veya makine fişi prizden çekilerek başka bir işleve dönüştürülürken, makinenin güç kaynağı ile bağlantısı kesilmelidir.
- Makinenin üzerindeki prizi sadece talimatlarda belirtilen amaçlar doğrultusunda kullanın.
- Yangın, elektrik çarpması ya da yaralanma riskini en aza indirmek için lütfen kullanmadan önce tüm güvenlik talimatlarını ve dikkat işaretlerini okuyun ve bunlara uygun hareket edin. Bu makine, temizlik işlemlerinde belirtilen şekilde kullanıldığında güvenli olacak şekilde tasarlanmıştır. Elektrikli ya da mekanik parçalarda hasar meydana gelirse, makinenin daha fazla zarar görmemesi ya da kullanıcının fiziksel olarak yaralanmaması için makinenin ve/veya aksesuarın kullanımdan önce uzman servis merkezi ya da üretici tarafından onarılması gerekmektedir.
- Makineyi hasarlı bir kablo ya da fişle kullanmayın. Prizden çıkarmak için kabloyu değil, fişi çekin. Fişi ya da makineyi ıslak ellerle tutmayın. Fişi prizden çıkarmadan önce tüm kontrolleri kapatın.
- Kablodan çekmeyin ya da taşımayın, kabloyu tutma yeri olarak kullanmayın, kablondan üzerine kapı kapatmayın ya da kabloyu keskin kenarlardan ya da köşelerden çekmeyin. Kabloyu makinenin üzerinden geçirmeyin. Kabloyu sıcak yüzeylerden uzak tutun.
- Saçları, gevşek giysileri, parmakları ve vücudun tüm uzuvlarını açıklıklardan ve hareketli parçalardan uzak tutun. Açıklıklara herhangi bir nesne yerleştirmeyin ya da ürünü, açıklıklar tıkalı durumdayken kullanmayın. Açıklıklarda toz, tiftik, saç ya da hava akışını azaltabilecek herhangi bir madde bulunmadığından emin olun.
- Merdivenlerde temizlik yaparken çok dikkatli olun.
- Makine düzgün çalışmıyorsa, yere düşürülmüşse, hasarlıysa, açık havada bırakılmışsa ya da suya düşürülmüşse servis merkezine ya da satıcıya geri götürün.
- Makine bir su pompası olarak kullanılamaz. Makine, hava ve su karışımlarını vakumla çekmek için tasarlanmıştır.
- Makineyi düzgün biçimde topraklanmış bir elektrik prizine takın. Soket prizinde ve uzatma kablosunda, çalışma koruyucu bir iletken bulunuyor olmalıdır.
- Çalışma yerinde iyi havalandırmanın olmasını sağlayın.
- Makineyi bir merdiven ya da basamak olarak kullanmayın. Makine devrilebilir ve zarar görebilir.
- Cihaz açık havada seyrek ve kısa süreli kullanılmalıdır.
- Elektrik kablosunun dönen fırçalar ile temas etmesine izin vermeyin.
- Elektrik kablosunun, hareketli parçalar ile temas etmesine izin vermeyin
- Bu makine yetersiz fiziksel, algısal ya da zihinsel kapasiteye sahip olan veya deneyim ve bilgi eksikliği bulunan kişiler (çocuklar dahil) tarafından kullanıma uygun değildir.
- Çocuklar, cihazla oynamaları için gözetim altında tutulmalıdır.
- Bu makine örneğin oteller, okullar, hastaneler, fabrikalar, mağazalar, ofisler ve kiralık işletmeler gibi ticari kullanımlar için tasarlanmıştır.

### Tehlikeli toz

Tehlikeli malzemelerin çekilmesi ciddi, hatta ölümcül yaralanmalara neden olabilir. Aşağıdaki maddelerin makine ile çekilmemesi gerekmektedir:

- Sıcak maddeler (yanan sigaralar, sıcak kül, vb.)
- Yanıcı, patlayıcı, aşındırıcı sıvılar (örneğin benzin, solventler, asitler, alkali maddeler, vb.)
- Yanıcı, patlayıcı tozlar (örneğin magnezyum veya alüminyum tozu, vb.)

### Elektrikli bileşenler



**Tehlike:** Makinenin üst bölümünde elektrik taşıyan bileşenler bulunmaktadır. Elektrik taşıyan bileşenlerle temas etmek ciddi, hatta ölümcül yaralanmalara neden olabilir. Makinenin üst kısmına kesinlikle su püskürtmeyin.



**Tehlike:** Arızalı elektrik bağlantı kablosu nedeniyle elektrik çarpması. Arızalı bir elektrik bağlantı kablosuna dokunmak ciddi, hatta ölümcül yaralanmalara neden olabilir.

- Şebeke güç kablosuna zarar vermeyin (örn. üzerinden geçerek, çekerek ya da ezerek).
- Elektrik kablosunun hasarlı olup olmadığını ya da aşınma belirtileri gösterip göstermediğini düzenli aralıklarla kontrol edin.
- Güç kablosu hasarlandığında, tehlike yaratmaması için yetkili bir Mirka distribütörü ya da benzer niteliklere sahip bir kişi tarafından değiştirilmelidir.
- Elektrik kablosu hiçbir durumda operatörün parmağına ya da başka bir uzvuna sarılmamalıdır.

### Patlayıcı ya da yanıcı ortamlarda



**Dikkat:** Bu makine, patlayıcı veya yanıcı ortamlarda veya uçucu bir sıvının ya da yanıcı bir gaz ya da buharın varlığı sonucunda bu tür bir ortama dönüşebilecek atmosferlerde kullanıma uygun değildir.

### Ek uyarılar

Elektrikli zımparalama, testereleme, öğütme, delme ve diğer inşaat faaliyetleri nedeniyle oluşan bazı tozlar kansere, doğum kusurlarına veya üreme hasarlarına neden olduğu bilinen kimyasallar içerirler.

Bu kimyasallara örnek olarak aşağıdakiler verilebilir:

- Kurşun bazlı boyalardan kaynaklanan kurşun.
- Tuğla ve çimentodan ve diğer duvarcılık ürünlerinden kaynaklanan kristal silika.
- Kimyasal işlem görmüş keresteden kaynaklanan arsenik ve krom.

Bunlara maruz kalma riskiniz, bu türde bir çalışmayı yapma sıklığınıza bağlı olarak değişkenlik gösterebilir. Bu kimyasallara maruz kalma düzeyinizi azaltmak için: İyi havalandırılan bir alanda ve örneğin mikroskopik partikülleri filtrelemek için özel olarak tasarlanmış toz maskeleri gibi, onaylanmış güvenlik ekipmanları ile çalışın.

## Güvenli kullanım için talimatlar

Toz ayırma ünitesi:

- Yalnızca doğru kullanım talimatlarını almış ve cihazı çalıştırmak için açık biçimde görevlendirilmiş kişiler tarafından kullanılmalıdır.
- Yalnızca gözetim altında kullanılmalıdır.
- Bu makine yetersiz fiziksel, algısal ya da zihinsel kapasiteye sahip olan veya deneyim ve bilgi eksikliği bulunan kişiler (çocuklar dahil) tarafından kullanıma uygun değildir.
- Çocuklar, toz ayırma ünitesi ile oyun oynamalarını sağlamak için denetim altında tutulmalıdır.
- Güvenli olmayan çalışma tekniklerini kullanmayın.
- Toz ayırma ünitesini asla filtresiz kullanmayın.
- Aşağıdaki durumlarda toz ayırma ünitesini kapatın ve fişini elektrik prizinden çıkarın:
  - Temizlik ve servis işlemlerinden önce
  - Parça değişiminden önce
  - Toz torbasını değiştirmeden veya hazneyi boşaltmadan önce
  - Köpük oluşursa veya sıvı ortaya çıkarsa

Çalıştırma talimatlarının ve kullanılan ülkede geçerli olan bağlayıcı kaza önleme talimatlarının yanı sıra, kabul görülen güvenlik ve uygun kullanım düzenlemelerine de uyumlu hareket edin.

İşe başlamadan önce, cihazı çalıştıracak personelin şu konularda bilgilendirilmesi ve eğitilmesi gerekmektedir:

- Toz ayırma ünitesinin kullanımı.
- Çekilecek malzeme ile ilgili riskler.
- Çekilen malzemenin emniyetli şekilde bertarafı.

## İşletim talimatları

Toz ayırma ünitesi, uygun olmayan bir şebeke voltajına bağlandığında hasar görebilir.

- Veri plakasında belirtilen voltajın, yerel şebeke voltajıyla aynı olduğundan emin olun.

### 1. Başlatma

Güç anahtarının kapalı (0 konumu) durumda olduğunu kontrol edin. Toz ayırma ünitesine uygun filtrelerin takılmış olduğunu kontrol edin. Daha sonra emme hortumunu, girişteki yerine sıkıca oturuncaya dek iterek toz ayırma ünitesinin



üzerindeki emme girişine takın. Eğer toz üreten araçla birlikte toz çekışı için kullanılıyorsa, emme hortumunun ucunu uygun bir adaptör kullanarak bağlayın. Fişi, uygun bir elektrik prizine takın. Toz ayırma ünitesini çalıştırmak için güç anahtarını I konumuna getirin, diğer işlemler için kontrol panelini kullanın.

## 2. Kontrol panelinin işlevleri (Bkz. Kılavuzun başlangıcında Şekil 2)

Sembol/Düğme	İşlev(ler)
1. Açma/Bekleme	Kontrol paneli ve otomatik başlatma etkin
2. Başlat düğmesi	Toz ayırma ünitesini manuel olarak çalıştırın
3. +/- Güç	Emiş gücünü ayarlayın
4. Güç seviyesi göstergesi	Toz ayırma ünitesinin mevcut gücünü gösterir
5. Hortum çapı	Hortum çapını gösterir
6. Hortum ayarları	Hortum çapını seçin
7. Otomatik filtre temizleme	Otomatik filtre temizleme işlevini Etkinleştir/Devre Dışı Bırak
8. Priz 2'den otomatik başlatma	Toz ayırma ünitesi, Priz 2'den güç çekildiğinde çalışır
9. Bluetooth	Cihaza Bluetooth üzerinden bağlan
10. Çok işlevli	myMirka uygulaması üzerinden yapılandırılabilir. Varsayılan Push & Clean

## 3. Prizlerden otomatik başlatma

Topraklı cihaz prizleri, toz ayırma ünitesine entegre edilmiştir. Buraya harici bir elektrikli alet bağlanabilir. Prizler, güç düğmesi I konumuna getirildiğinde kesintisiz sürekli güç sağlar, diğer bir deyişle toz ayırma ünitesi bir uzatma kablosu olarak kullanılabilir.

Toz ayırma ünitesi, prize bağlı bir alet açıldığında veya kapatıldığında bunu algılayan bir auto-start (otomatik başlatma) işlevi ile donatılmıştır. Cihaz prizi 1 için otomatik başlatma işlevi her zaman etkin durumdadır, cihaz prizi 2 için ise kontrol paneli üzerinden etkinleştirilebilir. Alet çalıştırıldığında, toz ayırma ünitesi başlatmayı algılar. Alet durdurulduğunda, toz hortumunun boş olduğundan emin olmak için, toz ayırma ünitesi belirli bir gecikmeden sonra kapatılır. Bağlı elektrikli cihazın maksimum güç tüketimi "Teknik özellikler" bölümünde belirtilmektedir. Güç düğmesini açmadan önce, cihaz prizlerine bağlı aletlerin kapalı olduğundan emin olun.

## 4. Filtre Temizleme

Toz ayırma ünitesi, otomatik filtre temizleme sistemi AFC ile donatılmıştır. Emiş performansının her zaman en yüksek düzeyde olmasını sağlamak için işletim sırasında otomatik olarak sık temizleme döngüsü çalışacaktır. Emiş performansı düştüğünde veya çok tozlu uygulamalarda, emiş hortumunu elinizle kapatın (eldiven kullanın) ve yaklaşık 15 saniye tutun.

Emiş gücü hala düşükse, filtreyi çıkartın ve mekanik olarak temizleyin ve filtrenin hasarsız olduğundan emin olun ya da filtreyi değiştirin. Islak çekme gibi belirli uygulamalarda Otomatik Filtre Temizlik sisteminin kapatılması önerilir. Ayrıntılar için bkz. Bölüm "8. Islak çekme"

## 5. Hortum ayarları

Hortum çapı ayarını, kontrol panelindeki düğmelerle, hortumun en geniş ucundaki çapa uyacak şekilde ayarlayın (Bölüm D'de gösterilen şekilde).

## 6. Antistatik bağlantı



**Dikkat:** Toz ayırma ünitesi, toz çekme sırasında ortaya çıkabilecek tüm statik elektriği boşaltmak için antistatik bir sistemle donatılmıştır.

Hortum bağlantısı, toprak hattına bağlanır. Düzgün çalışması için elektrik iletken ya da antistatik bir emme hortumunun kullanılması önerilir.

## 7. Motor soğutma havası filtreleri

Makinede, elektronik parçaları ve motoru korumak için soğutma havası filtreleri bulunmaktadır. Soğutma havası filtrelerini düzenli aralıklarla temizleyin.



**Dikkat:** Motor soğutma havası filtresi tozla tıkanırsa, aşırı ısınma göstergesi tetiklenebilir ve motor durabilir, motor soğutma havası filtrelerini temizleyin ve toz ayırma ünitesinin soğuması için yaklaşık 5 dakika bekleyin.

## 8. Islak çekme



**Uyarı:** Makineden köpük ya da sıvı çıkıyorsa, cihazı derhal kapatın



**Dikkat:** Toz ayırma ünitesinde, maksimum sıvı seviyesine ulaşıldığında makineyi beklemeye alan bir su seviyesi limit sistemi bulunmaktadır. Bu tür bir durumda, makineyi güç düğmesinden kapatın. Toz ayırma ünitesinin fişini prizden çıkartın ve kabı boşaltın.



**Dikkat:** Sıvıları, su seviyesi limit sistemi olmadan ve filtre takılı durumda değilken kesinlikle çekmeyin.



**Dikkat:** Su seviyesi sınırlandırma cihazını düzenli aralıklarla temizleyin ve hasara karşı inceleyin.

Sıvı çekme:

- Yanıcı sıvıları çekmeyin.
- Sıvıları çekmeden önce mutlaka toz torbasını çıkarın ve su seviyesi limit sisteminin düzgün çalıştığını kontrol edin.
- Islak filtreler ve sıvı kabının iç kısmı, depolamadan önce kurutulmalıdır

Hazneyi boşaltmadan önce, toz ayırma ünitesinin fişini prizden çekin. Hortumu dışarı doğru çekerek hortumu girişten ayırın. Üst üniteyi ayırmak için, mandalları dışarı doğru çekerek serbest duruma getirin. Üst üniteyi kaldırarak kaptan ayırın. Her sıvı çekme işleminden sonra mutlaka kabı ve su seviyesi limit sistemini boşaltın ve temizleyin.

Kabı eğerek boşaltın. Üst üniteyi tekrar kabın üzerine yerleştirin. Üst üniteyi, mandallarla sabitleyin (Bölüm F'de gösterilen şekilde). Keskin dönüşlerde su seviyesi sınırlandırma aracı yanlışlıkla devreye girebilir. Böyle bir durumda toz ayırma ünitesi, bekleme moduna geçecek ve kontrol panelinde ışıklı bir gösterge belirecektir. Toz ayırma ünitesini yeniden başlatmak için, flatörün artık etkin durumda olmadığından emin olun ve toz ayırma ünitesini açma/bekleme moduna getirin. Daha sonra toz ayırma ünitesini çalıştırmaya devam edin.

## 9. Kuru çekme



**Dikkat:** Çevresel açıdan tehlikeli malzemelerin çekilmesi. Çekilen malzemeler çevre açısından tehlikeli olabilir.

- Tozu, yasal yönetmeliklere uygun olarak atın.

Kuru çekme işleminin ardından boşaltma yapmadan önce, toz ayırma ünitesinin fişini elektrik fişini prizden çıkartın. Motorun üst parçasını ayırmak için mandalları dışarı doğru çekerek serbest duruma getirin. Üst üniteyi kaldırarak kaptan ayırın.

**Filtre:** Filtreyi kontrol edin. Filtreyi temizlemek için sallayabilir, fırçalayabilir ya da yıkayabilirsiniz. Toz alımını tekrar başlatmadan önce filtrenin kurumasını bekleyin. (Bkz. Bölüm G)

**Toz torbası:** Doluluk durumunu görmek için lütfen torbayı kontrol edin. Gerekirse toz torbasını değiştirin ve eski torbayı çıkartın. Yeni torba, toz torbasının toz ayırma ünitesine geçen plastik kısmında bulunan üç kanca kullanılarak takılmalıdır (Bkz. Bölüm F).

**Boşalttıktan sonra:** Üst üniteyi kabın üzerine kapatın ve mandallarla sabitleyin. Toz ayırma ünitesine bir filtre takılı değilken asla kuru malzeme çekmeyin. Toz ayırma ünitesinin emme performansı, filtrenin ve toz torbasının boyutuna ve niteliklerine bağlıdır. Bu nedenle yalnızca orijinal filtreleri ve toz torbalarını kullanın.

## 10. Hacimsel akış izleme

Emme hortumundaki hava hızı 20 m/saniye değerinin altına düşerse, akustik bir uyarı sinyali duyulur. Çalıştırma düğmesi, kırmızı ve yeşil renkte dönüşümlü olarak yanıp sönecektir.

Olası neden	Çözüm
<b>Emiş gücü ayarlayıcısında ayarlanan değer çok düşük</b>	Emiş gücü ayarlayıcısını daha yüksek bir değere ayarlayın
<b>Doğru hortum çapına ayarlanmamış.</b>	Doğru hortum çapına ayarlayın
<b>Toz torbası dolu.</b>	Yeni bir toz torbası takın
<b>Yassı filtre tıkanmış.</b>	AFC'nin çalışmasını kontrol edin ve filtreyi temizleyin. Gerekirse filtreyi değiştirin
<b>İzleme elektroniği arızası.</b>	Toz ayırma ünitesini onarım için bir Mirka yetkili servis merkezine gönderin

Olası neden	Çözüm
Islak ekstraksiyon.	İşlevsel güvenilirlik etkilenmez, herhangi bir eylem gerekmiyor

## Bluetooth

Bu alet Bluetooth® düşük enerji teknolojisi ile donatılmıştır ve MyMirka uygulamasına bağlanarak ekstra alet işlevselliği elde edilebilir. Uygulama işlevselliği ve bu işlevselliğin ülkenizde uygulanma durumu hakkında daha fazla bilgi edinmek için [www.mirka.com/mymirka](http://www.mirka.com/mymirka) adresine başvurun

Mirka® DEXOS cihazınızda Bluetooth işlevini aşağıdaki şekilde etkinleştirin:

1. Güç kablosunu elektrik prizine bağlayın, güç düğmesine basarak açın.
2. Toz ayırma ünitesini Açma/Bekleme düğmesi ile açın, Bluetooth düğmesine basın
3. Bluetooth düğmesi mavi renkte yanıp sönmeye başlar, bağlandığında düğme mavi renkte yanar

**NOT!** Uygulama yüklü veya ülkenizde mevcut değilse, Bluetooth etkin konuma geçmeyecektir.

Bluetooth® sözcük markası ve logoları Bluetooth SIG, Inc. firmasının sahibi olduğu tescilli ticari markalardır ve bu markaların Mirka Ltd tarafından her türlü kullanımı lisans kapsamındadır. Diğer ticari markalar ve ticari isimler ilgili sahiplerinin mülkiyetindedir.

## Kullanım sonrası işlemler

Toz ayırma ünitesi kullanılmadığında, fişini prizden çekin. Kabloyu, toz ayırma ünitesinden başlayarak sarın. Güç kablosu, hortum bölmesinin içine sarılabilir veya verilen güç kablosu kayışına asılabilir.

### Taşıma

- Toz ayırma ünitesini taşımadan önce tüm mandalları kapatın.
- Pislik tankında sıvı varsa, toz ayırma ünitesini yana yatırmayın.
- Toz ayırma ünitesini yukarı kaldırmak için vinç kancası kullanmayın.

### Saklama



**Dikkat:** Makineyi yağmura ve donmaya karşı korumalı, kuru bir yerde saklayın. Bu makine yalnızca iç mekanlarda saklanmalıdır.

Uygun şekilde taşımak için, hortum ve kablo hortum bölmesinin içinde saklanabilir. Güç kablosunun takılması için, toz ayırma ünitesinin arkasında esnek bir kayış bulunmaktadır. Talimatlar için hızlı başvuru kılavuzuna bakın.

Toz ayırma ünitesinin üzerinde bir kılıf sabitleme sistemi bulunur. Hızlı başvuru kılavuzuna bakın.



**Dikkat:** Toz ayırma ünitesini ve kutu sabitleme aksesuarını, saklama kutusu güvenli biçimde takılmadan kaldırmayın. Saklama durumunda cihazın ağırlığına ve dengesine dikkat edin. Saklama kutusunun azami ağırlığı 30 kg'dır

## Bakım

### Düzenli servis ve inceleme

Toz ayırma ünitenizin düzenli servisi ve incelenmesi, ilgili yasalara ve yönetmeliklere uygun şekilde ve uygun niteliklere sahip personel tarafından gerçekleştirilmelidir. Özellikle toprak devamlılığı, yalıtım direnci ve esnek kablunun durumuna yönelik elektrik testleri sık aralıklarla düzenli olarak gerçekleştirilmelidir.

Herhangi bir hata durumunda, toz ayırma ünitesi hizmetten ALINMALI, baştan sona kontrol edilmeli ve yetkili bir servis teknisyeni tarafından onarılmalıdır. Yılda en az bir kez olmak üzere bir Mirka teknisyeninin ya da bilgilendirilmiş bir kişinin filtreler, hava sızdırmazlığı ve kontrol mekanizmalarını da içerecek şekilde teknik inceleme gerçekleştirilmesi gerekmektedir.

### Bakım

Bakım işlemlerini gerçekleştirmeden önce güç kablosunu elektrik prizden çıkartın. Toz ayırma ünitesini kullanmadan önce, bilgi plakasında yer alan frekansın ve voltajın, şebeke elektrliği ile uyumlu olduğundan emin olun.

Toz ayırma ünitesi, sürekli ağır çalışma için tasarlanmıştır. Çalışma saatine bağlı olarak toz filtresinin yenilenmesi gerekmektedir. Toz ayırma ünitesini kuru bir bezle veya sudan arındırılmış nemli bir bezle temiz tutun.

Bakım ve temizlik işlemleri sırasında toz ayırma ünitesini, bakım personeli veya diğer kişiler için herhangi bir tehlike yaratmayacak şekilde tutun. Bakım alanında:

- Filtrelenen zorunlu havalandırma kullanın.
- Koruyucu giysiler giyin.
- Bakım alanını, etrafa herhangi bir tehlike madde bulaşmayacak şekilde temizleyin.

Bakım ve onarım çalışması sırasında yeterli derecede temizlenemeyecek şekilde kirlenmiş tüm parçalar için aşağıdaki işlemlerin yapılması gerekmektedir:

- Sızdırmaz torbalara konmalıdır.
- Bu tür atıkların uzaklaştırılmasına ilişkin geçerli yönetmeliklere uygun bir şekilde atılmalıdır.

Güç kablosu hasarlandığında, tehlike yaratmaması için üretici, yetkili servis veya benzer niteliklere sahip kişiler tarafından değiştirilmelidir.

Satış sonrası servis ile ilgili bilgiler için satıcınızla ya da ülkenizden sorumlu Mirka servis temsilcisi ile irtibat kurun. Bu belgenin arka tarafına bakın.

#### Yedek parça ve aksesuarlar

Açıklama	Mirka kodu
DEXOS için Filtre	MIX1214071
DEXOS için HEPA Filtre	MIX1264071
DEXOS için soğutma havası filtre seti	MIX1212131
DEXOS 1217 Yün Toz Torbası, 5'li paket	MIX1215171

Orijinal olmayan yedek parçaların ve aksesuarların kullanılması, toz ayırma ünitesinin güvenliğini ve/veya işlevselliğini azaltabilir. Yalnızca Mirka tarafından sağlanan orijinal yedek parçaları ve aksesuarları kullanın. Operatörün sağlık ve güvenliğini ve/veya toz ayırma ünitesinin çalışmasını etkileyebilecek yedek parçalar yukarıda belirtilmiştir.

**NOT!** Teknik çizim ve yedek parça listesine [www.mirka.com](http://www.mirka.com) adresinden ulaşabilirsiniz.

## Sorun giderme kılavuzu

Belirti	Olası neden	Çözüm
<b>Başlat düğmesi, kırmızı ve beyaz renkte dönüşümlü olarak yanıp sönüyor</b>	Alet, yanlış gerilime sahip bir elektrik prizine bağlanmış	Toz ayırma ünitesini, toz ayırma ünitesinin nominal gerilimine uygun bir elektrik prizine bağlayın
<b>Açıldığında, kontrol panelinden ışık gelmiyor</b>	Güç kablosu, toz ayırma ünitesine veya elektrik prizine düzgün şekilde takılmamış	Doğru şekilde takın
<b>Başlat düğmesi, kırmızı ve yeşil renkte dönüşümlü olarak yanıp sönüyor ve sesli uyarı etkinleştirilecek</b>	Yetersiz hava akışı	İşletim talimatlarında bölüm 10'a bakın
<b>Başlat düğmesi, kırmızı ve sarı renkte dönüşümlü olarak yanıp sönüyor</b>	Şamandıralı anahtar aktivasyonu	İşletim talimatlarında bölüm 8'e bakın
<b>Toz ayırma ünitesi durdu ve başlat düğmesi sabit kırmızı renkte yanıyor</b>	Toz ayırma ünitesi, yüksek sıcaklık nedeniyle güvenli moda geçmiştir	Toz ayırma ünitesi soğuyuncaya dek bekleyin

## İmha bilgileri

### TEHLİKE



Kullanılmayan ihtiyaç dışı toz ayırma ünitelerini, güç kablolarını çıkartarak teslim edin.

Kullanılmayan makine, ambalaj ve aksesuarların imha edilmesi ve geri dönüştürülmesi konusunda, ülkeye özel geçerli yönetmeliklere riayet edin.

**Yalnızca AB:** Toz ayırma ünitelerini, evsel atıkların içine atarak imha etmeyin. Elektrikli ve elektronik atık ekipmanlara ilişkin Avrupa Yönergelerine uyum ve bunların ulusal yasalar kapsamında uygulanması uyarınca, hizmet ömürlerinin sonuna gelen toz ayırma üniteleri ayrı olarak toplanmalı ve çevreye uyumlu bir geri dönüşüm tesisine teslim edilmelidir.

REACH, RoHS ve kurumsal sosyal sorumluluğumuz hakkında daha fazla bilgi edinmek için lütfen [www.mirka.com](http://www.mirka.com) adresini ziyaret edin.

## Declaration of conformity

<b>Mirka Ltd, 66850 Jeppo, Finland</b>			
declare under our sole responsibility that the Mirka® products (listed below and see "Technical data" table for particular model) to which this declaration relates are in conformity with the following standards or other normative documents: EN 60335-1:2012 + A11:2014 + A13:2017 + A1:2019 + A14:2019 + A2:2019 + A15:2021, EN 60335-2-69:2012, EN 62233:2008 + AC:2008, EN 62311:2008, EN IEC 62311:2020, EN IEC 55014-1:2021, EN IEC 55014-2:2021, EN IEC 61000-3-2:2019 + A1:2021, EN 61000-3-3:2013 + A2:2021, EN 300 328 V2.2.2, EN 301 489-1 V2.2.3, EN 301 489-17 V3.2.4 & EN IEC 63000:2018 in accordance with the regulations 2006/42/EC, 2014/53/EU, 2011/65/EU + 2015/863/EU.			
Products: Mirka® DEXOS 1217 M AFC			
<i>Jeppo 04/22/2024</i> Place and date of issue	<b>MIRKA</b> Company	 Stefan Sjöberg, CEO	<b>Manufacturer / Supplier</b> Mirka Ltd 66850 Jeppo, Finland Tel. +358 20 760 2111 Fax +358 20 760 2290 www.mirka.com
			

Original instructions. We reserve the right to make changes to this manual without prior notice.

## Important

Read these safety and operating instructions carefully before installing, operating or maintaining this tool. Keep these instructions in a safe and accessible place. Read and comply with state and local regulations.

## Recommended personal safety equipment



Wear safety glasses



Wear ear protection







Wear safety gloves



Wear face mask

## Symbols

	Complies with EU relevant standards
	Complies with Australia & New Zealand RCM requirement
	Complies with UK relevant regulations
	Read operator's manual
	Capacitor warning. Do NOT enter this compartment until 5 minutes after disconnecting all sources of supply



**Warning:** Potential hazardous situation that may result in death or serious injury and/or property damage.

**Caution:** Potential hazardous situation that may result in minor or moderate injury and/or property damage.

## Please read and comply with

- General Industry Safety & Health Regulations, part 1910, OSHA 2206, available from: Superintendent of Documents; Government Printing Office; Washington DC 20402
- State and local regulations

## General description & intended use of tool

This mobile dust extractor is designed, developed and rigorously tested to function efficiently and safely when properly maintained and used in accordance with the following instructions.

This machine is suitable for industrial use, for example at plants, construction sites and workshops. Accidents due to misuse can only be prevented by those using the machine.

READ AND FOLLOW ALL SAFETY INSTRUCTIONS.

Any other use is considered as improper use. The manufacturer accepts no liability for any damage resulting from such use. The risk for such use is borne solely by the user. Proper use also includes proper operation, servicing and repairs as specified by the manufacturer.

For **Dust Class M** machines the following applies:

The appliance is suitable for picking up dry, non-flammable dust and liquids, sawdust and hazardous dust with OEL (Occupational Exposure Limit) values  $\geq 0,1 \text{ mg/m}^3$ .



*Warning label for dust class machines*

Dust Class M (IEC 60335-2-69). Dust in this class includes: dust with OEL values  $\geq 0.1 \text{ mg/m}^3$  as well as sawdust. The machine has been tested in its entirety under vacuum for this dust class. The maximum degree of permeability is 0,1% and the exhaust air must be low in dust.

For dust extractors, ensure adequate air change rate M, when the exhaust air is returned to the room. Observe national regulations before use.

Before removing a M class machine from a hazardous area, make sure to decontaminate the dust extractor by wiping it clean or treating it with sealant.

## Technical data

DEXOS	EU	UK
<b>Mains Voltage</b>	220 –240 VAC	220 –240 VAC
<b>Power</b>	1200 W	1200 W
<b>Maximum combined load for appliance sockets</b>	2400 W	1750 W
<b>Total mains load</b>	3600 W	2950 W
<b>Mains frequency</b>	50–60Hz	50–60Hz
<b>Fuse</b>	16A	13A
<b>Protection grade (moist, dust)</b>	IPX4	IPX4
<b>Protection class (electrical)</b>	I	I
<b>Max. airflow (l/s)*</b>	46 l/s	46 l/s
<b>Max. airflow (m<sup>3</sup>/h)*</b>	166 m <sup>3</sup> /h	166 m <sup>3</sup> /h
<b>Max. airflow (CFM)*</b>	97 CFM	97 CFM
<b>Max. vacuum (kPa)</b>	25 kPa	25 kPa
<b>Max. vacuum (hPa)</b>	250 hPa	250 hPa
<b>Max. vacuum (in<sub>H<sub>2</sub>O</sub>)</b>	100 in <sub>H<sub>2</sub>O</sub>	100 in <sub>H<sub>2</sub>O</sub>

DEXOS	EU	UK
<b>Sound pressure level LPA (IEC 60335-2-69)</b>	77,7 dB(A)	77,7 dB(A)
<b>Vibration ISO 5349 ah</b>	2.5 m/s <sup>2</sup>	2.5 m/s <sup>2</sup>
<b>Weight</b>	13 kg (28.7 lbs)	13 kg (28.7 lbs)
<b>Filter surface area</b>	0.5 m <sup>2</sup>	0.5 m <sup>2</sup>
<b>Dust class</b>	M	M
<b>Filter class</b>	N/A	N/A
<b>Container capacity</b>	17 l	17 l
<b>Working temperature range</b>	-20 °C – 40 °C (-4 °F – 104 °F)	-20 °C – 40 °C (-4 °F – 104 °F)

\* Specifications and details are subject to change without prior notice. Model range may vary between markets.



## WARNINGS

- Do not use to pick up flammable or combustible liquids such as gasoline, or use in areas where they may be present.
- Operators shall be adequately instructed on the use of these machines
- The machine shall be disconnected from its power source during cleaning or maintenance and when replacing parts or converting the machine to another function by removing the plug from the socket-outlet.
- Only use the socket outlet on the machine for purposes specified in the instructions.
- To reduce the risk of fire, electric shock, or injury, please read and follow all safety instructions and caution markings before use. This machine is designed to be safe when used for cleaning functions as specified. Should damage occur to electrical or mechanical parts, the machine and/or accessory should be repaired by a competent service centre or the manufacturer before use in order to avoid further damage to the machine or physical injury to the user.
- Do not use with damaged cord or plug. To unplug, grasp the plug, not the cord. Do not handle plug or machine with wet hands. Turn off all controls before unplugging.
- Do not pull or carry by cord, use cord as a handle, close a door on cord, or pull cord around sharp edges or corners. Do not run machine over cord. Keep cord away from heated surfaces.
- Keep hair, loose clothing, fingers and all parts of the body away from openings and moving parts. Do not put any objects into openings or use with opening blocked. Keep openings free of dust, lint, hair, and anything else that could reduce the flow of air.
- Use extra care when cleaning on stairs.
- If the machine is not working properly or has been dropped, damaged, left outdoors, or dropped into water, return it to a service centre or the dealer.
- The machine may not be used as a water pump. The machine is intended for vacuuming air and water mixtures.
- Connect the machine to a properly earthed mains supply. The socket outlet and the extension cable must have an operative protective conductor
- Provide for good ventilation at the work place.
- Do not use the machine as a ladder or step ladder. The machine can tip over and become damaged.
- Outdoor use of the appliance must be limited to occasional use.
- Do not allow the supply cord to come into contact with the rotating brushes
- Do not allow the supply cord to come into contact with moving parts
- This machine is not intended for use by persons (including children) with reduced physical, sensory or mental capabilities, or lack of experience and knowledge.
- Children being supervised not to play with the appliance
- This machine is intended for commercial use, for example in hotels, schools, hospitals, factories, shops, offices and rental businesses.

### Hazardous dust

Vacuuming up hazardous materials can lead to serious or even fatal injuries. The following materials must not be picked up by the machine:

- Hot materials (burning cigarettes, hot ash, etc.)
- Flammable, explosive, corrosive liquids (e.g. petrol, solvents, acids, alkalis, etc.)
- Flammable, explosive dust (e.g. magnesium or aluminium dust, etc.)

### Electrical components





**Danger:** The upper section of the machine contains live components. Contact with live components leads to serious or even fatal injuries. Never spray water on to the upper section of the machine.



**Danger:** Electric shock due to faulty mains connecting lead. Touching a faulty mains connecting lead can result in serious or even fatal injuries.

- Do not damage the mains power cord (e.g. by driving over it, pulling or crushing it).
- Regularly check whether the power cord is damaged or shows signs of ageing.
- If the power cord is damaged, it must be replaced by an authorized Mirka distributor or similar qualified person in order to avoid a hazard.
- In no circumstances should the power supply cord be wrapped around fingers or any part of the operator.

### In explosive or inflammable atmosphere



**Caution:** This machine is not suitable for use in explosive or inflammable atmospheres or where such atmospheres are likely to be produced by the presence of volatile liquid or inflammable gas or vapour.

### Additional warnings

Some dust created by power sanding, sawing, grinding, drilling, and other construction activities contains chemicals known to cause cancer, birth defects or other reproductive harm.

Some examples of these chemicals are:

- Lead from lead-based paints.
- Crystalline silica from bricks and cement and other masonry products.
- Arsenic and chromium from chemically treated lumber.

Your risk from these exposures varies, depending on how often you do this type of work. To reduce your exposure to these chemicals: work in a well ventilated area, and work with approved safety equipment, such as dust masks that are specially designed to filter out microscopic particles.

## Instructions for safe use

The dust extractor must:

- Only be used by persons who have been instructed in its correct usage and explicitly commissioned with the task of operating it.
- Only be operated under supervision.
- This machine is not intended for use by persons (including children) with reduced physical, sensory or mental capabilities, or lack of experience and knowledge.
- Children must be supervised to make sure that they do not play with the dust extractor.
- Do not use any unsafe working methods.
- Never use the dust extractor without a filter.
- Switch off the dust extractor and disconnect the mains plug in the following situations:
  - Prior to cleaning and servicing
  - Prior to replacing components
  - Prior to changing dust bag or emptying container
  - If foam develops or liquid emerges

Besides the operating instructions and the binding accident prevention regulations valid in the country of use, observe recognised regulations for safety and proper use.

Before starting work, the operating staff must be informed about and trained in:

- Use of the dust extractor.
- Risks associated with the material to be picked up.
- Safe disposal of the extracted material.

## Operating instructions

The dust extractor can be damaged as a result of being connected to an unsuitable mains voltage.

- Ensure that the voltage shown on the rating plate corresponds to the voltage of the local mains power supply.

## 1. How to get started

Check that the power switch is switched off (in position 0). Check that suitable filters are installed in the dust extractor. Then connect the suction hose into the suction inlet on the dust extractor by pushing the hose until it fits firmly into the inlet. When used for dust extraction together with a dust-producing tool, connect the end of the suction hose using an appropriate adapter. Connect the plug into a proper electrical outlet. Put the power switch into position I in order to start the dust extractor, use control panel for further operations.

## 2. Control panel functions (See figure 2 at the beginning of the manual)

Symbol/Button	Function(s)
<b>1. On/standby</b>	Control panel and autostart enabled
<b>2. Start button</b>	Manually start the dust extractor
<b>3. +/- Power</b>	Adjust suction power
<b>4. Power level indicator</b>	Displays current power of the dust extractor
<b>5. Hose diameter</b>	Displays the hose diameter
<b>6. Hose setting</b>	Select the hose diameter
<b>7. Auto filter cleaning</b>	Enable/Disable auto filter cleaning
<b>8. Autostart from socket 2</b>	Dust extractor starts when power is drawn from socket 2
<b>9. Bluetooth</b>	Connect to device via Bluetooth
<b>10. Multifunction</b>	Configurable via myMirka app. Default Push & Clean

## 3. Auto start from socket outlets

Earthed appliance sockets are integrated in the dust extractor. An external power tool can be connected there. The sockets features permanent power on when the power switch is set to the position I, i.e. the dust extractor can be used as an extension cord.

The dust extractor is equipped with an auto start function that detects when a tool connected to an outlet is turned on or off. For appliance socket 1, the auto start function is always enabled, while for appliance socket 2, it can be activated via control panel. When the tool is started the dust extractor detects the start. When the tool is stopped the dust extractor is turned off after a certain delay to ensure that the dust hose is empty. The maximum power consumption of the connected electrical appliance is stated in the "Specifications" section. Before turning on the power switch, ensure that the tools connected to the appliance sockets are switched off.

## 4. Filter Cleaning

The dust extractor is equipped with an automatic filter cleaning system, AFC. A frequent cleaning cycle will automatically run during operation to ensure that suction performance is always at its best. If suction performance decreases or in very dusty applications, cover the suction hose with your hand (use gloves) and hold it for about 15 seconds.

If suction power is still reduced take out the filter and clean it mechanically and make sure the filter is undamaged or replace the filter. For certain applications, such as wet pick-up, it is recommended to turn off the Auto Filter Cleaning system. For details see section "8. Wet pick-up"

## 5. Hose settings

Adjust the hose diameter setting with the buttons on the control panel to match the diameter of the hose at its largest end (as shown in section D).

## 6. Antistatic connection



**Caution:** The dust extractor is equipped with an antistatic system to discharge any static electricity that may develop during dust pick-up.

The hose fitting is connected to earth ground. For correct operation, the use of an electrically conductive or antistatic suction hose is recommended.

## 7. Motor cooling filters

To protect the electronics and motor, the machine is equipped with motor cooling filters. Clean the motor cooling filters regularly.



**Caution:** If the motor cooling filter is clogged by dust the over heating indication might be triggered and the motor stopped, clean the motor cooling filters and allow the dust extractor to cool for approximately 5 minutes.

## 8. Wet pick-up



**Warning:** If foam or liquid escapes from the machine, switch off immediately



**Caution:** The dust extractor is equipped with a water level limit system which puts the machine in standby when the maximum liquid level is reached. When this occurs, switch off the machine at the power switch. Disconnect the dust extractor from the socket and empty the container.



**Caution:** Never pick up liquids without the water level limit system and filter in place.



**Caution:** Clean the water level limiting device regularly and examine it for signs of damage.

Picking up liquids:

- Do not pick up flammable liquids.
- Before liquids are picked up, always remove the dust bag and check that the water level limit system works properly.
- Wet filters and the interior part of the liquid container shall be dried before storage

Before emptying the container, unplug the dust extractor. Disconnect the hose from the inlet by pulling out the hose. Release the container clamps by pulling them outwards so that the top unit is released. Lift the top unit off the container. Always empty and clean the container and water level limit system after picking up liquids.

Empty by tilting the container. Refit the top unit on the container. Secure the top unit with the container clamps (as shown in section F). Sudden movements can accidentally trigger the water level limiting device. Should this happen the dust extractor will be set to standby mode and a light indication will be shown on the control panel. To restart the dust extractor make sure that the float switch is not activated anymore and set the dust extractor to on/standby mode. Continue to operate the dust extractor afterwards.

## 9. Dry pick-up



**Caution:** Picking up environmentally hazardous materials. Materials picked up can present a hazard to the environment.

- Dispose of the dust in accordance with legal regulations.

Unplug the dust extractor before emptying after dry pick-up. Release the container clamps by pulling them outwards so that the motor top is released. Lift the top unit off the container.

**Filter:** Check the filter. To clean the filter you can shake, brush or wash it. Wait until the filter is dry before re-starting dust pick-up. (See section G)

**Dust bag:** Please check the bag to ensure its fill factor. Replace the dust bag if necessary, and proceed to remove the old bag. The new bag should be attached using the three hooks located on the plastic part of the dust bag that fits onto the dust extractor (See section F).

**After emptying:** Close top unit on the container and secure the top unit with the container clamps. Never pick up dry material without having a filter fitted in the dust extractor. The suction efficiency of the dust extractor depends on the size and quality of the filter and dust bag. You should therefore only use an original filter and dust bags.

## 10. Volumetric flow monitoring

An acoustic warning signal sounds if the air speed in the suction hose falls below 20 m/s. The start button will flash between red and green.

Possible causes	Solution
<b>Value set on the suction power adjuster is too low</b>	Set the suction power adjuster to a higher value
<b>Not set to the correct hose diameter.</b>	Set to the correct hose diameter
<b>Dust bag full.</b>	Insert a new dust bag
<b>Filter element clogged.</b>	Check AFC function and clean the filter. Replace filter if necessary

Possible causes	Solution
<b>Monitoring electronics malfunction.</b>	Send the dust extractor to a Mirka authorized service center for repair
<b>Wet extraction.</b>	Functional reliability not affected, no actions required

## Bluetooth

This tool is equipped with Bluetooth® low energy technology and can be connected to MyMirka app through which additional tool functionality can be accessed. For more information on the app functionality and if it is available in your country, go to [www.mirka.com/mymirka](http://www.mirka.com/mymirka)

Activate Bluetooth on your Mirka® DEXOS as follows:

1. Connect the power cord to mains outlet, press the power switch on.
2. Switch the dust extractor on with the On/standby button, press the bluetooth button
3. Bluetooth button starts blinking blue, the button lights up blue when connected

**NOTE!** If the app is not installed or if it is not available in your country, Bluetooth shall not be activated.

The Bluetooth® word mark and logos are registered trademarks owned by the Bluetooth SIG, Inc. and any use of such marks by Mirka Ltd is under license. Other trademarks and trade names are those of their respective owners.

### FCC Rules & Industry Canada's licence-exempt RSS

Compliance with the radio regulations in North America has been verified in accordance with FCC Part 15 subpart B and C, RSS-GEN, RSS-247 and FCC §15.247. Operation is subject to the following two conditions:

1. This device may not cause harmful interference.
2. This device must accept any interference received, including interference that may cause undesired operation.

**NOTE!** This equipment has been tested and found to comply with the limits for a Class B digital device, pursuant to part 15 of the FCC Rules. These limits are designed to provide reasonable protection against harmful interference in a residential installation. This equipment generates, uses and can radiate radio frequency energy and, if not installed and used in accordance with the instructions, may cause harmful interference to radio communications.

However, there is no guarantee that interference will not occur in a particular installation. If this equipment does cause harmful interference to radio or television reception, which can be determined by turning the equipment off and on, the user is encouraged to try to correct the interference by one or more of the following measures:

- Reorient or relocate the receiving antenna.
- Increase the separation between the equipment and receiver.
- Connect the equipment into an outlet on a circuit different from that to which the receiver is connected.
- Consult the dealer or an experienced radio/TV technician for help.

**CAUTION TO THE USER:** Changes or modification not expressly approved by the party responsible for compliance could void the user's authority to operate the equipment.

## Operations after use

Unplug the dust extractor from the socket when the dust extractor is not in use. Wind up the cord starting from the dust extractor. The power cord can be wound up inside the hose compartment, or hung from the power cord strap provided.

### Transport

- Before transporting the dust extractor, close all the clamps.
- Do not tilt the dust extractor if there are liquids in the container.
- Do not use a crane hook to lift the dust extractor.

### Storage



**Caution:** Store the machine in a dry place, protected from rain and frost. The machine must be stored indoors only.

For convenient transport the hose and cable can be stored inside the hose compartment. A flexible strap is included at the back of the dust extractor for attachment of the power cord. For instructions, see quick reference guide.

A case fastening system is located on top of the dust extractor. See quick reference guide.



**Caution:** Do not lift the dust extractor and case fastening accessory without ensuring that the storage case is safely installed. Note the weight and balance of the appliance in case of storage. Maximum weight of storage cases is 30 kg

## Maintenance

### Regular servicing and inspection

Regular servicing and inspection of your dust extractor must be carried out by suitably qualified personnel in accordance with relevant legislation and regulations. In particular, electrical tests for earth continuity, insulation resistance, and condition of the flexible cord should be carried out frequently.

In the event of any defect, the dust extractor **MUST** be withdrawn from service, completely checked and repaired by an authorized service technician. At least once a year, a Mirka technician or an instructed person must perform a technical inspection including filters, air tightness and control mechanisms.

### Maintenance

Remove the power cord from the mains socket before performing maintenance. Before using the dust extractor make sure that the frequency and voltage shown on the rating plate correspond with the mains voltage.

The dust extractor is designed for continuous heavy work. Depending on the number of running hours – the dust filter should be renewed. Keep the dust extractor clean with a dry cloth or a damp cloth from water.

During maintenance and cleaning, handle the dust extractor in such a manner that there is no danger to maintenance staff or other persons. In the maintenance area:

- Use filtered compulsory ventilation.
- Wear protective clothing.
- Clean the maintenance area so that no harmful substances get into the surroundings.

During maintenance and repair work all contaminated parts that cannot be cleaned satisfactorily must be:

- Packed in well-sealed bags.
- Disposed of in a manner that complies with valid regulations for such waste removal.

If the power cord is damaged, it must be replaced by the manufacturer, its service agent or similarly qualified persons in order to avoid a hazard.

For details of after sales service, contact your dealer or Mirka service representative responsible for your country. See reverse of this document.

### Spare parts and accessories

Description	Mirka code
Filter for DEXOS	MIX1214071
HEPA Filter for DEXOS	MIX1264071
Cooling air filter kit for DEXOS	MIX1212131
Dust bag fleece DEXOS 1217, 5 pack	MIX1215171

The use of non-genuine spare parts and accessories can impair the safety and/or function of the dust extractor. Only use original spare parts and accessories from Mirka. Spare parts that can affect the health and safety of the operator and/or function of the dust extractor, are specified above.

**NOTE!** Exploded view and spare parts list available at [www.mirka.com](http://www.mirka.com)

## Troubleshooting guide

Symptom	Possible cause	Solution
The start button flashes between red and white	Connected to a mains outlet with wrong voltage	Connect the dust extractor to a mains outlet that correspond with the nominal voltage of the dust extractor

Symptom	Possible cause	Solution
<b>No light from control panel when switched on</b>	Power cord not properly attached to the dust extractor or to the mains socket.	Connect it properly
<b>The start button flashes between red and green and the buzzer will be activated</b>	Insufficient airflow	See chapter 10 in Operating instructions
<b>The start button flashes between red and yellow</b>	Float switch activation	See chapter 8 in Operating instructions
<b>The dust extractor has stopped and start button is solid red</b>	The dust extractor is in safety mode due to high temperature	Wait until the dust extractor has cooled down

## Disposal information

### DANGER



Render redundant dust extractors unusable by removing the power cord.

Observe applicable country-specific regulations regarding disposal and recycling of disused machines, packaging and accessories.

**EU only:** Do not dispose dust extractors in house-hold waste. According to European Directives on waste electrical and electronic equipment and its implementation under national law, dust extractors that have reached the end of their life must be collected separately and taken to an environmentally compatible recycling facility.



For more information regarding REACH, RoHS and our corporate social responsibility visit [www.mirka.com](http://www.mirka.com)

## Declaración de conformidad

### Mirka Ltd, 66850 Jepua, Finlandia

declara bajo su única responsabilidad que los productos Mirka® (enumerados a continuación, ver la tabla «Datos técnicos» para el modelo correspondiente) a los que se refiere esta declaración son conformes a las siguientes normativas u otros documentos reglamentarios: EN 60335-1:2012 + A11:2014 + A13:2017 + A1:2019 + A14:2019 + A2:2019 + A15:2021, EN 60335-2-69:2012, EN 62233:2008 + AC:2008, EN 62311:2008, EN IEC 62311:2020, EN IEC 55014-1:2021, EN IEC 55014-2:2021, EN IEC 61000-3-2:2019 + A1:2021, EN 61000-3-3:2013 + A2:2021, EN 300 328 V2.2.2, EN 301 489-1 V2.2.3, EN 301 489-17 V3.2.4 & EN IEC 63000:2018 de acuerdo con las normas 2006/42/CE, 2014/53/UE, 2011/65/UE + 2015/863/UE.

Productos: Mirka® DEXOS1217 M AFC

<p>Jepua 22-04-2024 Lugar y fecha de emisión</p>	<p><b>MIRKA</b> Compañía</p>	 Stefan Sjöberg, CEO	<p><b>Fabricante / Proveedor</b> Mirka Ltd 66850 Jepua, Finlandia Tfno +358 20 760 2111 Fax +358 20 760 2290 www.mirka.com</p>	
--	----------------------------------	--	--	--

Traducción de las instrucciones originales Nos reservamos el derecho a efectuar cambios en este manual sin previa notificación

## Importante

Lea atentamente las instrucciones de seguridad y operación antes de instalar, operar o realizar el mantenimiento de esta herramienta. Guarde estas instrucciones en un lugar seguro y accesible. Lea y cumpla con las normativas estatales y locales.

## Equipo de seguridad personal recomendado



Gafas de seguridad



Protección auditiva







Guantes de seguridad



Máscara

## Símbolos

	<p>Cumple con las normativas aplicables de la UE</p>
	<p>Cumple con los requisitos del sistema RCM para Australia y Nueva Zelanda</p>
	<p>Cumple con las normativas aplicables del Reino Unido</p>
	<p>Lea el manual del operador</p>
	<p>Advertencia del condensador: NO acceda a este compartimento antes de haber transcurrido por lo menos 5 minutos tras la desconexión de todas las fuentes de alimentación</p>



**Aviso:** Indica una situación potencialmente peligrosa la cual, si no se evita, podría causar la muerte, lesiones graves y/o daños a la propiedad

**Aviso:** Indica una situación potencialmente peligrosa la cual, si no se evita, podría causar lesiones leves o moderadas y/o daños a la propiedad

## Por favor lea y atégase a lo siguiente:

- General Industry Safety & Health Regulations, part 1910, OSHA 2206, available from: Superintendent of Documents; Government Printing Office; Washington DC 20402
- Normas estatales y locales

## Descripción general y uso previsto de la herramienta

El extractor de polvo portátil fue diseñado, desarrollado y probado rigurosamente para funcionar de forma eficaz y segura cuando su mantenimiento es correcto y se utiliza de conformidad con las siguientes instrucciones.

Este aparato es apto para uso industrial, como en fábricas, obras de construcción y talleres. Dependerá de quienes utilicen el aparato evitar los accidentes causados por un uso indebido.

LEA Y SIGA LAS INSTRUCCIONES DE SEGURIDAD.

Cualquier otro uso se considerará uso indebido. El fabricante no se hace responsable por daños causados por dicho uso. El riesgo derivado de dicho uso será asumido únicamente por el usuario. El uso adecuado involucra también la operación, el mantenimiento y las reparaciones adecuados conforme a las especificaciones del fabricante.

Lo siguiente es aplicable a aparatos para **polvo de clase M**:

El equipo es apropiado para recoger polvo seco y líquidos no inflamables, aserrín y polvos nocivos con valores de LEP (Límites de Exposición Profesional)  $\geq 0.1 \text{ mg/m}^3$ .



*Etiqueta de advertencia para aparatos para polvo*

Polvo de clase M (IEC 60335-2-69). El polvo de esta clase incluye el aserrín y polvos con valores de LEP  $\geq 0.1 \text{ mg/m}^3$ . El aparato ha sido sometido a pruebas rigurosas en vacío para esta clase de polvo. El grado máximo de permeabilidad es del 0.1 % y el aire de escape debe tener un contenido de polvo bajo.

En el caso de los extractores de polvo, asegúrese de que la tasa de renovación de aire M sea adecuada cuando el aire de escape regrese a la habitación. Revise las normas nacionales antes de su uso.

Antes de retirar un aparato de clase M de una zona peligrosa, asegúrese de descontaminar el extractor de polvo limpiándolo con un trapo o dándole un tratamiento con sellador.

## Datos técnicos

DEXOS	EU	UK
<b>Voltaje de red</b>	220 –240 VAC	220 –240 VAC
<b>Alimentación</b>	1200 W	1200 W
<b>Carga máxima combinada para enchufes de aparatos</b>	2400 W	1750 W
<b>Carga total de la red</b>	3600 W	2950 W
<b>Frecuencia de red</b>	50–60Hz	50–60Hz
<b>Fusible</b>	16A	13A
<b>Grado de protección (humedad, polvo)</b>	IPX4	IPX4
<b>Clase de protección (eléctrica)</b>	I	I
<b>Caudal de aire máximo (L/s)*</b>	46 l/s	46 l/s



DEXOS	EU	UK
Caudal de aire máximo (m <sup>3</sup> /h)*	166 m <sup>3</sup> /h	166 m <sup>3</sup> /h
Caudal de aire máximo (pie <sup>3</sup> /min)*	97 CFM	97 CFM
Succión máxima (kPa)	25 kPa	25 kPa
Succión máxima (hPa)	250 hPa	250 hPa
Succión máxima (in <sub>H<sub>2</sub>O</sub> )	100 in <sub>H<sub>2</sub>O</sub>	100 in <sub>H<sub>2</sub>O</sub>
Nivel de presión sonora LpA (IEC 60335-2-69)	77,7 dB(A)	77,7 dB(A)
Vibración ISO 5349 ah	2,5 m/s <sup>2</sup>	2,5 m/s <sup>2</sup>
Peso	13 kg	13 kg
Superficie del filtro	0,5 m <sup>2</sup>	0,5 m <sup>2</sup>
Clase de polvo	M	M
Clase de filtro	N/A	N/A
Capacidad del depósito	17 l	17 l
Temperatura de funcionamiento	-20 °C – 40 °C	-20 °C – 40 °C

\* Las especificaciones y detalles están sujetos a cambios sin previo aviso. La gama de modelos puede variar según el mercado.



## ADVERTENCIAS

- No lo utilice para recoger líquidos inflamables o combustibles, como gasolina, ni en áreas donde este tipo de líquidos puedan estar presentes.
- Se deberá capacitar adecuadamente a quienes operarán el equipo.
- Se deberá desconectar el equipo de la toma de corriente para interrumpir la alimentación durante la limpieza o el mantenimiento y al sustituir piezas o cambiar la función del aparato.
- Utilice el enchufe en el aparato únicamente para los fines especificados en las instrucciones.
- Para reducir el riesgo de incendios, descargas eléctricas o lesiones, lea atentamente y siga todas las instrucciones de seguridad y las indicaciones de precaución antes de su uso. Este aparato se diseñó para ser seguro cuando se usa para limpiar de acuerdo con lo especificado. En caso de que ocurrieran daños en las piezas eléctricas o mecánicas, un servicio técnico cualificado o el fabricante deberán reparar el aparato o sus accesorios antes de volver a utilizarse para así evitar lesiones al usuario o mayores daños al equipo.
- No utilice el equipo si el cable o el enchufe están dañados. Para desenchufar, sujete la clavija, no el cable. No manipule el enchufe ni el equipo con las manos mojadas. Apague todos los controles antes de desenchufar.
- No tire del cable ni transporte el aparato tirando de él; no use el cable como asa; no cierre puertas sobre el cable ni lo exponga a bordes o esquinas afiladas. No pase el aparato por encima del cable. Mantenga el cable alejado de superficies calientes.
- Mantenga el cabello, la ropa, los dedos y todas las partes del cuerpo alejados de las aberturas y partes móviles. No coloque ningún objeto en las aberturas ni use el aparato con aberturas bloqueadas. Mantenga las aberturas libres de polvo, pelusas, pelo o cualquier otro elemento que pueda reducir el flujo de aire.
- Tenga especial cuidado al limpiar sobre escaleras.
- Si el aparato no funciona correctamente o se ha caído, dañado, dejado en el exterior o caído al agua, envíelo a un centro de servicio técnico o a su distribuidor.
- El aparato no puede utilizarse como bomba de agua. Fue diseñado para aspirar mezclas de aire y agua.
- Conecte el equipo a una fuente de alimentación con toma a tierra. La toma de corriente y la extensión deben tener un conductor de protección en funcionamiento.
- Disponga de buena ventilación en el área de trabajo.
- No utilice el aparato como escalera; podría volcarse y sufrir daños.
- El uso del aparato en exteriores debe limitarse a usos ocasionales.
- No permita que el cable de alimentación entre en contacto con las escobillas giratorias.
- No permita que el cable de alimentación entre en contacto con las partes móviles.
- El uso de este aparato no está recomendado para personas (incluidos niños) con capacidades físicas, sensoriales o mentales reducidas, o bien, con falta de experiencia y conocimientos.
- Debe supervisarse que los niños no jueguen con el equipo.
- Este equipo está hecho para uso comercial, como en hoteles, escuelas, hospitales, fábricas, tiendas, oficinas y negocios de alquiler.

## Polvo peligroso

Aspirar materiales peligrosos puede provocar lesiones graves o incluso mortales. No se deberá utilizar el equipo para recoger los siguientes materiales:

- Materiales calientes (cigarros encendidos, cenizas calientes, etc.)
- Líquidos inflamables, explosivos o corrosivos (p. ej., petróleo, disolventes, ácidos, álcalis, etc.)
- Polvo inflamable o explosivo (p. ej., polvo de aluminio, magnesio, etc.)

## Componentes eléctricos



**Peligro:** La sección superior del aparato contiene componentes activos. El contacto con dichos componentes puede ocasionar lesiones graves o incluso mortales. No salpique de agua la parte superior del equipo.



**Peligro:** Puede ocurrir una descarga eléctrica si la conexión no es apropiada. Tocar un cable eléctrico defectuoso puede provocar lesiones graves o incluso mortales.

- Tenga cuidado de no dañar el cable de alimentación (p. ej., jalando de él o aplastándolo con algún objeto o vehículo).
- Compruebe con regularidad si el cable de alimentación está dañado o presenta signos de desgaste.
- Si el cable de alimentación está dañado, un distribuidor autorizado Mirka o una persona con capacitación similar deberá reemplazarlo para evitar riesgos.
- El cable de alimentación no deberá enrollarse en los dedos ni cualquier otra parte del cuerpo del usuario en ninguna circunstancia.

## En atmósferas explosivas o inflamables



**Precaución:** Este aparato no es adecuado para el uso en atmósferas explosivas o inflamables, o donde dichas atmósferas puedan originarse a partir de líquidos volátiles o gases o vapores inflamables.

## Advertencias adicionales

Ciertas clases de polvo provenientes del lijado, aserrado, esmerilado, perforación y otras actividades de construcción contienen elementos químicos que pueden causar cáncer, malformaciones congénitas u otros daños reproductivos.

Algunos ejemplos de estos químicos son:

- El plomo de las pinturas a base de plomo.
- La sílice cristalina de ladrillos, cementos y otros productos de albañilería.
- El arsénico y el cromo de la madera tratada con químicos.

El riesgo derivado de estas exposiciones depende de la frecuencia con la que realice este tipo de trabajo. Para reducir la exposición a los productos químicos, trabaje en una zona bien ventilada y con equipos de seguridad homologados, como mascarillas antipolvo especialmente diseñadas para filtrar las partículas microscópicas.

## Instrucciones para un uso seguro

Siga estas recomendaciones:

- Limite el manejo del equipo a solo personas que hayan recibido capacitación sobre el uso correcto y a quienes se les haya asignado explícitamente la tarea de manejarlo.
- Siempre que se use, debe ser bajo supervisión.
- El uso de este aparato no está recomendado para personas (incluidos niños) con capacidades físicas, sensoriales o mentales reducidas, o bien, con falta de experiencia y conocimientos.
- Los menores siempre deberán estar bajo supervisión para evitar que jueguen con el extractor de polvo.
- No siga métodos de trabajo inseguros.
- Nunca utilice el extractor de polvo sin filtro.
- Apague el equipo y desconecte la fuente de alimentación principal en los siguientes casos:
  - Antes de limpiar o dar mantenimiento
  - Antes de cambiar componentes
  - Antes de cambiar la bolsa de polvo o vaciar el depósito
  - Si se produce espuma o brota algún líquido

Además de las instrucciones de uso y de las normas obligatorias de prevención de accidentes vigentes en el país de uso, consulte las normas reconocidas para la seguridad y el uso correcto.

Antes de su uso, los usuarios deberán haber recibido capacitación sobre:

- El uso del extractor de polvo
- Los riesgos relacionados con los materiales a recoger
- La eliminación correcta de los residuos recogidos

## Instrucciones de manejo

El extractor de polvo se podría dañar si está conectado a una fuente de alimentación con un voltaje de red inadecuado.

- Asegúrese de que el voltaje indicado en la placa de información coincida con el de la red eléctrica local.

### 1. Cómo comenzar

Compruebe que el interruptor de alimentación esté apagado (en posición 0). Verifique que se hayan instalado filtros adecuados en el extractor de polvo. Después, conecte la manguera de succión a la entrada de succión del equipo empujando la manguera hasta que encaje firmemente. Cuando se utilice el aparato junto con una herramienta que produzca polvo, conecte el extremo de la manguera de succión con un adaptador adecuado. Conecte el equipo a un enchufe apropiado. Encienda el interruptor (posición I) para iniciar a operar el extractor de polvo y utilice el panel de control para configurar la función.

### 2. Funciones del panel de control (Vea la imagen 2 al principio del manual)

Símbolo o botón	Funciones
<b>1. Encendido/Modo espera</b>	El panel de control y el inicio automático están habilitados
<b>2. Botón de inicio</b>	Poner el equipo en marcha manualmente
<b>3. Potencia +/-</b>	Modificar la potencia de succión
<b>4. Indicador de potencia</b>	Muestra la potencia actual del equipo
<b>5. Diámetro de la manguera</b>	Muestra el diámetro de la manguera
<b>6. Configuración de la manguera</b>	Seleccionar el diámetro de la manguera
<b>7. Limpieza automática del filtro</b>	Habilitar o inhabilitar la limpieza automática del filtro
<b>8. Inicio automático desde el enchufe 2</b>	El equipo arranca automáticamente si se toma corriente del enchufe 2
<b>9. Bluetooth</b>	Conectar al dispositivo mediante Bluetooth
<b>10. Multifunción</b>	Se puede configurar en la aplicación myMirka. Por defecto, "Pulsar para limpiar".

### 3. Inicio automático desde enchufes

El equipo cuenta con tomas de corriente con conexión a tierra integradas. Es posible conectar una herramienta eléctrica a ellas. Los enchufes incorporan el encendido permanente cuando el interruptor está en la posición I. En otras palabras, el extractor puede funcionar como extensión.

El equipo cuenta con una función de inicio automático que detecta cuando se enciende o apaga una herramienta conectada al enchufe. La función de inicio automático siempre está habilitada en el enchufe 1, mientras que para el enchufe 2, se puede activar desde el panel de control. Al encender una herramienta conectada, el extractor lo detecta. Al apagar la herramienta, el extractor también se apagará tras un plazo que utilizará para garantizar que la manguera esté vacía y libre de polvo. El consumo máximo del aparato eléctrico conectado se indica en el apartado de "Especificaciones". Antes de encender el interruptor, asegúrese de que las herramientas conectadas a los enchufes del aparato estén apagadas.

### 4. Limpieza del filtro

El extractor de polvo está equipado con un sistema de limpieza automática del filtro (AFC, por su abreviatura en inglés). Se ejecutará automáticamente un ciclo de limpieza frecuente durante el funcionamiento para garantizar un rendimiento de succión óptimo. Si el rendimiento de succión disminuye o si es una situación con mucho polvo, cubra la manguera de aspiración con la mano (utilice guantes) y mantenga durante unos 15 segundos.

Si la potencia de succión sigue reducida a pesar de lo anterior, retire el filtro, límpielo manualmente y asegúrese de que no esté dañado; de lo contrario, reemplácelo. Para ciertos usos, como para recoger líquidos, se recomienda apagar el sistema de limpieza automática del filtro. Para obtener más detalles, consulte la sección "8. Recoger líquidos"

### 5. Configuración de la manguera

Cambie la configuración del diámetro de la manguera con los botones del panel de control para que coincida con el diámetro del extremo más grueso de la manguera (como se muestra en la sección D).

## 6. Conexión antiestática



**Precaución:** El extractor de polvo incorpora un sistema de antiestática para descargar la electricidad estática que pueda generarse durante la recolección del polvo.

La boquilla de la manguera está conectada a tierra. Para un funcionamiento correcto, se recomienda utilizar una manguera de succión conductiva o antiestática.

## 7. Filtros de enfriamiento del motor

Para proteger los aparatos eléctricos y el motor, el equipo cuenta con filtros de refrigeración del motor. Limpie los filtros de refrigeración del motor periódicamente.



**Precaución:** Si el filtro de refrigeración del motor está obstruido con polvo, se podría activar la indicación de sobrecalentamiento y el motor se detendría. Limpie los filtros de refrigeración del motor y deje que el equipo se enfríe unos 5 minutos.

## 8. Recoger líquidos



**Advertencia:** Si brota líquido o espuma del equipo, apáguelo inmediatamente.



**Precaución:** El extractor de polvo está equipado con un sistema de limitación del nivel de agua que pone la máquina en espera si se llega al nivel máximo de líquido permitido. Si esto ocurre, apague el equipo mediante el interruptor. Desconecte el extractor de la toma de corriente y vacíe el depósito.



**Precaución:** Nunca recoja líquidos si el sistema de limitación del nivel de agua y el filtro no están colocados.



**Precaución:** Limpie con regularidad el dispositivo de limitación del nivel de agua y revise que no haya daños.

Recoger líquidos:

- No recoja líquidos inflamables con este equipo.
- Antes de recoger líquidos, retire siempre la bolsa de polvo y compruebe que el sistema de limitación del nivel de agua funcione correctamente.
- Es necesario secar los filtros mojados y el interior del depósito de líquido antes de guardarlos.

Antes de vaciar el depósito, desconecte el extractor de polvo. Tire de la manguera para desconectarla de la entrada. Libere los sujetadores del depósito tirando de ellos hacia fuera para soltar la unidad superior. Levante la unidad superior para separarla del depósito. Siempre vacíe y limpie el depósito y el sistema de limitación del nivel de agua después de haber recogido líquidos.

Para vaciar el depósito, inclínelo. Vuelva a colocar la unidad superior sobre el depósito. Fije la unidad superior con los sujetadores del depósito (como se muestra en la sección F). Los movimientos bruscos pueden activar accidentalmente el dispositivo de limitación del nivel de agua. Si esto llegara a ocurrir, el equipo se pondrá en modo de espera y se encenderá una luz en el panel de control. Para volver a encender el extractor, asegúrese de que el flotador ya no esté activado y ponga el equipo en encendido/modo espera. Siga utilizando el extractor con normalidad.

## 9. Recoger residuos secos



**Precaución:** Tenga cuidado al recoger materiales peligrosos para el medio ambiente. Algunos materiales pueden presentar un riesgo para el ecosistema.

- Elimine el polvo de acuerdo con las normas oficiales en vigor.

Desconecte el equipo antes de vaciar el depósito con residuos secos. Libere los sujetadores del depósito tirando de ellos hacia fuera para soltar la unidad del motor. Levante la unidad superior para separarla del depósito.

**Filtro:** Compruebe el estado del filtro. Para limpiarlo, lo puede sacudir, cepillar o lavar. Espere a que el filtro esté completamente seco antes de reanudar la recolección de polvo. (Consulte la sección G)

**Bolsa de polvo:** Revise la bolsa para comprobar su capacidad. Sustitúyala de ser necesario y deshágase de la bolsa gastada. La nueva bolsa debe fijarse con los tres ganchos situados en la parte plástica de la bolsa que encaja con el equipo (vea la sección F).

**Después de vaciar el contenido:** Coloque la unidad superior sobre el depósito y asegúrela con los sujetadores. Nunca recoja material seco sin haber antes colocado un filtro en el equipo. La eficacia de succión depende del tamaño y la calidad del filtro y de la bolsa de polvo. Utilice solo filtros y bolsas de polvo originales.

### 10. Seguimiento del caudal volumétrico

Si la velocidad del aire en la manguera de succión desciende por debajo de 20 m/s, se activará una señal acústica. El botón de inicio parpadeará en rojo y verde.

Causas posibles	Solución
<b>El valor establecido en el indicador de potencia de succión es muy bajo.</b>	Ajuste con los botones la potencia de succión a un nivel más alto.
<b>No está configurado el diámetro correcto de la manguera.</b>	Cambie el ajuste al diámetro correcto.
<b>La bolsa de polvo está llena.</b>	Coloque una nueva bolsa de polvo.
<b>Hay un elemento obstruyendo el filtro.</b>	Revise la función AFC y limpie el filtro. Cambie el filtro de ser necesario.
<b>Hay una falla en el sistema de seguimiento.</b>	Envíe el extractor de polvo a un centro de servicio Mirka autorizado para su reparación.
<b>Recolección de líquidos.</b>	La seguridad de operación no se ve afectada y no es necesario tomar medidas

## Bluetooth

Esta herramienta incorpora tecnología Bluetooth® de bajo consumo y puede conectarse con la aplicación myMirka, donde podrá encontrar funciones adicionales. Para obtener más información sobre las funciones de la aplicación y saber si están disponibles en su país, visite [www.mirka.com/mymirka](http://www.mirka.com/mymirka)

Para activar Bluetooth en su Mirka® DEXOS, siga estos pasos:

1. Conecte el cable de alimentación a la toma de corriente y pulse el botón de encendido.
2. Encienda el extractor con el botón de encendido/modo espera y presione el botón de Bluetooth.
3. El botón de Bluetooth comenzará a parpadear en azul, y la luz quedará fija una vez establecida la conexión.

**AVISO!** Si no tiene instalada la aplicación o no está disponible en su país, no deberá activar el Bluetooth.

La marca nominativa y los logos de Bluetooth® son marcas registradas que pertenecen a Bluetooth SIG, Inc., por lo cual todo uso que haga Mirka Ltd de dichas marcas será bajo licencia Otras marcas registradas y nombres comerciales serán propiedad de sus respectivos propietarios

### FCC Rules & Industry Canada's licence-exempt RSS

El cumplimiento del reglamento de radiocomunicaciones en Norteamérica ha sido verificado conforme a FCC Parte 15 (subapartados B y C), RSS-GEN, RSS-247 y FCC § 15.247. Su funcionamiento está sujeto a las dos siguientes condiciones:

1. Este artículo no causa interferencias dañinas.
2. Este artículo debe aceptar cualquier tipo de interferencia que reciba, incluidas aquellas que puedan causar un funcionamiento no deseado.

**AVISO!** Este equipo ha sido testado y declarado conforme a los límites de un dispositivo digital de Clase B, tal y como se especifica en la parte 15 de la normativa del FCC. Dichos límites tienen como objetivo ofrecer una protección razonable contra interferencias dañinas en una instalación de tipo residencial. Este equipo genera, utiliza y puede emitir energía de radiofrecuencia, la cual, en caso de no haber sido debidamente instalada y utilizada, puede causar interferencias dañinas en las comunicaciones de radio.

Ahora bien, no existe garantía alguna de que esta interferencia no pueda ocurrir en una instalación particular. Si este equipo causa interferencias dañinas en la recepción de la radioo la televisión, lo cual se puede determinar apagando y encendiendo el equipo, recomendamos al usuario que intente corregir la interferencia tomando una o varias de las siguientes medidas:

- Reoriente o cambie de lugar la antena de recepción.
- Aumente la separación entre el equipo y el receptor.

- Conecte el equipo a una salida de un circuito diferente de aquel al que esté conectado el receptor.
- Consulte y solicite ayuda a su distribuidor o bien a un técnico profesional de radio/TV.

**ADVERTENCIA AL USUARIO:** Todo cambio o modificación no aprobado expresamente por la parte responsable del cumplimiento puede despojar al usuario de la autoridad necesaria para operar este equipo.

## Cuando el equipo no está en uso

Desconecte el cable de la toma de corriente cuando el extractor no esté en uso. Enrolle el cable empezando por el extremo del extractor. El cable de alimentación se puede enrollar dentro del compartimento de la manguera o colgarse en la correa integrada.

### Transporte

- Antes de transportar el equipo, cierre todos los sujetadores.
- No incline la máquina si el depósito tiene líquidos.
- No utilice ganchos de grúa para levantar el equipo.

### Almacenamiento



**Precaución:** Guarde el equipo en un lugar seco, protegido de la lluvia y las heladas. Guarde el equipo únicamente en interiores.

Para facilitar el transporte, la manguera y el cable pueden almacenarse en el compartimento de la manguera. El equipo cuenta con una correa integrada para colgar el cable de alimentación en la parte posterior. Para ver instrucciones de su uso, consulte la guía de referencia rápida.

En la parte superior del equipo encontrará asimismo un sistema de cierre de compartimento. Consulte la guía de referencia rápida.



**Precaución:** Antes de levantar el extractor o el accesorio de cierre del compartimento, asegúrese de que el compartimento esté correctamente colocado. Tome en cuenta el peso y equilibrio del equipo en caso de usar el espacio de almacenamiento. El peso máximo para compartimentos de almacenamiento es 30 kg.

## Mantenimiento

### Inspección y mantenimiento periódicos

Solo personal debidamente cualificado deberá realizar el mantenimiento y la inspección periódicos del extractor de polvo, de conformidad con la legislación y normativa vigentes. En especial, deberán realizarse periódicamente pruebas eléctricas de continuidad de la toma de tierra, así como de resistencia del aislamiento, y verificar el estado del cable flexible.

En caso de algún defecto, DEBERÁ interrumpir el uso del equipo para que un técnico de servicio autorizado pueda revisarlo en su totalidad y repararlo. Por lo menos una vez al año, es necesario que un técnico Mirka o persona capacitada realice una inspección que abarque los filtros, la hermeticidad del aire y los mecanismos de control.

### Mantenimiento

Desconecte el cable de alimentación de la toma de corriente antes de realizar el mantenimiento. Antes de utilizar el extractor de polvo, asegúrese de que la frecuencia y voltaje indicados en la placa de información coincidan con el voltaje de red.

El equipo está diseñado para el trabajo pesado continuo. Según las horas de funcionamiento, el filtro de polvo debe cambiarse. Limpie el equipo con un paño seco o ligeramente humedecido con agua.

A la hora del mantenimiento o la limpieza, manipule el equipo de forma que no represente ningún peligro para el personal de mantenimiento u otras personas. Considere lo siguiente para el área de mantenimiento:

- La ventilación filtrada es indispensable.
- Utilice ropa protectora.
- Limpie el área de mantenimiento para que no haya residuos de sustancias peligrosas en su entorno.

Si durante el mantenimiento y la reparación hubo partes contaminadas que no pudieron limpiarse de manera satisfactoria, siga estos pasos:

- Guárdelos en bolsas completamente selladas.
- Deséchelos de conformidad con la normativa vigente para la eliminación de dichos residuos.

Si el cable de alimentación está dañado, el fabricante, el agente de servicio o una persona con capacitación similar deberá reemplazarlo para evitar riesgos.

Para obtener más información sobre el servicio posterior a la compra, póngase en contacto con su distribuidor o representante de servicio Mirka en su país. Consulte el reverso de este documento.

### Repuestos y accesorios

Descripción	Código de Mirka
Filtro para DEXOS	MIX1214071
Filtro HEPA para DEXOS	MIX1264071
Kit de filtro de aire refrigerante para DEXOS	MIX1212131
Bolsa de polvo DEXOS 1217, paquete de 5	MIX1215171

El uso de partes y accesorios no originales puede afectar la seguridad u operación del extractor de polvo. Solo utilice partes y accesorios originales de Mirka. Arriba se muestran las piezas de repuesto que pueden afectar a la salud y seguridad del operador o el funcionamiento del equipo.

**AVISO!** Vista despiezada y lista de repuestos disponibles en [www.mirka.com](http://www.mirka.com)

## Guía de solución de problemas

Síntoma	Causa posible	Solución
<b>El botón de inicio parpadea en rojo y blanco</b>	Se conectó a la toma de corriente con el voltaje equivocado	Conecte el extractor de polvo a la toma de corriente que corresponda con el voltaje nominal del extractor.
<b>No emite luz del panel de control cuando el equipo está encendido</b>	El cable de alimentación no se conectó correctamente al extractor de polvo o a la toma de corriente.	Conéctelo de forma adecuada
<b>El botón de inicio parpadea entre rojo y verde y se activará el timbre</b>	Flujo de aire insuficiente	Consulte el capítulo 10 en Instrucciones de manejo
<b>El botón de inicio parpadea en rojo y amarillo</b>	Activación del interruptor flotante	Consulte el capítulo 8 en Instrucciones de manejo
<b>El extractor de polvo se detuvo y el botón de inicio está en rojo continuo</b>	El extractor de polvo está en modo de seguridad debido a la alta temperatura	Espere hasta que el extractor de polvo se enfríe

## Información sobre gestión de residuos

### PELIGRO



Deje inutilizables los extractores de polvo innecesarios retirando el cable de alimentación.

Cumpla con las normativas específicas aplicables en su país sobre el desguace y el reciclado de máquinas, embalajes y accesorios en desuso.

**Información exclusiva para la UE:** No deseche extractores de polvo con el resto de la basura doméstica. Según las directivas europeas sobre los residuos de aparatos eléctricos y electrónicos y su aplicación en la legislación nacional, los extractores de polvo que hayan alcanzado el final de su vida útil deben recolectarse por separado y llevarse a una instalación de reciclaje que cumpla las normas medioambientales.



Para más información sobre REACH, RoHS y nuestra responsabilidad social corporativa, visite [www.mirka.com](http://www.mirka.com)

## Déclaration de conformité

### Mirka Ltd, 66850 Jeppo, Finlande

certifie sous son unique responsabilité que les produits Mirka® (listés ci-dessous, consulter le tableau « Caractéristiques techniques » pour un modèle spécifique), pour lesquels la présente attestation est délivrée, sont conformes aux normes ou autres documents normatifs suivants : EN 60335-1:2012 + A11:2014 + A13:2017 + A1:2019 + A14:2019 + A2:2019 + A15:2021, EN 60335-2-69:2012, EN 62233:2008 + AC:2008, EN 62311:2008, EN IEC 62311:2020, EN IEC 55014-1:2021, EN IEC 55014-2:2021, EN IEC 61000-3-2:2019 + A1:2021, EN 61000-3-3:2013 + A2:2021, EN 300 328 V2.2.2, EN 301 489-1 V2.2.3, EN 301 489-17 V3.2.4 & EN IEC 63000:2018 conformément aux réglementations 2006/42/CE, 2014/53/UE, 2011/65/UE + 2015/863/UE.

Des produits: Mirka® DEXOS1217 M AFC

Jeppo (Finlande), le 22 avril 2024 Lieu et date d'établissement	 Société	 Stefan Sjöberg, PDG	<b>Fabricant/Fournisseur</b> Mirka Ltd 66850 Jeppo, Finlande Tél : +358 20 760 2111 Fax +358 20 760 2290 www.mirka.com	
--	--	--	---	--

Traduction des instructions originales Nous nous réservons le droit d'apporter des modifications à ce manuel, à tout moment et sans avis préalable

## Important

Lire attentivement ces consignes de sécurité et d'utilisation avant de mettre en service, de faire fonctionner ou d'assurer l'entretien de cet appareil. Conserver ces consignes dans un lieu sûr et accessible. Veuillez lire et respecter les réglementations nationales et locales.

## Équipement de protection individuelle recommandé



Porter des lunettes de sécurité



Porter des protections auditives







Porter des gants de sécurité



Porter un masque facial

## Symboles

	Conforme aux normes UE concernées
	Conforme aux exigences RCM australiennes et néo-zélandaises
	Conforme aux directives du Royaume-Uni concernées
	Lisez le manuel d'utilisation
	Avertissement concernant le condensateur. NE PAS entrer dans ce compartiment avant 5 minutes après avoir débranché toutes les sources d'alimentation





**Attention :** Situation potentiellement dangereuse pouvant provoquer la mort ou de graves blessures et/ou des dommages matériels

**Attention :** Situation potentiellement dangereuse pouvant provoquer des blessures légères ou modérées et/ou des dommages matériels

## Veillez lire et respecter

- General Industry Safety & Health Regulations, part 1910, OSHA 2206, available from: Superintendent of Documents; Government Printing Office; Washington DC 20402
- Les réglementations nationales et locales

## Description générale et usage prévu de l'outil

Ce dépoussiéreur mobile est conçu, développé et rigoureusement testé pour fonctionner de manière efficace et sécuritaire lorsqu'il est entretenu et utilisé conformément aux directives suivantes.

Cette machine convient pour un usage industriel, par exemple dans les usines, les chantiers de construction et les ateliers de travail. Les accidents dus à une mauvaise utilisation peuvent seulement être évités par ceux qui utilisent la machine.

LISEZ ET SUIVEZ TOUTES LES CONSIGNES DE SÉCURITÉ

Toute autre utilisation est considérée comme une utilisation inappropriée. Le fabricant n'assume aucune responsabilité pour tout dommage résultant d'une telle utilisation. Le risque d'une telle utilisation est assumé seulement par l'utilisateur. Une utilisation appropriée comprend un fonctionnement, un entretien et des réparations appropriés conformément aux spécifications du fabricant.

Pour les **dépoussiéreurs de classe M**, les éléments suivants s'appliquent :

L'appareil convient pour ramasser de la poussière sèche non inflammable, des liquides, de la sciure de bois et de la poussière dangereuse ayant des valeurs LEMT (limite d'exposition en milieu de travail) de  $\geq 0,1 \text{ mg/m}^3$ .



*Étiquette d'avertissement pour la classe des dépoussiéreurs*

Poussière de classe M (IEC 60335-2-69). La poussière de cette classe comprend : la poussière ayant des valeurs LEMT de  $\geq 0,1 \text{ mg/m}^3$  ainsi que la sciure de bois. La machine a été testée dans son intégralité sous vide pour cette classe de poussière. Le degré maximum de perméabilité est de 0,1 % et l'air évacué doit être faible en poussière.

Pour les dépoussiéreurs, assurez-vous que le taux de renouvellement d'air est approprié lorsque l'air évacué est acheminé dans la pièce. Respectez les réglementations nationales avant l'utilisation.

Avant de retirer un dépoussiéreur de classe M d'une zone dangereuse, assurez-vous de décontaminer le dépoussiéreur en le nettoyant avec un chiffon ou en le traitant avec un scellant.

## Caractéristiques techniques

DEXOS	EU	UK
Tension du réseau électrique	220 –240 VAC	220 –240 VAC
Puissance absorbée	1200 W	1200 W
Charge combinée maximale des prises de courant pour appareils	2400 W	1750 W
Charge totale du réseau électrique	3600 W	2950 W
Fréquence du réseau électrique	50–60Hz	50–60Hz
Fusible	16A	13A
Niveau de protection (humidité, poussière)	IPX4	IPX4
Classe de protection (électrique)	I	I

DEXOS	EU	UK
<b>Débit d'air max. (l/s)*</b>	46 l/s	46 l/s
<b>Débit d'air max. (m<sup>3</sup>/h)*</b>	166 m <sup>3</sup> /h	166 m <sup>3</sup> /h
<b>Débit d'air max. (p<sup>f</sup>/min)*</b>	97 CFM	97 CFM
<b>Vide max. (kPa)</b>	25 kPa	25 kPa
<b>Vide max. (hPa)</b>	250 hPa	250 hPa
<b>Vide max. (en h<sub>2</sub>O)</b>	100 in <sub>H<sub>2</sub>O</sub>	100 in <sub>H<sub>2</sub>O</sub>
<b>Niveau de pression acoustique LPA (IEC 60335-2-69)</b>	77,7 dB(A)	77,7 dB(A)
<b>Vibration ISO 5349 ah</b>	2,5 m/s <sup>2</sup>	2,5 m/s <sup>2</sup>
<b>Poids</b>	13 kg	13 kg
<b>Zone de surface du filtre</b>	0,5 m <sup>2</sup>	0,5 m <sup>2</sup>
<b>Classe de poussière</b>	M	M
<b>Classe de filtre</b>	N/A	N/A
<b>Capacité du contenant</b>	17 l	17 l
<b>Plage de température de travail</b>	-20 °C – 40 °C	-20 °C – 40 °C

\* Les spécifications et les détails peuvent être modifiés sans préavis. La gamme de modèles peut varier selon les différents marchés.



## AVERTISSEMENTS

- Ne pas ramasser des liquides inflammables ou combustibles comme l'essence ou utiliser dans des zones où ils peuvent être présents.
- Les utilisateurs doivent être convenablement formés sur l'utilisation de ces machines
- La machine doit être débranchée de sa source d'alimentation durant le nettoyage ou l'entretien et lors du remplacement de pièces ou de la conversion de la machine pour une autre fonction en retirant la fiche de la prise.
- Utilisez seulement la prise sur la machine selon les fins indiquées dans les directives.
- Afin de réduire le risque d'incendie, de choc électrique ou de blessure, veuillez lire et suivre toutes les consignes de sécurité et les inscriptions de mise en garde avant l'utilisation. Cette machine est conçue pour être sécuritaire lorsqu'elle est utilisée pour des fonctions de nettoyage conformément aux spécifications. Si des pièces électriques ou mécaniques sont endommagées, la machine et/ou l'accessoire doivent être réparés par un centre d'entretien compétent ou le fabricant avant l'utilisation afin d'éviter d'autres dommages à la machine ou une blessure corporelle à l'utilisateur.
- Ne pas utiliser avec un cordon ou une fiche endommagés. Pour débrancher, saisissez la fiche, pas le cordon. Ne pas manipuler la fiche ou la machine avec les mains mouillées. Éteignez toutes les commandes avant de débrancher.
- Ne pas tirer ou transporter par le cordon, utiliser le cordon comme une poignée, fermer une porte sur celui-ci ou l'enrouler autour de bords ou de coins coupants. Ne pas faire fonctionner la machine au-dessus du cordon. Gardez le cordon à l'écart des surfaces chauffées.
- Gardez vos cheveux, vos vêtements amples, vos doigts et toutes les parties de votre corps à l'écart des ouvertures et des pièces en mouvement. Ne pas mettre tout objet dans les ouvertures ou utiliser avec une ouverture bloquée. Gardez les ouvertures exemptes de poussière, de peluche, de cheveux et de toute autre chose qui pourrait réduire le débit d'air.
- Soyez très prudent lorsque vous nettoyez des escaliers.
- Si la machine ne fonctionne pas bien ou a été échappée, endommagée, laissée à l'extérieur ou échappée dans l'eau, retournez-la au centre de services ou chez le détaillant.
- La machine ne peut pas être utilisée comme une pompe à eau. La machine est conçue pour aspirer l'air et des mélanges d'eau.
- Branchez la machine à l'alimentation du réseau électrique correctement mise à la terre. La prise et le câble de rallonge doivent avoir un conducteur de protection fonctionnel
- Fournissez une bonne ventilation dans le lieu de travail.
- Ne pas utiliser la machine comme une échelle ou un escabeau. La machine peut basculer et être endommagée.
- Une utilisation extérieure de l'appareil doit être limitée à une utilisation occasionnelle.
- Ne pas laisser le cordon d'alimentation entrer en contact avec les brosses en rotation
- Ne pas laisser le cordon d'alimentation entrer en contact avec les pièces en mouvement
- Cette machine n'est pas conçue pour être utilisée par des personnes (incluant les enfants) ayant des capacités physiques, sensorielles ou mentales réduites, ou un manque d'expérience et de connaissances.

- Les enfants doivent être supervisés pour ne pas qu'ils jouent avec l'appareil.
- Cette machine est conçue pour un usage commercial, par exemple dans les hôtels, les écoles, les hôpitaux, les usines, les commerces, les bureaux et les entreprises de location.

### Poussière dangereuse

Aspirer des matières dangereuses peut entraîner des blessures graves ou même fatales. Les matières suivantes ne doivent pas être ramassées par la machine :

- Matières chaudes (cigarettes allumées, cendre chaude, etc.)
- Liquides inflammables, explosifs, corrosifs (par ex. pétrole, solvants, acides, alcalis, etc.)
- Poussière inflammable, explosive (par ex. poussière de magnésium ou d'aluminium, etc.)

### Composantes électriques



**Danger :** La section supérieure de la machine contient des composantes sous tension. Le contact avec des composantes sous tension entraîne des blessures graves ou même fatales. Ne jamais vaporiser de l'eau sur la section supérieure de la machine.



**Danger :** Choc électrique dû à un câble de réseau électrique défectueux. Toucher à un câble de réseau électrique défectueux peut entraîner des blessures graves ou même fatales.

- Ne pas endommager le cordon d'alimentation du réseau électrique (par ex. en conduisant sur celui-ci, en le tirant ou en l'écrasant).
- Vérifiez régulièrement si le cordon d'alimentation est endommagé ou s'il montre des signes d'usure.
- Si le cordon d'alimentation est endommagé, il peut être remplacé par un distributeur Mirka autorisé ou une personne ayant les mêmes qualifications afin d'éviter tout danger.
- Le cordon d'alimentation ne doit en aucun cas être enroulé autour des doigts ou toute autre partie du corps de l'utilisateur.

### En atmosphère explosive ou inflammable



**Mise en garde :** Cette machine ne convient pas pour une utilisation en atmosphères explosives ou inflammables, ou lorsque ces atmosphères sont susceptibles d'être produites par la présence de liquide volatil ou de vapeur ou de gaz inflammable.

### Avertissements additionnels

Certaines poussières créées par le sablage électrique, le sciage, le meulage, le perçage ou d'autres activités de construction contiennent des produits chimiques reconnus pour causer le cancer, des anomalies congénitales ou d'autres troubles de reproduction.

Certains exemples de ces produits chimiques sont :

- Le plomb provenant des peintures à base de plomb.
- La silice cristalline provenant des briques et du ciment et d'autres produits de maçonnerie.
- L'arsenic et le chrome provenant du bois traité chimiquement.

Votre risque lié à ces expositions varie selon la fréquence à laquelle vous effectuez ce type de travail. Pour réduire votre exposition aux produits chimiques : travaillez dans un endroit bien aéré avec un équipement de protection approuvé, comme les masques antipoussières qui sont conçus spécialement pour filtrer les particules microscopiques.

## Consignes pour une utilisation sécuritaire

Le dépoussiéreur doit :

- Être utilisé seulement par des personnes ayant été formées sur la bonne utilisation et à qui on a précisément demandé d'effectuer cette tâche.
- Être utilisé seulement sous supervision.
- Cette machine n'est pas conçue pour être utilisée par des personnes (incluant les enfants) ayant des capacités physiques, sensorielles ou mentales réduites, ou un manque d'expérience et de connaissances.
- Les enfants doivent être supervisés pour assurer qu'ils ne jouent pas avec le dépoussiéreur.
- Ne pas utiliser des méthodes de travail non sécuritaires.
- Ne jamais utiliser le dépoussiéreur sans filtre.
- Éteignez le dépoussiéreur et débranchez la fiche du réseau électrique dans les situations suivantes :
  - Avant le nettoyage et l'entretien
  - Avant de remplacer des composantes

- Avant de changer le sac de poussière ou de vider le contenant
- Si de la mousse se développe ou si du liquide sort

Outre les consignes d'utilisation et les réglementations obligatoires sur la prévention des accidents valides dans le pays d'utilisation, respectez les réglementations reconnues pour la sécurité et pour une utilisation appropriée.

Avant de commencer à travailler, le personnel effectuant la tâche doit être informé et formé sur :

- L'utilisation du dépoussiéreur.
- Les risques associés à la matière à ramasser.
- L'élimination sécuritaire de la matière extraite.

## Instructions d'utilisation

Le dépoussiéreur peut être endommagé en raison d'un branchement à une tension du réseau électrique non appropriée.

- Assurez-vous que la tension affichée sur la plaque signalétique correspond à la tension de l'alimentation du réseau électrique local.

### 1. Comment démarrer

Vérifiez si l'interrupteur est éteint (en position 0). Vérifiez si les filtres appropriés sont installés dans le dépoussiéreur. Puis, connectez le tuyau d'aspiration dans l'entrée d'aspiration sur le dépoussiéreur en poussant le tuyau jusqu'à ce qu'il s'insère fermement dans l'entrée. Lorsqu'il est utilisé pour l'extraction de poussière avec un outil produisant de la poussière, connectez l'extrémité du tuyau d'aspiration en utilisant un adaptateur approprié. Branchez la fiche dans une prise électrique appropriée. Mettez l'interrupteur en position I afin de démarrer le dépoussiéreur, utilisez le panneau de commande pour d'autres opérations.

### 2. Fonctions du panneau de commande (Voir la figure 2 au début du manuel)

Symbole/Bouton	Fonction(s)
<b>1. Marche/Veille</b>	Panneau de commande et démarrage automatique activés
<b>2. Bouton Démarrer</b>	Démarez manuellement le dépoussiéreur
<b>3. +/- Puissance</b>	Ajustez la puissance de l'aspiration
<b>4. Indicateur du niveau de puissance</b>	Affiche la puissance actuelle du dépoussiéreur
<b>5. Diamètre du tuyau</b>	Affiche le diamètre du tuyau
<b>6. Réglage du tuyau</b>	Sélectionnez le diamètre du tuyau
<b>7. Nettoyage automatique du filtre</b>	Activez/Désactivez le nettoyage automatique du filtre
<b>8. Démarrage automatique à partir de la prise 2</b>	Le dépoussiéreur démarre lorsque l'alimentation provient de la prise 2
<b>9. Bluetooth</b>	Connectez l'appareil via Bluetooth
<b>10. Multifonction</b>	Configurable via l'application myMirka. Appuyez et nettoyez par défaut

### 3. Démarrage automatique à partir des prises

Les prises d'appareils mises à la terre sont intégrées dans le dépoussiéreur. Un outil électrique externe peut être branché là. Les prises sont toujours en marche lorsque l'interrupteur est réglé à la position I, c'est-à-dire que le dépoussiéreur peut être utilisé comme une rallonge.

Le dépoussiéreur est muni d'une fonction de démarrage automatique qui détecte si un outil branché à une prise est en marche ou éteint. Pour la prise d'appareil 1, la fonction de démarrage automatique est toujours activée, alors que pour la prise d'appareil 2, elle peut être activée via le panneau de commande. Lorsqu'un outil est démarré, le dépoussiéreur détecte le démarrage. Lorsqu'un outil est arrêté, le dépoussiéreur s'éteint après un certain délai afin d'assurer que le tuyau de poussière soit vide. La consommation énergétique maximale de l'appareil électrique branché est énoncée dans la section « Spécifications ». Avant de mettre en marche l'interrupteur, assurez-vous que les outils branchés aux prises d'appareils sont éteints.

### 4. Nettoyage du filtre

Le dépoussiéreur est muni d'un système de nettoyage automatique du filtre AFC. Un cycle de nettoyage fréquent fonctionnera automatiquement durant l'utilisation afin d'assurer que la performance d'aspiration toujours à son meilleur. Si la performance d'aspiration diminue ou dans les applications très poussiéreuses, couvrez le tuyau d'aspiration avec votre main (utilisez des gants) et tenez-le pendant environ 15 secondes.

Si la puissance d'aspiration est encore réduite, retirez le filtre, nettoyez-le mécaniquement et assurez-vous que le filtre n'est pas endommagé ou remplacez le filtre. Pour certaines applications, comme le ramassage de déchets humides, il est

recommandé d'éteindre le système de nettoyage automatique du filtre. Pour de plus amples détails, voir la section « 8. Ramassage de déchets humides »

## 5. Réglages du tuyau

Ajustez le réglage diamètre du tuyau avec les boutons sur le panneau de commande pour faire correspondre au tuyau à sa plus grande extrémité (comme illustré dans la section D).

## 6. Branchement antistatique



**Mise en garde :** Le dépoussiéreur est muni d'un système antistatique pour décharger toute électricité statique qui peut se développer durant le ramassage de poussière.

Le réglage du tuyau est branché à la terre. Pour un bon fonctionnement, l'utilisation d'un tuyau d'aspiration électroconducteur ou antistatique est recommandée.

## 7. Filtres de refroidissement du moteur

Pour protéger les produits électroniques et le moteur, la machine est munie de filtres de refroidissement du moteur. Nettoyez régulièrement les filtres de refroidissement du moteur.



**Mise en garde :** Si le filtre de refroidissement du moteur est obstrué par la poussière, l'indication de surchauffage peut être déclenchée et le moteur s'arrête. Nettoyez les filtres de refroidissement du moteur et laissez le dépoussiéreur se refroidir pendant environ 5 minutes.

## 8. Ramassage de déchets humides



**Avertissement :** Si de la mousse ou du liquide s'échappe de la machine, éteignez immédiatement



**Mise en garde :** Le dépoussiéreur est muni d'un système de limite de niveau d'eau qui met la machine est veille lorsque le niveau de liquide maximum est atteint. Lorsque cela se produit, éteignez la machine à l'aide de l'interrupteur. Débranchez le dépoussiéreur de la prise et videz le contenant.



**Mise en garde :** Ne jamais ramasser des liquides sans le système de limite de niveau d'eau et le filtre en place.



**Mise en garde :** Nettoyez régulièrement le dispositif limitant le niveau d'eau et examinez-le pour des signes de dommages.

Ramassage de liquides :

- Ne pas ramasser des liquides inflammables.
- Avant de ramasser les liquides, retirez toujours le sac de poussière et vérifiez si le système de limite de niveau d'eau fonctionne correctement.
- Les filtres de déchets humides et la partie intérieure du contenant pour les liquides doivent être asséchés avant l'entreposage.

Avant de vider le contenant, débranchez le dépoussiéreur. Déconnectez le tuyau de l'entrée en le sortant. Relâchez les pinces du contenant en les tirant vers l'extérieur afin que l'unité supérieure soit relâchée. Retirez l'unité supérieure du contenant. Videz et nettoyez toujours le contenant et le système de limite de niveau d'eau après le ramassage de liquides.

Videz en inclinant le contenant. Remettez l'unité supérieure du contenant. Fixez l'unité supérieure à l'aide des pinces du contenant (comme illustré dans la section F). Des mouvements soudains peuvent déclencher accidentellement le dispositif de limite de niveau d'eau. Si cela se produit, le dépoussiéreur sera mis en mode Veille et un voyant sera affiché sur le panneau de commande. Pour redémarrer le dépoussiéreur, assurez-vous que le flotteur n'est plus activé et mettez le dépoussiéreur en mode Marche/Veille. Continuez à faire fonctionner le dépoussiéreur par la suite.

## 9. Ramassage de déchets secs



**Mise en garde :** Ramassage de matières dangereuses pour l'environnement. Les matières ramassées peuvent présenter un danger pour l'environnement.

- Éliminez la poussière conformément aux réglementations légales.

Débranchez le dépoussiéreur avant de vider après le ramassage de déchets secs. Relâchez les pinces du contenant en les tirant vers l'extérieur afin que le moteur supérieur soit relâché. Retirez l'unité supérieure du contenant.

**Filtre :** Vérifiez le filtre. Pour nettoyer le filtre, vous pouvez le secouer, le brosser ou le laver. Attendez jusqu'à ce que le filtre avant de redémarrer le ramassage de poussière. (Voir la section G)

**Sac de poussière :** Veuillez vérifier le sac afin d'assurer son facteur de remplissage. Remplacez le sac de poussière au besoin et retirez le vieux sac. Le nouveau sac doit être fixé à l'aide des trois crochets situés sur la partie en plastique du sac de poussière qui s'insère sur le dépoussiéreur (Voir la section F).

**Après avoir vidé :** Fermez l'unité supérieure sur le contenant et fixez l'unité supérieure à l'aide des pinces du contenant. Ne jamais ramasser des matières sèches sans avoir un filtre installé dans le dépoussiéreur. L'efficacité de l'aspiration du dépoussiéreur dépend de la taille et de la qualité du filtre et du sac de poussière. Vous devez donc utiliser seulement un filtre et des sacs de poussière originaux.

## 10. Surveillance du débit volumétrique

Un signal d'avertissement acoustique est émis si la vitesse de l'air dans le tuyau d'aspiration tombe sous 20 m/s. Le bouton Démarrer clignotera entre le rouge et le vert.

Causes possibles	Solution
<b>La valeur réglée sur le dispositif d'ajustement de la puissance d'aspiration est trop basse</b>	Réglez le dispositif d'ajustement de la puissance d'aspiration à une valeur plus élevée
<b>Non réglé au bon diamètre du tuyau.</b>	Réglé au bon diamètre du tuyau
<b>Sac de poussière plein.</b>	Insérez un nouveau sac de poussière
<b>Élément du filtre obstrué.</b>	Vérifiez la fonction AFC et nettoyez le filtre. Remplacez le filtre au besoin
<b>Surveillance d'un mauvais fonctionnement de produits électroniques.</b>	Envoyez le dépoussiéreur dans un centre de services autorisé pour des réparations.
<b>Extraction de déchets humides.</b>	Fiabilité fonctionnelle non affectée, aucune action requise

## Bluetooth

Cet outil est doté d'une technologie de faible énergie Bluetooth® et peut être connecté à l'application MyMirka qui donne accès à des fonctionnalités d'outils supplémentaires. Pour en savoir plus sur la fonctionnalité de l'application et si elle est disponible dans votre pays, consultez [www.mirka.com/mymirka](http://www.mirka.com/mymirka)

Suivre la procédure suivante pour activer le Bluetooth de votre Mirka® DEXOS :

1. Branchez le cordon d'alimentation à une prise du réseau électrique, appuyez sur l'interrupteur.
2. Mettez le dépoussiéreur en marche à l'aide du bouton Marche/Veille, appuyez sur le bouton Bluetooth
3. Le bouton Bluetooth commence à clignoter en bleu, le bouton s'allume en bleu lorsque c'est connecté

**ATTENTION !** Si l'application n'est pas installée ou qu'elle n'est pas disponible dans votre pays, la fonction Bluetooth ne devrait pas être activée.

La marque verbale et le logo Bluetooth® sont des marques déposées et la propriété de Bluetooth SIG, Inc et l'utilisation de ces marques par Mirka Ltd est régie par une licence. Les autres marques et marques de commerce appartiennent à leurs propriétaires respectifs

### FCC Rules & Industry Canada's licence-exempt RSS

La conformité avec les règlements nord-américains relatifs à la radio a été vérifiée conformément au document FCC partie 15, sous-parties B et C, RSS-GEN, RSS-247 et FCC §15.247. L'utilisation est soumise aux deux conditions suivantes :

1. L'appareil ne doit pas produire de brouillage nuisible.
2. L'utilisateur de l'appareil doit accepter tout brouillage radioélectrique subi, même si le brouillage est susceptible d'en compromettre le fonctionnement.

**ATTENTION !** Cet équipement a été soumis à des essais et s'avère conforme aux limites d'un appareil numérique de classe B, conformément à la partie 15 des règles du FCC. Ces limites sont définies pour protéger suffisamment contre les interférences nocives provoquées par une installation résidentielle. Cet appareil génère, utilise et peut émettre des radio-fréquences et, faute d'être installé et utilisé conformément aux instructions, il peut provoquer des interférences néfastes pour les communications radio.

Toutefois, il se peut qu'un brouillage se produise dans une installation particulière. Si cet équipement cause un brouillage nuisible à la réception des signaux de radio ou de télévision, ce qui peut être détecté en mettant l'équipement sous et hors tension, l'utilisateur peut tenter de résoudre le problème par l'un des moyens suivants :

- Réorienter ou déplacer l'antenne réceptrice.
- Augmenter la distance séparant l'équipement du récepteur.
- Brancher l'équipement sur un circuit électrique différent de celui où le récepteur est branché.
- Consulter le distributeur ou un technicien qualifié en radio/télévision pour obtenir de l'aide.

**MISE EN GARDE POUR L'UTILISATEUR :** Tout changement ou modification qui n'est pas expressément approuvé par la partie responsable de la conformité risquerait d'annuler l'autorité de l'utilisateur à utiliser l'équipement.

## Opérations après l'utilisation

Débranchez le dépoussiéreur de la prise lorsque vous ne l'utilisez pas. Enroulez le cordon à partir du dépoussiéreur. Le cordon d'alimentation peut être enroulé à l'intérieur du compartiment du tuyau ou suspendu à partir la courroie du cordon d'alimentation fournie.

### Transport

- Avant de transporter le dépoussiéreur, fermez toutes les pinces.
- Ne pas incliner le dépoussiéreur s'il y a des liquides dans le contenant.
- Ne pas utiliser le crochet de charge pour lever le dépoussiéreur.

### Entreposage



**Mise en garde :** Entrez la machine dans un endroit sec, protégée de la pluie et du gel. La machine doit être entreposée seulement à l'intérieur.

Pour un transport approprié, le tuyau et le câble peuvent être entreposés à l'intérieur du compartiment du tuyau. Une courroie flexible est incluse à l'arrière du dépoussiéreur pour fixer le cordon d'alimentation. Pour des directives, consultez le guide de référence rapide.

Un système de fixation du boîtier est situé au-dessus du dépoussiéreur. Consultez le guide de référence rapide.



**Mise en garde :** Ne pas lever le dépoussiéreur et l'accessoire de fixation du boîtier sans vous assurer que le boîtier d'entreposage est installé de façon sécuritaire. Notez le poids et l'équilibre de l'appareil dans le boîtier d'entreposage. Le poids maximum des boîtiers d'entreposage est de 30 kg.

## Maintenance

### Entretien et inspection réguliers

Un entretien et une inspection réguliers de votre dépoussiéreur doivent être effectués par du personnel dûment qualifié conformément aux législations et aux réglementations applicables. En particulier, les tests électriques pour la continuité à la terre, la résistance d'isolement et l'état du cordon flexible doivent être effectués régulièrement.

En cas de défectuosité, le dépoussiéreur DOIT être retiré du service, complètement vérifié et réparé par un technicien d'un service autorisé. Au moins une fois par année, un technicien Mirka ou une personne formée doit effectuer une inspection technique incluant les filtres, l'étanchéité à l'air et les mécanismes de commande.

### Maintenance

Retirez le cordon d'alimentation de la prise du réseau électrique avant d'effectuer l'entretien. Avant d'utiliser le dépoussiéreur, assurez-vous que la fréquence et la tension affichées sur la plaque signalétique correspondent à la tension du réseau électrique.

Le dépoussiéreur est conçu pour des travaux lourds continus. Selon le nombre d'heures de fonctionnement, le filtre à poussière doit être renouvelé. Gardez le dépoussiéreur propre à l'aide d'un linge sec ou un linge humidifié d'eau.

Durant l'entretien et le nettoyage, manipulez le dépoussiéreur de façon à ce qu'il n'y ait pas de danger pour le personnel de l'entretien ou d'autres personnes. Dans la zone d'entretien :

- Utilisez une ventilation obligatoirement filtrée.
- Portez des vêtements de protection.
- Nettoyez la zone d'entretien afin qu'aucune substance dangereuse n'entre dans le milieu environnant.

Durant l'entretien et les réparations, toutes les pièces contaminées qui ne peuvent être nettoyées de façon satisfaisante doivent être :

- Emballés dans des sacs bien étanches.
- Éliminez de manière conforme aux réglementations valides pour cette élimination de déchets.

Si le cordon d'alimentation est endommagé, il doit être remplacé par le fabricant, son agent de services ou des personnes qualifiées ayant les mêmes qualifications afin d'éviter tout danger.

Pour de plus amples détails sur le service après-vente, contactez votre détaillant ou le représentant de services Mirka responsable pour votre pays. Consultez le verso de ce document.

### Pièces de rechange et accessoires

Description	Code de Mirka
<b>Filtre pour DEXOS</b>	MIX1214071
<b>Filtre HEPA pour DEXOS</b>	MIX1264071
<b>Ensemble de filtres à air de refroidissement pour DEXOS</b>	MIX1212131
<b>Sac de poussière DEXOS 1217, paquet de 5</b>	MIX1215171

L'utilisation de pièces de rechange et d'accessoires non authentiques peut nuire à la sécurité et/ou fonctionnement du dépoussiéreur. Utilisez seulement des pièces de rechange et des accessoires provenant de Mirka. Les pièces de rechange qui peuvent affecter la santé et la sécurité de l'utilisateur et/ou le fonctionnement du dépoussiéreur sont indiquées ci-dessus.

**ATTENTION !** Vue élargie et liste des pièces détachées disponibles sur [www.mirka.com](http://www.mirka.com)

## Guide de dépannage

Problème	Cause possible	Solution
<b>Le bouton Démarrer clignote entre le rouge et le blanc</b>	L'outil est branché à une prise de courant avec une tension incorrecte	Branchez le dépoussiéreur à une prise de courant qui correspond à la tension nominale du dépoussiéreur.
<b>Aucun voyant du panneau de commande ne s'allume lors de la mise en marche</b>	Le cordon d'alimentation n'est pas branché correctement au dépoussiéreur ou à la prise de courant.	Branchez-le correctement.
<b>Le bouton Démarrer clignote entre le rouge et le vert, et l'avertisseur est activé.</b>	Débit d'air insuffisant	Consultez le chapitre 10 des consignes d'utilisation
<b>Le bouton Démarrer clignote entre le rouge et le jaune</b>	Activation de l'interrupteur du flotteur	Consultez le chapitre 8 des consignes d'utilisation
<b>Le dépoussiéreur s'est arrêté et le bouton Démarrer est rouge et fixe.</b>	Le dépoussiéreur est en mode Sécurité en raison de la température élevée.	Attendez jusqu'à ce que le dépoussiéreur soit refroidi

## Mise au rebut

### DANGER



Rendez les dépoussiéreurs inutilisables en retirant le cordon d'alimentation.

Respecter les réglementations propres à chaque pays en ce qui concerne la mise au rebut et le recyclage des machines inutilisées, des emballages et des accessoires.

**UE seulement :** Ne pas éliminer les dépoussiéreurs dans les déchets domestiques. Selon les directives européennes relatives à des équipements électriques et électroniques et à sa mise en œuvre conformément à la loi nationale, les dépoussiéreurs en fin de vie doivent être recueillis séparément et acheminés vers un centre de tri écologiquement compatible.

Pour davantage d'informations sur REACH, RoHS et notre responsabilité sociale d'entreprise, rendez-vous sur [www.mirka.com](http://www.mirka.com)



## 符合性声明

<b>Mirka Ltd, 66850 Jeppo, Finland</b>				
根据我们的唯一责任声明, Mirka® 产品 (如下所列, 特定型号请参见“技术数据”表) (与此声明相关) 符合以下标准或其他规范性文件: EN 60335-1:2012 + A11:2014 + A13:2017 + A1:2019 + A14:2019 + A2:2019 + A15:2021, EN 60335-2-69:2012, EN 62233:2008 + AC:2008, EN 62311:2008, EN IEC 62311:2020, EN IEC 55014-1:2021, EN IEC 55014-2:2021, EN IEC 61000-3-2:2019 + A1:2021, EN 61000-3-3:2013 + A2:2021, EN 300 328 V2.2.2, EN 301 489-1 V2.2.3, EN 301 489-17 V3.2.4 和 EN IEC 63000:2018 符合 2006/42/EC、2014/53/EU、2011/65/EU + 2015/863/EU 规范。				
产品: Mirka® DEXOS 1217 M AFC				
Jeppo 2024 年 04 月 22 日 发布地点和日期	 公司	 Stefan Sjöberg, 首席执行官	制造商/供应商 Mirka Ltd 66850 Jeppo, Finland 电话 +358 20 760 2111 传真 +358 20 760 2290 www.mirka.com	

原始说明译文。我们保留不经事先通知而更改本手册的权利。

## 重要注意事项

在安装、操作、或维护该工具之前, 请仔细阅读这些安全和操作说明。将这些说明保存在安全且方便取用的位置。请阅读并遵守国家及地方政府的相关规定

## 推荐的人员安全设备



佩戴安全眼镜



佩戴听力保护装置







佩戴安全手套



佩戴口罩

## 符号

	符合欧盟相关标准
	符合澳大利亚和新西兰 RCM 要求
	符合英国相关法规
	阅读操作员手册
	电容警告。请在断开所有电源 5 分钟后再次进入该隔间



**警告:** 可能会导致死亡或重伤和/或财产损失的潜在危险情况。

**注意:** 可能会导致轻伤或中等程度伤害和/或财产损失的潜在危险情况。

## 工具的一般性说明和预定用途

本款移动式吸尘器经严密设计与开发，并通过严格测试，只要遵循以下说明正确进行维护和使用，就可确保设备能够有效且安全地工作。

这款设备适合工业用途，可用在工厂、建筑工地和车间等处。不当使用所致事故只能由使用机器的人进行防范。请阅读并遵循所有安全说明。

如作其他任何用途均视为不当使用。对于此类不当使用造成的任何损害制造商不承担任何责任。此类不当使用的风险由使用者自行承担。规范使用还包括遵循制造商的规定进行正确操作、保养和维修。

针对 M 级粉尘机器，以下规定适用：

该设备适用于吸取干性、非易燃性粉尘和液体、锯屑和 OEL ( 职业接触限值 )  $\geq 0.1 \text{ mg/m}^3$  的危险性粉尘。



适用不同等级粉尘的机器的警告标签

M 级粉尘 (IEC 60335-2-69)。该级别粉尘包括：OEL 值  $\geq 0.1 \text{ mg/m}^3$  的粉尘以及锯屑。本机器已针对此级别粉尘进行过全面的真空吸尘测试。最大渗透率为 0.1% 并且排气中的粉尘量必须处于低水平。

确保废气排回室内时吸尘器能达到足够的换气速率 M。使用前请确保遵守国家法律规定。

将 M 级机器移出危险区域前，务必将吸尘器擦拭干净或放入密封包装中。

## 技术数据

DEXOS	EU	UK
电源电压	220–240 VAC	220–240 VAC
功率	1200 W	1200 W
设备插座的最大组合负载	2400 W	1750 W
总电源负载	3600 W	2950 W
电源频率	50–60Hz	50–60Hz
保险丝	16A	13A
防护等级 ( 湿气、粉尘 )	IPX4	IPX4
保护级别 ( 电气 )	I	I
最大气流 (l/s)*	46 l/s	46 l/s
最大气流 (m <sup>3</sup> /h)*	166 m <sup>3</sup> /h	166 m <sup>3</sup> /h
最大气流 (CFM)*	97 CFM	97 CFM
最大真空 (kPa)	25 kPa	25 kPa
最大真空 (hPa)	250 hPa	250 hPa
最大真空 (in <sub>H<sub>2</sub>O</sub> )	100 in <sub>H<sub>2</sub>O</sub>	100 in <sub>H<sub>2</sub>O</sub>
声压级 LPA (IEC 60335-2-69)	77,7 dB(A)	77,7 dB(A)
震动 ISO 5349 ah	2,5 m/s <sup>2</sup>	2,5 m/s <sup>2</sup>
重量	13 kg	13 kg
过滤器表面积	0,5 m <sup>2</sup>	0,5 m <sup>2</sup>
粉尘级别	M	M
过滤器级别	N/A	N/A
容器容量	17 l	17 l
工作温度范围	-20 °C – 40 °C	-20 °C – 40 °C

\* 规格和细节如有变更，恕不另行通知。型号系列在不同市场或有不同。

## 警告

- 切勿用于吸取汽油等易燃或易爆液体，或在有此类液体存在的区域使用。
- 操作员须接受使用相关机器的充分指导
- 在清洁或维护、更换零件或将机器转换其他功能时，应从插座中拔出插头，切断机器电源。
- 仅应遵循说明中规定的用途使用机器上的电气插座。
- 为减少发生火灾、触电或受伤风险，请在使用前阅读并遵循所有安全说明和警告标识。本机器可保证在按说明用于清洁作业时的安全性。电气或机械部件如有损坏，应将机器和/或配件交由具备相关资质的维修中心或制造商进行修理后再行使用，以避免进一步损坏机器或造成使用者的人身伤害。
- 切勿使用损坏的电线或插头。要拔下插头，应握住插头而非电线。切勿用湿手接触插头或机器。拔下插头之前应关闭所有控制装置。
- 不可拉拽电线、不可将电线用作把手、关门时不可夹住电线，也不可在尖锐边角处拉拽电缆。切勿让机器压过电线。确保电线远离受热表面。
- 确保头发、宽松衣物、手指或身体任何部位远离开口处和活动部件。切勿将任何物品放入开口处或在开口处堵塞时使用。确保开口处无灰尘、线头、头发和其他任何会阻碍空气流动的物品。
- 在楼梯上清洁时需格外小心。
- 如机器因掉落、损坏、留置室外、掉入水中而无法正常工作，则应送回维修中心或经销商处。
- 不得将设备当作水泵使用。机器按规定适用于抽取空气和水的混合物。
- 机器必须连接到正确接地的电源。电气插座和延长电缆必须有正常的保护性导体
- 工作场所必须保持良好通风。
- 切勿将机器用作梯子或梯凳。否则机器可能出现倾覆并受损。
- 必须限制设备在室外使用的机会。
- 切勿让电源线接触旋转的刷子
- 切勿让电源线接触移动部件
- 不可供存在身体、感官或精神障碍或缺乏经验和知识的人员（含儿童）使用。
- 监管儿童，防止他们玩耍设备
- 该机器适用于商业用途，例如酒店、学校、医院、工厂、商店、办公室和租赁业务。

### 危险性粉尘

抽取危险性物质可能导致严重受伤甚至会致命。不得用该机器吸取以下物质：

- 发热物质（燃烧的香烟、热灰等）
- 易燃、易爆、腐蚀性液体（如汽柴油、溶剂、酸、碱等）
- 易燃、易爆粉尘（如镁尘、铝尘等）

### 电气部件



**危险：**机器的上部含有带电部件。接触带电部件会导致严重受伤甚至会致命。切勿将水喷溅到机器上部。



**危险：**电源连接线故障会导致触电。接触带故障电源连接线可能导致严重受伤甚至会致命。

- 切勿损坏电源线（如驾车碾压、拉拽或挤压电源线）。
- 定期检查电源线是否损坏或有老化迹象。
- 如果电线损坏，必须由经授权的Mirka分销商或类似有资质的人员负责更换，以避免发生危险。
- 在任何情况下都不得将电源线绕在操作人员的手指或身体任何部位上。

### 易燃或易爆环境



**小心：**本款机器不适用于易燃或易爆环境，也不可用于存在挥发性液体或易燃气体或蒸汽进而会形成此类易燃或易爆环境的场所。

### 其他警告

电动打磨、锯、研磨、钻孔和其他建筑活动产生的一些粉尘含有已知会引发癌症、先天缺陷或其他生殖危害的化学物质。

这些化学物质包括诸如：

- 来自铅基油漆的铅。

- 来自砖和水泥以及其他砖石结构产品的结晶二氧化硅。
- 来自化学处理木材的砷和铬。

您接触这些化学品面临的风险取决于您从事这类工作的频率。为减少您与这些化学品的接触：请在通风良好的区域工作，并使用经批准的安全设备工作，比如专为过滤掉微小粒子设计的防尘面罩。

## 安全使用说明

吸尘器必须：

- 仅由接受过正确使用培训且得到明确授权可进行作业操作的人员使用。
- 仅在监管之下操作。
- 不可供存在身体、感官或精神障碍或缺乏经验和知识的人员（含儿童）使用。
- 请看护好儿童，不要让其将吸尘器用于玩耍。
- 切勿采取任何不安全的作业方式。
- 未安装过滤器时切勿使用吸尘器。
- 以下情形时请关闭吸尘器并拔下电源插头：
  - 清洁和检修前
  - 更换部件前
  - 更换集尘袋或清空容器之前
  - 产生泡沫或出现液体时

除了需遵守操作说明和在使用国具有约束力的事故防范规程之外，还必须遵守公认的涉及安全与规范使用的规章条例。

开始作业前，操作人员必须熟悉并接受以下培训：

- 吸尘器的使用。
- 与待吸取物质相关的风险。
- 吸取物质的安全处置。

## 操作说明

连接至不匹配的电压会损坏吸尘器。

- 确保铭牌上显示的电压要求与当地电源的电压一致。

### 1.入门指南

检查并确保电源开关处于关闭状态（处于 0 位）。检查并确保吸尘器已安装合适的过滤器。然后将抽吸软管连接到吸尘器的入气口，连接时需将软管向前推直至与入气口处紧密贴合。除尘时如果要与产尘工具配套使用，则应使用适当的转接器连接抽吸软管末端。将插头插入正确的电气插座。将电源开关拨到 I 位启动吸尘器，然后使用控制面板进行其他操作。

### 2.控制面板功能（参见手册开头的图 2）

符号/按钮	功能
1.开启/待机	启用控制面板和自动启动功能
2.启动按钮	手动启动吸尘器
3.+/- 功率	调节抽吸力
4.功率水平指示器	显示吸尘器的当前功率
5.软管直径	显示软管直径
6.软管设置	选择软管直径
7.过滤器自动清洁	启用/禁用过滤器自动清洁功能
8.通过插座 2 自动启动	插座 2 供电时，吸尘器启动
9.蓝牙	通过蓝牙连接设备
10.多功能	通过 myMirka 应用配置默认一按即清

### 3.通过插座自动启动

吸尘器中集成了接地设备插座。可在此连接外部电动工具。功率开关置于 I 位置时插座为恒定功率，即吸尘器可以用作延长线。

吸尘器配备了自动启动功能，可在连接至插座的工具打开或关闭时进行检查。对于设备插座1，自动启动功能始终处于启用状态，而对于设备插座2，该功能可通过控制面板激活。工具启动时，吸尘器会检测到启动。当工具停止作业时，吸尘器会延迟一段时间再关闭，以确保吸尘软管已清空。所连接电气设备的最大功耗载明于“规格”部分。在转动功率开关之前，请确保连接至设备插座的工具处于关闭状态。

#### 4. 过滤器清洁

吸尘器配有过滤器自动清洁系统，简称AFC。在操作过程中会自动频繁运行清洁周期，以确保始终维持最佳抽吸性能。如果抽吸力下降或灰尘很大，请用手（戴上手套）捂住抽吸软管，维持约15秒。

如果抽吸力仍在下降，则取下过滤器，进行机械清洁，清洁过程中要确保不损坏过滤器，或者更换过滤器。针对某些应用，如湿法除尘，建议关闭自动过滤器清洁系统。详情请参见“第8部分湿法除尘”

#### 5. 软管设置

通过控制面板上的按钮调节软管直径设置，使其与软管最大端的直径相匹配（如D部分所示）。

#### 6. 防静电连接



小心：吸尘器装配有防静电系统，用于释放在除尘过程中可能产生的任何静电。

软管接头连接至接地端。为确保能够正常运转，建议采用导电或防静电抽吸软管。

#### 7. 电机冷却过滤器

为保护电子元件和电机，本机器装有电机冷却过滤器。应定期清洁电机冷却过滤器。



小心：如果电机冷却过滤器被灰尘堵塞，可能会触发过热指示并导致电机停转，这种情况下请清洁电机冷却过滤器并让吸尘器冷却约5分钟。

#### 8. 湿法除尘



警告：如果机器中有泡沫或液体溢出，应立即关闭机器



小心：吸尘器装配有水位限制系统，在达到最高水位时，机器将进入待机状态。一旦出现这种情况，请断开电源关闭机器。断开吸尘器与插座的连接，然后清空容器。



小心：切勿在未安装水位限制系统和过滤器的情况下吸取液体。



小心：定期清洁水位限制装置并检查是否存在损坏迹象。

吸取液体：

- 切勿吸取可燃液体。
- 吸取液体前务必拆下集尘袋并检查水位限制系统运转是否正常。
- 湿法过滤器和液体容器的内部应先晾干再存放。

清空容器之前应按下吸尘器的插头。拉动软管将其从入气口拔出。向外拉容器夹，松开顶部装置，从而松开容器夹。将顶部装置提起，使之脱离容器。吸取液体后务必清空并清洁容器和水位限制系统。

倾斜容器清空内部。将顶部装置重新安装在容器上。用容器夹固定顶部装置（如F部分所示）。突然的移动可能会意外地触发水位限制装置。如果发生这种情况，吸尘器将进入待机模式，控制面板上的指示灯也会亮起。重启吸尘器时，应确保浮动件处于未启动状态，并将吸尘器设置为开启/待机模式。之后再继续操作吸尘器。

#### 9. 干法除尘



小心：吸取会危害环境的物质。吸取的物质可能对环境构成危害。

- 遵循法律规定处置灰尘。

采用干法除尘后应在清空前拔下吸尘器插头。向外拉容器夹松开电机顶部。将顶部装置提起，使之脱离容器。

**过滤器：**检查过滤器。可以通过抖动、刷或洗来清洁过滤器。待过滤器干燥后再重新开始吸尘。（参见 G 部分）

**集尘袋：**请检查袋子确保填充率。必要时更换集尘袋，然后取下旧集尘袋。应使用集尘袋塑料部分的三个挂钩将新集尘袋挂到吸尘器上（参见 F 部分）

**清空后：**关闭容器上的顶部装置，然后用容器夹将其固定。吸尘器未安装过滤器时切勿吸取干性物质。吸尘器的抽吸效率取决于过滤器和集尘袋的尺寸和质量。因此您应该只使用原装过滤器和集尘袋。

### 10. 体积流量监测

如果抽取软管中的空气速度低于 20 m/s，机器会发出声音警告信号。启动按钮会交替闪烁红光和绿光。

可能的原因	解决方案
抽吸力调节器上设置的值过低	将抽吸力调节器上的值调高
软管直径设置有误	将软管直径设置为正确值
集尘袋已满。	放入新的集尘袋。
滤芯堵塞。	检查 AFC 功能并清洁过滤器。必要时更换过滤器
监测电子元件故障。	将吸尘器送至 Mirka 授权服务中心进行维修
湿法除尘。	功能可靠性不受影响，无需采取任何措施

## Bluetooth

此工具搭载 Bluetooth®（蓝牙）低能耗技术，可连接至 MyMirka 应用，由此使用更多工具功能。如需有关应用功能的更多信息以及该应用在您所在国家/地区是否可用，请访问 [www.mirka.com/mymirka](http://www.mirka.com/mymirka)

在 Mirka® DEXOS 上激活蓝牙的方法如下：

1. 将电源线连接至电源插座，按下电源开关。
2. 用开启/待机按钮打开吸尘器，然后按下蓝牙按钮
3. 蓝牙按钮开始闪烁蓝光，连接后蓝光从闪烁变成常亮

☒ 如未安装 App 或 App 在您所在国家 / 地区不可用，则不应激活蓝牙。

Bluetooth® 文字标志和标识是 Bluetooth SIG, Inc. 所有的注册商标，Mirka Ltd 对该等标志的任何使用，都是根据许可做出的。其他商标和商业名称都是其各自所有人的商标和商业名称。

## 使用后操作

吸尘器不使用时应从插座上拔下插头。从吸尘器处开始卷起电线。卷起的电线可放置在软管隔间中，或挂在提供的电源线绑带上。

### 运输

- 在运输吸尘器之前，关闭所有锁扣。
- 容器中有液体时切勿倾斜吸尘器。
- 切勿使用起重机吊钩吊起吸尘器。

### 储存



小心：将机器存放在干燥处，避免淋雨和结霜。设备仅可存放于室内。

为方便运输，软管和电线可存放在软管隔间中。吸尘器背部配有一根灵活的绑带，用于固定电源线。相关说明参见快速参考指南。

吸尘器顶部有一个箱体紧固系统。参见快速参考指南。



小心：在未确存储箱已安全装配前切勿提举吸尘器和箱体紧固配件。存放时应注意设备的重量和平衡性。存储箱箱体的最大重量为 30 kg

## 维护

### 定期保养与检修

必须依据相关法律和规章条例的规定，由具备适当资质的人员对吸尘器进行定期保养与检修。尤其应该经常性针对接地连通性、绝缘电阻以及柔性线缆的状况执行电气检测。

如发现任何缺陷，必须停用吸尘器并由经授权的维修技师进行全面检查和维修。必须由Mirka技师或指定人员对过滤器、气密性和控制机制等执行技术检查，每年至少检查一次。

### 维护

维护前应从电源插座上拔下电源线。使用吸尘器前应确保铭牌上所显示的频率和电压要求与电源电压一致。

吸尘器适合持续的高强度工作。应该根据运行时数在必要时更新滤尘器。用干布或湿布擦拭吸尘器，使其保持整洁。

维护和清洁期间应注意，处理吸尘器的方式不可危害到维护人员或其他人员的安全。在维护区域：

- 采用强制过滤通风。
- 穿戴防护服。
- 清洁维护区域，避免有害物质进入周围环境。

维护和修理作业期间，所有无法有效清洁的受污染部件必须：

- 装入密封性良好的袋子。
- 遵循现行有效的相关法律规定，对此等废弃物进行处理。

如果电源线损坏，必须由制造商、其维修代理或类似的合格人员更换，以免发生危险。

欲了解售后服务详情，请联系您所在国的负责代理商或 Mirka 服务代表。参见本文背面。

### 备件和配件

Description	Mirka 代码
DEXOS 适用的过滤器	MIX1214071
DEXOS 适用的 HEPA 过滤器	MIX1264071
DEXOS 适用的冷却空气过滤器套件	MIX1212131
绒布集尘袋 DEXOS 1217, 5 个	MIX1215171

使用非原装备件和配件可能会损害吸尘器的安全和/或性能。仅应使用Mirka提供的原装备件和配件。以上是可能影响操作人员健康与安全或吸尘器性能的备件。

☒ 分解图和备件清单可在 [www.mirka.com](http://www.mirka.com) 上获取

## 故障排除指南

症状	可能的原因	解决方案
启动按钮交替闪烁红光和白光	连接的电源插座电压错误	将吸尘器连接至与其标称电压相对应的电源插座
打开时控制面板灯不亮	电源线未正确连接到吸尘器或电源插座。	请正确连接
启动按钮交替闪烁红光和绿光，且蜂鸣器将启动	气流不足	参见操作说明第 10 章
启动按钮交替闪烁红光和黄光	浮动开关启动	参见操作说明第 8 章
吸尘器停止运行，启动按钮显示红光常亮	吸尘器因为高温而进入安全模式	请等待吸尘器冷却

## 处置信息

### 危险



拔下电源线，使多余的吸尘器不可使用。

遵守关于处理和循环利用废弃机器、包装和配件的国家/地区特定适用法规。

仅限欧盟：请勿将吸尘器丢弃到家居废弃物中。为遵守关于废弃电子和电气设备的欧盟指令并依法实施，已达使用寿命的吸尘器必须单独收集并送回环保回收站。

如需有关 REACH、RoHS 和我们企业社会责任的更多信息，请访问 [www.mirka.com](http://www.mirka.com)







## Declaração de conformidade

### Mirka Ltd, 66850 Jeppo, Finlândia

Declaramos, sob nossa inteira responsabilidade, que os produtos Mirka® (listados abaixo; consulte a tabela “Dados técnicos” para ver o modelo específico), aos quais esta declaração se refere, estão em conformidade com as seguintes normas ou outros documentos normativos: EN 60335-1:2012 + A11:2014 + A13:2017 + A1:2019 + A14:2019 + A2:2019 + A15:2021, EN 60335-2-69:2012, EN 62233:2008 + AC:2008, EN 62311:2008, EN IEC 62311:2020, EN IEC 55014-1:2021, EN IEC 55014-2:2021, EN IEC 61000-3-2:2019 + A1:2021, EN 61000-3-3:2013 + A2:2021, EN 300 328 V2.2.2, EN 301 489-1 V2.2.3, EN 301 489-17 V3.2.4 & EN IEC 63000:2018 de acordo com as regulamentações 2006/42/CE, 2014/53/UE, 2011/65/UE + 2015/863/UE.

Produtos: Mirka® DEXOS1217 M AFC

<p>Jeppo, 22/04/2024 Local e data de emissão</p>	<p><b>MIRKA</b> Empresa</p>	<p> Stefan Sjöberg, CEO</p>	<p><b>Fabricante/Fornecedor</b> Mirka Ltd 66850 Jeppo, Finlândia Tel.: +358 20 760 2111 Fax: +358 20 760 2290 www.mirka.com</p>	
--	---------------------------------	--	---	--

Instruções originais. Reservamo-nos o direito de fazer alterações neste manual sem aviso prévio.

## Importante

Ler estas instruções de segurança e de operação atentamente antes de instalar, operar ou fazer a manutenção desta ferramenta. Manter estas instruções num local seguro e acessível. Ler e cumprir os regulamentos nacionais e locais.

## Equipamento de proteção individual recomendado



Use  
óculos de segurança



Use  
proteção auricular







Use  
luvas de segurança



Use  
máscara facial

## Símbolos

	<p>Em conformidade com as normas da UE relevantes</p>
	<p>Em conformidade com os requisitos da Austrália e Nova Zelândia</p>
	<p>Em conformidade com as normas relevantes da GB</p>
	<p>Leia o manual do operador</p>
	<p>Advertência sobre capacitores. NÃO insira este compartimento até cinco minutos depois de desconectar todas as fontes de alimentação</p>



**Advertência:** Possível situação de risco que pode resultar em morte ou lesão grave e/ou em danos à propriedade.  
**Cuidado:** Possível situação de risco que pode resultar em lesões de pequena ou média gravidade e/ou em danos à propriedade.

## Descrição geral e uso pretendido da ferramenta

Este aspirador de pó portátil foi projetado, desenvolvido e rigorosamente testado para funcionar de maneira eficaz e segura quando devidamente mantido e usado de acordo com as instruções a seguir.

Este aspirador de pó é adequado para uso industrial, por exemplo, em fábricas, canteiros de obras e oficinas. Os acidentes decorrentes de uso incorreto somente podem ser evitados por aqueles que usam o aspirador de pó.

LEIA E SIGA TODAS AS INSTRUÇÕES DE SEGURANÇA.

Qualquer outro uso é considerado impróprio. O fabricante não assume nenhuma responsabilidade por danos resultantes de uso indevido. O risco de tal uso é responsabilidade exclusiva do usuário. O uso adequado também inclui os procedimentos de operação, de assistência e de reparos adequados, conforme especificados pelo fabricante.

Para aspiradores de pó de **Classe de poeira M**, os itens a seguir se aplicam:

O aparelho é adequado para aspirar líquidos e poeira seca não inflamáveis, bem como serragem e poeira perigosa com valores LEO (limite de exposição ocupacional)  $\geq 0,1 \text{ mg/m}^3$ .



*Atenção para máquinas de classe de poeira*

Classe de poeira M (IEC 60335-2-69). A poeira nessa classe inclui: poeira com valores LEO  $\geq 0,1 \text{ mg/m}^3$ , bem como serragem. O aspirador de pó foi totalmente testado sob vácuo para essa classe de poeira. O grau máximo de permeabilidade é de 0,1% e o ar de exaustão deve apresentar níveis baixos de poeira.

Em relação aos aspiradores de pó, assegure uma renovação de ar adequada para a classe M, quando o ar de exaustão é retornado ao ambiente. Observe as normas nacionais antes de usar o aparelho.

Antes de remover uma máquina de classe M de uma área perigosa, descontamine o aspirador de pó limpando-o bem ou tratando-o com um vedante.

## Dados técnicos

DEXOS	EU	UK
Tensão da rede elétrica	220–240 VAC	220–240 VAC
Potência	1200 W	1200 W
Carga máxima combinada para a tomada do aparelho	2400 W	1750 W
Carga total da rede	3600 W	2950 W
Frequência da rede elétrica	50–60Hz	50–60Hz
Fusível	16A	13A
Grau de proteção (umidade, poeira)	IPX4	IPX4
Classe de proteção (elétrica)	I	I
Fluxo de ar máx. (l/s)*	46 l/s	46 l/s
Fluxo de ar máx. (m <sup>3</sup> /h)*	166 m <sup>3</sup> /h	166 m <sup>3</sup> /h
Fluxo de ar máx. (CFM)*	97 CFM	97 CFM
Vácuo máx. (kPa)	25 kPa	25 kPa
Vácuo máx. (hPa)	250 hPa	250 hPa
Vácuo máx. (inH <sub>2</sub> O)	100 inH <sub>2</sub> O	100 inH <sub>2</sub> O
Nível de pressão sonora LPA (IEC 60335-2-69)	77,7 dB(A)	77,7 dB(A)
Vibração ISO 5349 ah	2,5 m/s <sup>2</sup>	2,5 m/s <sup>2</sup>
Peso	13 kg	13 kg
Área da superfície do filtro	0,5 m <sup>2</sup>	0,5 m <sup>2</sup>
Classe de poeira	M	M

DEXOS	EU	UK
Classe do filtro	N/A	N/A
Capacidade do reservatório	17 l	17 l
Faixa de temperatura de funcionamento	-20 °C – 40 °C	-20 °C – 40 °C

\* As especificações e os detalhes estão sujeitos a alterações sem aviso prévio. A linha de modelos pode variar entre os mercados.

## AVISOS

- Não use para aspirar líquidos inflamáveis ou combustíveis, como gasolina, nem use em áreas onde possa haver presença deles.
- Os operadores devem ser devidamente instruídos sobre o uso dessas máquinas.
- Deve-se desligar a máquina da fonte de alimentação, retirando-a da tomada, antes de fazer a limpeza, manutenção, substituição de peças ou conversão da máquina para outra função.
- Use a tomada da máquina apenas para os fins especificados nas instruções.
- Para reduzir o risco de incêndio, choque elétrico ou lesões, leia e siga todas as instruções de segurança e advertências antes de usar. Este aspirador de pó foi projetado para ser seguro quando usado para as funções de limpeza especificadas. Em caso de danos às peças elétricas ou mecânicas, o aspirador de pó e/ou os acessórios devem ser reparados por uma assistência técnica competente ou pelo fabricante antes do uso, para evitar danos adicionais ao aparelho ou lesões físicas ao usuário.
- Não use se o cabo ou plugue estiverem danificados. Para retirar o aparelho da tomada, segure pelo plugue, e não pelo cabo. Não manuseie o plugue ou o aspirador de pó com as mãos molhadas. Desligue todos os controles antes de tirar o aspirador de pó da tomada.
- Não puxe nem carregue pelo fio, não use o fio como alça, não esmague o fio ao fechar portas nem puxe o fio em volta de arestas ou cantos afiados. Não atropеле o cabo com as rodas do aspirador de pó. Mantenha o cabo distante de superfícies aquecidas.
- Mantenha cabelos, roupas largas, dedos e todas as partes do corpo distantes das aberturas e peças móveis. Não coloque objetos nas aberturas do aspirador de pó nem continue o uso se as aberturas estiverem obstruídas. Mantenha as aberturas livres de poeira, fiapos, cabelos e qualquer outro material que possa reduzir o fluxo de ar.
- Redobre o cuidado ao limpar escadas.
- Se a máquina não estiver funcionando corretamente ou em caso de queda, danos, exposição ao ar livre ou queda na água, leve-a para uma assistência técnica ou revendedor.
- A máquina não pode ser utilizada como bomba de água. O aparelho destina-se à aspiração de ar e de misturas aquosas.
- Conecte a máquina a uma fonte de alimentação devidamente aterrada. A tomada e a extensão devem ter um condutor de proteção operacional.
- Forneça uma boa ventilação no local de trabalho.
- Não use a máquina como escada nem como apoio para subir. O aspirador de pó pode tombar e ficar danificado.
- O uso do aparelho ao ar livre deve ser limitado a situações ocasionais.
- Não permita que o cabo de alimentação entre em contato com as escovas rotativas.
- Não permita que o cabo de alimentação entre em contato com peças móveis
- Esta máquina não se destina ao uso por pessoas (incluindo crianças) com capacidades físicas, sensoriais ou mentais reduzidas ou com falta de experiência e de conhecimento.
- Crianças devem ser supervisionadas para não brincar com o aparelho
- Esta máquina destina-se a utilização comercial, por exemplo em hotéis, escolas, hospitais, fábricas, lojas, escritórios e empresas de aluguel.

### Poeira perigosa

Aspirar materiais perigosos pode causar lesões graves ou até mesmo fatais. Os materiais a seguir não devem aspirados pelo aparelho:

- Materiais quentes (cigarros acesos, cinzas quentes, etc.)
- Líquidos inflamáveis, explosivos e corrosivos (como gasolina, solventes, ácidos, álcalis, etc.)
- Pó inflamável e explosivo (como pó de magnésio ou alumínio, etc.)

### Componentes elétricos



**Perigo:** A parte superior do aspirador de pó contém componentes energizados. O contato com componentes energizados causa lesões graves ou até mesmo fatais. Nunca espirre água na parte superior da máquina.



**Perigo:** Choque elétrico causado por defeito no cabo de conexão à rede elétrica. Tocar em um cabo de conexão à rede elétrica defeituoso pode causar lesões graves ou até mesmo fatais.

- Não danifique o cabo de alimentação (por exemplo, passando por cima dele, puxando-o ou esmagando-o).
- Verifique regularmente se o cabo de alimentação está danificado ou mostra sinais de desgaste.
- Se o cabo de alimentação estiver danificado, ele deve ser substituído por um distribuidor autorizado da Mirka ou por pessoal equivalente qualificado para evitar riscos.
- O operador não deve nunca enrolar o cabo de alimentação nos dedos ou em qualquer parte do corpo.

### Em atmosfera explosiva ou inflamável



**Cuidado:** Este aspirador de pó não é adequado para uso em atmosferas explosivas ou inflamáveis ou em ambientes em que tais atmosferas possam ser produzidas pela presença de líquidos voláteis ou de gases e vapores inflamáveis.

### Avisos adicionais

Algumas poeiras produzidas ao lixar, serrar, esmerilhar, perfurar e realizar outras atividades de construção contêm substâncias químicas que reconhecidamente causam câncer, malformação congênita ou outros danos à reprodução.

Alguns exemplos dessas substâncias químicas:

- Chumbo de tintas à base de chumbo.
- Sílica cristalina de tijolos e cimento e outros produtos de alvenaria.
- Arsênico e cromo de madeira tratada quimicamente.

O risco causado por essas exposições varia conforme a frequência com a qual você realiza estes tipos de trabalho. Para reduzir a exposição a essas substâncias químicas: trabalhe em uma área bem ventilada e use equipamentos de segurança aprovados, como máscaras de proteção contra poeira feitas especificamente para filtrar partículas microscópicas.

## Instruções para uso seguro

O aspirador de pó deve:

- Ser usado apenas por pessoas que receberam instruções sobre seu uso correto e que foram explicitamente designadas à tarefa de operá-lo.
- Ser operado apenas sob supervisão.
- Esta máquina não se destina ao uso por pessoas (incluindo crianças) com capacidades físicas, sensoriais ou mentais reduzidas ou com falta de experiência e de conhecimento.
- Deve haver supervisão para evitar que crianças brinquem com o aspirador de pó.
- Não use nenhum método de trabalho inseguro.
- Nunca use o aspirador de pó sem um filtro.
- Desligue o aspirador de pó e retire o plugue da tomada nas seguintes situações:
  - Antes dos procedimentos de limpeza e de assistência
  - Antes da substituição de componentes
  - Antes da troca da bolsa de poeira ou do esvaziamento do recipiente
  - Se houver formação de espuma ou emersão de líquidos

Além das instruções de operação e dos regulamentos vinculativos de prevenção de acidentes válidos no país de uso, respeite os regulamentos reconhecidos relacionados à segurança e ao uso adequado.

Antes de iniciar o trabalho, a equipe de operação deve receber informações e treinamentos sobre:

- O uso do aspirador de pó.
- Os riscos associados ao material a ser aspirado.
- O descarte seguro do material aspirado.

## Instruções de operação

O aspirador de pó pode ser danificado por estar conectado a uma tensão de alimentação inadequada.

- Certifique-se de que a tensão indicada na placa de especificação corresponde à tensão da rede elétrica local.

### 1. Como começar

Verifique se o interruptor está desligado (na posição 0). Verifique se os filtros adequados estão instalados no aspirador de pó. Em seguida, conecte a mangueira de sucção na entrada de sucção do aspirador de pó empurrando a mangueira até se encaixar firmemente na entrada. Quando o aparelho for usado para a aspiração de pó juntamente com uma

ferramenta de produção de poeira, conecte a extremidade da mangueira de sucção usando um adaptador adequado. Conecte o plugue em uma tomada elétrica adequada. Coloque o interruptor na posição I para ligar o aspirador de pó e use o painel de controle para outras operações.

## 2. Funções do painel de controle (Consulte a figura 2 no início do manual)

Símbolo/botão	Função(ões)
1. On/standby (Ligar/modo de espera)	Painel de controle e inicialização automática ativados
2. Botão de início	Iniciar manualmente o aspirador de pó
3. +/- Potência	Ajustar o poder de sucção
4. Indicador do nível de potência	Exibe a potência atual do aspirador de pó
5. Diâmetro da mangueira	Exibe o diâmetro da mangueira
6. Configuração da mangueira	Selecionar o diâmetro da mangueira
7. Limpeza automática do filtro	Ativar/desativar limpeza automática do filtro
8. Inicialização automática da tomada 2	O aspirador de pó inicia quando a energia sai da tomada 2
9. Bluetooth	Conectar ao dispositivo por Bluetooth
10. Multifunções	Configuração pelo aplicativo myMirka. Push & Clean padrão (Apertar e limpar)

## 3. Inicialização automática a partir de tomadas

As tomadas do aparelho com alimentação aterrada estão integradas no aspirador de pó. É possível usá-las para conectar ferramentas elétricas. As tomadas fornecem alimentação permanente quando o interruptor é colocado na posição I, ou seja, o aspirador de pó pode ser usado como uma extensão.

O aspirador de pó está equipado com uma função de inicialização automática que detecta quando uma ferramenta conectada a uma tomada é ligada ou desligada. Para a tomada 1 do aparelho, a função de inicialização automática está sempre ativada; para a tomada 2, pode ser ativada através do painel de controle. Quando a ferramenta é iniciada, o aspirador de pó detecta o início. Quando a ferramenta é parada, o aspirador de pó é desligado depois de um momento para garantir que a mangueira de pó esteja vazia. O consumo de energia máximo do equipamento elétrico conectado é indicado na seção "Especificações". Antes de ligar o interruptor, certifique-se de que as ferramentas ligadas às tomadas do aparelho estejam desligadas.

## 4. Limpeza do filtro

O aspirador de pó está equipado com um sistema automático de limpeza do filtro, o AFC. Um ciclo de limpeza frequente será executado automaticamente durante a operação para garantir sempre o melhor desempenho de sucção. Se o desempenho de sucção diminuir ou em caso de aplicações com muita poeira, cubra a mangueira de sucção com as mãos (use luvas) e segure-a por cerca de 15 segundos.

Se a potência de sucção ainda estiver reduzida, remova o filtro, limpe-o mecanicamente e certifique-se de que o filtro não esteja danificado, ou então substitua-o. Para determinadas aplicações, como a aspiração de materiais úmidos, é recomendado desligar o sistema AFC. Para obter detalhes, consulte a seção "8. Aspiração de materiais úmidos"

## 5. Configurações da mangueira

Ajuste a configuração do diâmetro da mangueira com os botões no painel de controle para corresponder ao diâmetro da mangueira em sua extremidade maior (conforme mostrado na seção D).

## 6. Conexão antiestática



**Cuidado:** O aspirador de pó está equipado com um sistema antiestático para descarregar a eletricidade estática que pode ser gerada durante a aspiração do pó.

O encaixe da mangueira está conectado ao aterramento. Para uma operação correta, é recomendado o uso de uma mangueira de sucção eletricamente condutora ou antiestática.

## 7. Filtros de resfriamento do motor

Para proteger os componentes eletrônicos e o motor, o aspirador de pó está equipado com filtros de resfriamento do motor. Limpe os filtros de resfriamento do motor regularmente.



**Cuidado:** Se o filtro de resfriamento do motor estiver entupido com poeira, a indicação de superaquecimento poderá ser acionada e o motor poderá parar. Limpe os filtros de resfriamento do motor e deixe o aspirador de pó esfriar por aproximadamente 5 minutos.

## 8. Aspiração de materiais úmidos



**Advertência:** Se espuma ou líquido estiver saindo da máquina, desligue-a imediatamente



**Cuidado:** O aspirador de pó está equipado com um sistema limitador do nível de água que coloca o aparelho em modo de espera quando o nível máximo de líquido é atingido. Quando isso ocorrer, desligue a máquina no interruptor. Desconecte o aspirador de pó da tomada e esvazie o recipiente.



**Cuidado:** Nunca aspire líquidos sem que o sistema limitador do nível de água e o filtro estejam instalados.



**Cuidado:** Limpe regularmente o dispositivo limitador de nível de água e inspecione-o quanto a sinais de danos.

Aspiração de líquidos:

- Não aspire líquidos inflamáveis.
- Antes de aspirar líquidos, sempre remova a bolsa de poeira e verifique se o sistema limitador do nível de água está funcionando corretamente.
- Os filtros úmidos e a parte interna do recipiente de líquido devem ser secos antes do armazenamento

Antes de esvaziar o recipiente, desconecte o aspirador de pó da tomada. Desconecte a mangueira da entrada puxando-a. Destrave as presilhas do recipiente puxando-as para fora para liberar a unidade superior. Remova a unidade superior do recipiente. Sempre esvazie e limpe o recipiente e o sistema limitador do nível de água depois de aspirar líquidos.

Incline o recipiente para esvaziar. Encaixe novamente a unidade superior no recipiente. Prenda a unidade superior com as presilhas do recipiente (conforme demonstrado na seção F). Movimentos bruscos podem acionar o dispositivo limitador do nível de água acidentalmente. Caso isso aconteça, o aspirador de pó será colocado no modo de espera e uma indicação luminosa aparecerá no painel de controle. Para reiniciar o aspirador de pó, certifique-se de que o flutuador não esteja mais ativado e coloque o aspirador de pó no modo on/standby. Em seguida, continue a operar o aspirador de pó.

## 9. Aspiração de materiais secos



**Cuidado:** Aspiração de materiais perigosos ao meio ambiente. Os materiais aspirados podem representar perigo ao meio ambiente.

- Descarte a poeira de acordo com os regulamentos legais.

Desconecte o aspirador de pó da tomada antes de realizar o esvaziamento após a aspiração de materiais secos. Destrave as presilhas do recipiente puxando-as para fora para liberar a parte superior do motor. Remova a unidade superior do recipiente.

**Filtro:** Verifique o filtro. Agite, escove ou lave o filtro para limpá-lo. Aguarde que o filtro seque antes de reiniciar a aspiração de pó. (Consulte a seção G)

**Bolsa de poeira:** Verifique a bolsa quanto ao fator de preenchimento. Substitua a bolsa de poeira se necessário e retire a bolsa antiga. A nova bolsa deve ser fixada utilizando os três ganchos localizados na parte plástica da bolsa de poeira que se encaixa no aspirador de pó (consulte a seção F).

**Após o esvaziamento:** Feche a unidade superior no recipiente e fixe-a com as presilhas do recipiente. Nunca aspire material seco sem ter um filtro instalado no aspirador de pó. A eficiência de sucção do aspirador de pó depende do tamanho e da qualidade da bolsa de poeira e do filtro. Portanto, use apenas filtros e bolsas de poeira originais.

## 10. Monitoramento de fluxo volumétrico

Um sinal acústico de aviso soa se a velocidade do ar na mangueira de sucção estiver abaixo de 20 m/s. O botão de início pisca entre vermelho e verde.

Possíveis causas	Solução
O valor definido no ajustador de potência de sucção é muito baixo	Defina o ajustador de potência de sucção para um valor mais alto
Não definido com o diâmetro correto da mangueira.	Defina com o diâmetro correto da mangueira
Bolsa de poeira cheia.	Insira uma nova bolsa de poeira
Elemento filtrante obstruído.	Verifique a função AFC e limpe o filtro. Substitua o filtro se necessário.
Mau funcionamento dos componentes eletrônicos de monitoramento.	Envie o aspirador de pó a um centro de serviço autorizado Mirka para reparo
Extração úmida.	Confiabilidade funcional não afetada, nenhuma ação necessária

## Bluetooth

Esta ferramenta está equipada com a tecnologia de baixa energia Bluetooth® e pode ser conectada ao aplicativo myMirka, a partir do qual é possível acessar funcionalidades adicionais da ferramenta. Para obter mais informações sobre a funcionalidade do aplicativo e se o mesmo se encontra disponível em seu país, acesse [www.mirka.com/mymirka](http://www.mirka.com/mymirka)

Ative o Bluetooth em sua Mirka® DEXOS da seguinte maneira:

1. Conecte o cabo de alimentação à tomada da rede elétrica, pressione o botão de energia.
2. Ligue o aspirador com o botão On/standby, pressione o botão bluetooth
3. O botão Bluetooth começa a piscar em azul, o botão acende em azul quando conectado

**OBSERVAÇÃO!** Se o aplicativo não estiver instalado ou se não estiver disponível em seu país, o Bluetooth não deve ser ativado.

A marca e os logotipos da palavra Bluetooth® são marcas comerciais registradas pertencentes à Bluetooth SIG, Inc., e qualquer uso de tais marcas pela Mirka Ltd é efetuado sob licença. Outras marcas comerciais e nomes comerciais são aqueles dos respectivos proprietários.

Regulamento Anatel sobre equipamentos de Radiocomunicação de Radiação Restrita (Resolução nº 680): "Este equipamento não tem direito à proteção contra interferência prejudicial e não pode causar interferência em sistemas devidamente autorizados". Para maiores informações, consulte o site da ANATEL [www.gov.br/anatel/pt-br/](http://www.gov.br/anatel/pt-br/)

Incorpora produto homologado pela Anatel sob número 18390-23-11541. Modelo: ESP32-PICO-MINI-02, Fabricante: Espressif Systems Co., Ltdc, País de origem: China.

## Operações pós-uso

Desconecte o aspirador de pó da tomada quando ele não estiver em uso. Enrole o cabo de energia do aspirador de pó. O cabo de alimentação pode ser enrolado dentro do compartimento da mangueira ou pendurado na alça do cabo de alimentação fornecida.

### Transporte

- Antes de transportar o aspirador de pó, feche todas as presilhas.
- Não incline o aspirador de pó se houver líquidos no recipiente.
- Não use um gancho de elevação para levantar o aspirador de pó.

### Armazenamento



**Cuidado:** Guarde a máquina em um local seco, protegida de chuva e de gelo. O aspirador de pó deve ser armazenado unicamente em ambientes fechados.

Para comodidade no transporte, a mangueira e o cabo podem ser armazenados dentro do compartimento da mangueira. Uma alça flexível está incluída na parte traseira do aspirador de pó para fixação do cabo de alimentação. Para obter instruções, consulte o guia de referência rápida.

Um sistema de fixação da caixa está localizado na parte superior do aspirador de pó. Consulte o guia de referência rápida.



**Cuidado:** Não levante o aspirador de pó e o acessório de fixação de caixa sem assegurar que a caixa de armazenamento esteja instalada com segurança. Observe o peso e o equilíbrio do aparelho em caso de armazenamento. O peso máximo para as caixas de armazenamento é de 30 kg

## Manutenção

### Assistência e inspeção regulares

Os procedimentos de assistência e de inspeção regulares de seu aspirador de pó devem ser realizados por pessoal devidamente qualificado, de acordo com a legislação e com os regulamentos relevantes. Em especial, ensaios elétricos de continuidade de aterramento, de resistência do isolamento e da condição do cabo flexível devem ser realizados com frequência.

Em caso de qualquer defeito, o aspirador de pó DEVE ser retirado de serviço, verificado completamente e reparado por um técnico autorizado. Pelo menos uma vez por ano, uma pessoa instruída ou um técnico da Mirka deve realizar uma inspeção técnica incluindo filtros, estanqueidade ao ar e mecanismos de controle.

### Manutenção

Retire o cabo de alimentação da tomada elétrica antes de realizar a manutenção. Antes de usar o aspirador de pó, verifique se a frequência e a tensão indicada na placa de especificação correspondem à tensão da rede elétrica.

O aspirador de pó foi projetado para trabalhos pesados contínuos. Dependendo do número de horas de funcionamento, o filtro de poeira deverá ser substituído. Mantenha o aspirador de pó limpo com um pano seco ou úmido com água.

Durante a manutenção e a limpeza, manuseie o aspirador de pó de forma que não coloque em risco o pessoal de manutenção ou outras pessoas. Na área de manutenção:

- Use ventilação filtrada obrigatória.
- Use roupas de proteção.
- Limpe a área de manutenção para que nenhuma substância nociva escape para outros ambientes.

Durante os serviços de manutenção e de reparo, todas as peças contaminadas que não possam ser satisfatoriamente limpas devem ser:

- Embaladas em sacos bem fechados.
- Descartadas cumprindo as normas válidas para a remoção específica daquele resíduo.

Se o cabo de alimentação estiver danificado, ele deve ser substituído pelo fabricante, agentes de serviço ou por pessoal equivalente qualificado para evitar riscos.

Para obter detalhes sobre o serviço pós-venda, entre em contato com seu revendedor ou com o representante de serviço da Mirka responsável pelo seu país. Consulte o verso deste documento.

### Peças de reposição e acessórios

Descrição	Código Mirka
Filtro para DEXOS	MIX1214071
Filtro HEPA para DEXOS	MIX1264071
Kit de filtro de resfriamento de ar para DEXOS	MIX1212131
Saco coletor sintético DEXOS 1217, 5 pacotes	MIX1215171

O uso de peças de reposição e acessórios não originais pode comprometer a segurança e/ou o funcionamento do aspirador de pó. Use somente peças de reposição e acessórios originais da Mirka. As peças de reposição que podem afetar a saúde e a segurança do operador e/ou o funcionamento do aspirador de pó estão especificadas acima.

**OBSERVAÇÃO!** Vista explodida e lista de peças de reposição disponíveis em [www.mirka.com](http://www.mirka.com)

## Guia de solução de problemas

Sintoma	Possível causa	Solução
O botão de início pisca entre vermelho e branco	Conectado a uma tomada elétrica com a tensão errada	Conecte o aspirador de pó a uma tomada elétrica que corresponda à tensão nominal do aspirador de pó



Sintoma	Possível causa	Solução
<b>A luz do painel de controle não acende ao ligar</b>	O cabo de alimentação não está conectado adequadamente ao aspirador de pó ou à tomada elétrica.	Conecte-o corretamente
<b>O botão de início pisca entre vermelho e verde e o sinal sonoro será ativado</b>	Fluxo de ar insuficiente	Consulte o capítulo 10 nas instruções de operação
<b>O botão de início pisca entre vermelho e amarelo</b>	Interruptor flutuante	Consulte o capítulo 8 nas instruções de operação
<b>O aspirador de pó parou e o botão de início está aceso a vermelho permanente</b>	O aspirador de pó está em modo de segurança devido à alta temperatura	Aguarde até que o aspirador de pó tenha resfriado

## Informações sobre o descarte

### PERIGO



Inutilize aspiradores de pó redundantes removendo o cabo de alimentação.

Observe as regulamentações específicas de cada país em relação ao descarte e à reciclagem de máquinas, embalagens e acessórios fora de uso.

**Somente para UE:** Não descarte aspiradores de pó no lixo doméstico. De acordo com as diretivas europeias relativas a resíduos de equipamentos elétricos e eletrônicos e à sua implementação em conformidade com a legislação nacional, os aspiradores de pó que atingiram o fim de sua vida útil devem ser coletados separadamente e encaminhados a uma unidade de reciclagem compatível com o ambiente.

Para obter mais informações sobre REACH, RoHS e nossa responsabilidade social corporativa, acesse [www.mirka.com](http://www.mirka.com)

## Declaration of conformity

<p><b>Mirka Ltd, 66850 Jeppo, Finland</b></p> <p>declare under our sole responsibility that the Mirka® products (listed below and see "Technical data" table for particular model) to which this declaration relates are in conformity with the following standards or other normative documents: BS EN 60335-1:2012 + A11:2014 + A13:2017 + A1:2019 + A14:2019 + A2:2019 + A15:2021, BS EN 60335-2-69:2012, BS EN 62233:2008 + AC:2008, BS EN 62311:2008, BS EN IEC 62311:2020, BS EN IEC 55014-1:2021, BS EN IEC 55014-2:2021, BS EN IEC 61000-3-2:2019 + A1:2021, BS EN 61000-3-3:2013 + A2:2021, BS EN 300 328 V2.2.2, BS EN 301 489-1 V2.2.3, BS EN 301 489-17 V3.2.4 &amp; BS EN IEC 63000:2018 in accordance with the regulations Supply of Machinery (Safety) Regulations 2008, The Restriction of the Use of Certain Hazardous Substances in Electrical and Electronic Equipment Regulations 2012, Radio Equipment Regulations 2017.</p>		
<p>Products: Mirka® DEXOS 1217 M AFC</p>		
<p>Jeppo 22.04.2024 Place and date of issue</p>	 Company	 Stefan Sjöberg, CEO
<p><b>Manufacturer / Supplier</b> Mirka Ltd 66850 Jeppo, Finland Tel. +358 20 760 2111 Fax +358 20 760 2290 www.mirka.com</p>	<p><b>Importer Information</b> Mirka (UK) Ltd Saxon House Shirwell Crescent Furztton Lake Milton Keynes MK4 1GA Tel. +44 (0)1908 866100</p>	

This chapter is an addition to the English language chapter of the manual in order to fulfill the UKCA regulation requirements. Please refer to the English language chapter for more information about your product.

### Statement of Compliance

We Mirka Ltd, hereby declare under our sole responsibility that the above-mentioned products, to which this statement relates, complies with the compliance conditions in Schedule 2 of The Product Security and Telecommunications Infrastructure (Security Requirements for Relevant Connectable Products) Regulations 2023.

The defined support period for the above-mentioned products is two years after the production date. The production date can be found on the marking plate of the products month/year.



# MIRKA



Mirka Ltd  
Finland

Brazil Mirka Brasil Ltda.  
Belgium Mirka Belgium Logistics NV  
Canada Mirka Canada Inc.  
China Mirka Trading Shanghai Co., Ltd  
Finland & Baltics Mirka Ltd  
France Mirka France Sarl  
Germany Mirka GmbH  
India Mirka India Pvt Ltd  
Italy Mirka Italia s.r.l., Cafro S.p.A.  
Mexico Mirka Mexicana S.A. de C.V.  
Netherlands Mirka Benelux B.V  
Poland Mirka Poland Sp. z o.o  
Singapore Mirka Asia Pacific Pte Ltd  
Spain KWH Mirka Ibérica S.A.U.  
Sweden Mirka Scandinavia AB  
Turkey Mirka Turkey Zimpara Ltd Şirketi  
United Kingdom Mirka (UK) Ltd  
United Arab Emirates Mirka Middle East FZCO  
USA Mirka USA Inc.

For contact information,  
please visit [www.mirka.com](http://www.mirka.com)



Dedicated to the finish